



WASSERMANAGEMENT MIT SYSTEM

REGENWASSER



Versickerung / Behandlung



Retention



Regenwassernutzung

TRINKWASSER



Quellschächte



Quellspeicher



Trinkwasserspeicher

ABWASSER

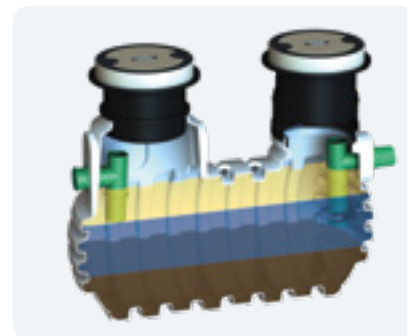

Fett- und Ölabscheider



Sammelgruben



Löschwasserbehälter



Vertriebspartner für GRAF
in Österreich
960 346

2023

DAS KOMPLETTPROGRAMM

Inhaltsverzeichnis

Allgemeine Information	Über uns, Ansprechpartner Premium Quality Tanks, Nachhaltige Produktion	4 7
	Frachtpauschale	6
	Tanksystem Platin 1500 – 65.000 Liter	KOMPLETTPAKETE PLATIN Für die Gartenbewässerung 14 Für die Regenwassernutzung in Haus und Garten 18 22 MODULSYSTEM PLATIN Flachtank Platin im Überblick 28 Flachtank Platin XL / XXL im Überblick 30 Das GRAF Modulsystem – einzigartig einfach 32 Flachtank Platin 34 Flachtank Platin XL / XXL 36 Flachtank Platin XL / XXL 37 Tankabdeckungen 38 Tankausbaupakete 40 Technikpakete 42
	Tanksystem Carat 2700 – 122.000 Liter	KOMPLETTPAKETE CARAT Für die Gartenbewässerung 43 Für die Regenwassernutzung in Haus und Garten 46 48 MODULSYSTEM CARAT Erdtank Carat im Überblick 51 Erdtank Carat XXL im Überblick 52 Das GRAF Modulsystem – einzigartig einfach 54 Erdtank Carat 56 Erdtank Carat XL 58 Erdtank Carat XL 59 Erdtank Carat XXL 60 Tankabdeckungen 62 Tankausbaupakete 64 Technikpakete 66
	Filtertechnik	Übersicht Filtertechnik 67 Interne Filtertechnik Universal-Filter 3/XL, Minimax-Pro Filter, Optimax-Pro Filter/XL 70 Externe Filtertechnik Universal-Filter 3, Universal-Gewerbefilter 3, Drainstar-Filter/XL 74 Optimax-Filter, Optimax-Gewerbefilter, Minimax-Filter, Absatzfilterschacht 76 Sicker-Filterschacht/XL, Optimax XXL 78
	Steuerungen/Pumpen	Regenwasser-Systemsteuerungen Übersicht Systemsteuerungen 80 Aqua-Center Basic, Aqua-Center Silentio 82 Aqua-Center Silentio Press, Aqua-Center Silentio Connect 84 Hauswasserautomaten und Pumpen 86 88
	Zubehör	Wasserentnahmestellen Wasserzapfsäule Edelstahl und Granit 90 Wassersteckdose Extern und Intern 92 Zubehör für die Regenwassernutzung 93 94
	Tanks für spezielle Anwendungen	Lagerbehälter AQF, Kellertank 98 1.000 Liter Flachtank, Kellertank, Sammel- und Transporttanks 100

	Regenwasserbehandlung – Versickerung ohne Mulde	Technische Bodenfilter, Substratfilter	102	
		Schematische Darstellung	104	
		Sedimentationstank TerraSed	108	
		Substratfilter TerraSub	109	
		EcoPure 200 Substratfilter, EcoLoop Saphir	112	
	Sedimentationstanks	EcoLoop Saphir	114	
		Sedimentationstank Carat und Diamant	116	
		Versickerung	EcoBloc Inspect smart	118
			EcoBloc Inspect smart Systemübersicht	120
			Schachtsysteme EcoBloc Inspect smart plus, Vario 800	126
		EcoBloc Inspect 420, 230, flex	130	
		Vario 800 Schachtsystem	136	
		Sicker-Tunnel, Sicker-Tunnel twin	138	
		Sicker-Tunnel Komplettssets	143	
		Platin Versickerungstank	144	
		VS-Schachtsystem	146	
	Retention	Übersicht Retention	148	
		Flachtank Platin Retentionszisterne/Plus	152	
		Flachtank Platin XL/XXL Retentionszisterne/Plus	154	
		Erdtank Carat Retentionszisterne/Plus	156	
		Erdtank Carat XXL Retentionszisterne	158	
		Regenrückhaltung mit EcoBloc Inspect	160	
		Wirbeldrosselschacht, Hebedrosselschacht	164	
	Löschwasserbehälter	Carat XXL / Platin XXL	166	
		Trinkwasserspeicher	Vorteile im Überblick	170
		GFK Speicher	172	
		PE Speicher	173	
		Trinkwasserspeicher Platin, Diamant	174	
		Quellspeicher	176	
	Quellschächte	Quellschächte	178	
		Zubehör, Quellfassung	179	
		Abwassertanks	Sammelgruben Kunststoff	180
		Kleinkläranlagen	Saphir Universalschacht	183
Kleinkläranlagen			184	
	Abscheider	Übersicht Abscheider	186	
		Fettabscheider	188	
		Leichtflüssigkeitsabscheider	190	
		Zubehör für Abscheider	192	
		Nützliche Informationen	Regenwassernutzung – Berechnung der Tankgröße	194
		Versickerungstechnik – Planung und Dimensionierung	195	



SCHÜTTER Zentrallager Vöcklabruck

Ihre Ansprechpartner

Unser gesamtes Team steht Ihnen mit einem breiten Fachwissen bereits in der Konzeption gerne zur Verfügung und sorgt für eine problemlose und zufriedenstellende Abwicklung Ihres Projektes. Kontaktieren Sie uns – wir beraten Sie vom Erstgespräch bis zur Inbetriebnahme Ihrer Anlage.

 **Fachberatung Mo – Fr 07672/270 77-0**

 **info@behaeltercenter.at**

Auftragsbearbeitung	Telefon		E-Mail
Eva-Maria Scharmüller	07672 / 270 77-0		scharmuller@behaeltercenter.at
Margit Praschberger	07672 / 270 77-23		praschberger@behaeltercenter.at
Mathilde Steiner	07672 / 270 77-17		steiner@behaeltercenter.at
Daniela Bracher	07672 / 270 77-16		bracher@behaeltercenter.at
Sascha Ivanovic	07672 / 270 77-15		ivanovic@behaeltercenter.at
Verkauf / Technische Beratung			
Andreas Oberndorfer	07672 / 270 77-21		oberndorfer@behaeltercenter.at
Kelvin Muraj	07672 / 270 77-19		muraj@behaeltercenter.at
Harald Schwaighofer	07672 / 270 77-22		schwaighofer@behaeltercenter.at
Ing. Bernhard Thallinger	07672 / 270 77-12		thallinger@behaeltercenter.at
Außendienst	Gebiet	Telefon	E-Mail
Christian Schneck	Wien, Burgenland NÖ PLZ 2, 30, 31, 34, 35, 37	0664 / 535 44 33	schneck@behaeltercenter.at
Michael Urban	NÖ PLZ 32, 33, 36, 38, 39 OÖ PLZ 40-47, 49	0664 / 341 32 20	urban@behaeltercenter.at
Johannes Petschk	Steiermark, Kärnten, Osttirol	0664 / 500 78 80	petschk@behaeltercenter.at
Michael Stallinger	Vorarlberg, Tirol, Salzburg, OÖ PLZ 51, 52	0664 / 440 20 94	stallinger@behaeltercenter.at

SCHÜTTER Behältercenter – der Spezialist im Bereich Wassermanagement

Als Generalimporteur vertreibt SCHÜTTER Behältercenter seit vielen Jahren qualitativ hochwertige Produkte aus dem Hause GRAF. Zahlreiche weitere Produkte namhafter Erzeuger komplettieren das umfangreiche Produktsortiment zum Thema Wassermanagement.

Unser Ziel: Ihre Zufriedenheit

Eine Vielzahl von Kunden nutzen bereits jetzt die Vorteile von unseren Produkten zur Wasserbewirtschaftung. Auch Sie werden überzeugt sein.

Hohe Lieferfähigkeit durch optimale Logistik

Eine optimierte Logistik sowie ausreichende Warenbevorratung sorgen für kurze Lieferzeiten und eine erstklassige Lieferfähigkeit im gesamten Bundesgebiet. Vom Zentrallager in Vöcklabruck werden alle kurzfristig benötigten Produkte direkt an die Baustelle oder an das Händlerlager geliefert. Streckenlieferungen erfolgen nach Terminabstimmung direkt ab dem Herstellerwerk.

SCHÜTTER Behältercenter – der Spezialist im Bereich Lagerbehälter

Seit 2007 vertreiben wir hochwertige Lagerbehälter und Systemlösungen für den Einsatz in vielfältigen Anwendungsbereichen wie: Flüssigkeitslagerung, Energiespeicherung, Lager- und Transportbehälter.



Weitere Produkte aus unserem Sortiment



Dekorative Regenwassertanks



Geothermie Verteilerschächte



Fett- und Ölabscheider



Streugutbehälter und Streuwagen



Lagerbehälter aus GFK für verschiedene Flüssigkeiten



Vorrats- und Sammeltank für Diesel, Frisch- und Altöl



Doppelwandige Tanks für Benzin, Diesel und Heizöl



Lager- und Druckbehälter aus Stahl und Edelstahl

Frachtpauschale

Preise in Euro netto exkl. MwSt., gültig je Palette bzw. Tank



Palettenware, Sicker-Tunnel (max. 30 Stk. / Pal.), EcoBloc Inspect (max. 3 Stk. / Pal.), EcoBloc maxx / light, Kellertank 1000 L, AQF, Quellschacht QS 200, Saphir Universal- und Sedimentationsschacht / Abscheider An ENDVERBRAUCHER oder HÄNDLERLAGER		120,- / 144,-	
Kellertank 1100 – 2000 L An ENDVERBRAUCHER oder HÄNDLERLAGER		165,- / 198,-	
Kellertank 3000 – 4000 L An ENDVERBRAUCHER oder HÄNDLERLAGER		250,- / 300,-	
Flachtank 1000 L, Sammelgrube 1000 L An ENDVERBRAUCHER oder HÄNDLERLAGER		200,- / 240,-	
Erdtank Cristall, Columbus, Flachtank Platin / Platin XL (Regenwasser-, Retentions- und Abwassertank ohne DIBt) bis 15.000 L An HÄNDLERLAGER		FREI HÄNDLER* unabgeladen	
Erdtank Cristall, Columbus, Flachtank Platin / Platin XL (Regenwasser-, Retentions- und Abwassertank ohne DIBt) An ENDVERBRAUCHER Erdtank Carat, Carat XL, Sedimentationstank S. 116 - 117, Retentionstank Carat, Carat XL S. 156 - 157, Trinkwasserspeicher S. 172, 173, 174, 175 Sammelgruben S. 181 - 182, Abscheider S. 188 - 193 An ENDVERBRAUCHER oder HÄNDLERLAGER			
Bundesland	1500 – 4800 L	5000 – 6500 L	7500 – 10 000 L
Oberösterreich, Salzburg	240,- / 288,-	295,- / 354,-	335,- / 402,-
Niederösterreich, Wien, Burgenland, Steiermark	330,- / 396,-	390,- / 468,-	455,- / 546,-
Kärnten, Tirol, Vorarlberg**	390,- / 468,-	455,- / 546,-	495,- / 594,-
Kunststoff-Erdtanks für Regen-, Trink- oder Abwasser über 10.000 L			AUF ANFRAGE
Kranentladung für Kunststoff-Erdtanks Wird eine Kranentladung nicht bestellt, bei Lieferung aber in Anspruch genommen, werden die Kosten nachverrechnet		80,- / 96,-	
Zufahrt nur mit Motorwagen möglich – Aufpreis		60,- / 72,-	
Fixterminlieferung: z.Bsp. Lieferung am Montag		100,- / 120,-	

* Lieferzeit bis 12 Werktage bei FREI HAUS Lieferung an Händlerlager

** Für Lieferung in das Kleinwalsertal gelten separate Frachtsätze, welche wir Ihnen auf Anfrage gerne bekanntgeben.

Die Zufahrt muss zur Entladung generell mit Schwer-LKW möglich sein. Bei engen Platzverhältnissen ersuchen wir um Rücksprache mit unserer Disposition. An der Baustelle müssen 2 Mann zum Versetzen beigestellt werden. Falls das Absenken bzw. die Zustellung durch Nichtbeachten der o.a. Punkte zwar bestellt, aber nicht durchgeführt werden kann, werden diese Positionen trotzdem in Rechnung gestellt. Eventuelle Umladungen und Sondertransporte (bei Überbreite ab 2,50 m – 3,00 m) sind in den Tarifen nicht enthalten. Bei Entladestellen über 800 m Seehöhe wird der Zeitaufwand gesondert verrechnet.

Symbole in diesem Katalog

Belastbarkeit:



begehrbar



PKW-befahrbar



LKW-befahrbar



geeignet für nachgeschaltete Versickerung

Anwendungsbereich:



Gartenbewässerung



Toilettenspülung



Waschmaschine



Lebensmittelecht

Foto Urheberrechte: © Fotolia.com, © Lulu Berlu (S.112), © Zechal (S.146), © Benjamin Nolte (S.164), © Shutterstock.com (S.7, 8, 78, 102, 107, 108, 115, 168, 186)



Folgende Entscheidungskriterien sollten Sie bei der Auswahl Ihres Regenwasser-Erdtanks berücksichtigen:

Wie so oft im Leben, ist auch der Preis des Regenwassertanks ein entscheidender Faktor. Auch hier gilt – billig muss nicht immer günstig sein. D.h. man muss die Qualität der einzelnen Produkte vergleichen. Einen wesentlichen Punkt stellt hier die Stabilität des Tanks dar. Regenwasser Erdtanks in PREMIUM QUALITY müssen statisch so konzipiert sein, dass man sie mit mindestens 80–100 cm Kies- und Erdüberdeckung einbauen kann. Diese Einbautiefe ist aufgrund der in Österreich gegebenen Frostgefahr erforderlich und muss ohne zusätzliche Maßnahmen möglich sein.

Sollte eine normgerechte und frostsichere Überdeckung des Regenwassertanks nur durch den zusätzlichen Einbau von gewichtsreduzierendem Material (z. B. mehrlagige XPS

Schichten, Schaumglasschotter, etc.) möglich sein, so ist dies mit erheblichen Mehrkosten verbunden. PREMIUM QUALITY Tanks sind so stabil, dass sie ohne teuren Mehraufwand frostsicher eingebaut werden können.

Wenn Sie ihren Regenwasser Erdtank im befahrbaren Bereich (Hauseinfahrt, Carport, etc.) einbauen wollen, achten Sie bei der Produktauswahl bitte darauf, dass dies ohne den zusätzlichen Einbau einer teuren Lastableitung aus bewehrtem Beton möglich ist. Tanks in PREMIUM QUALITY können bei Verwendung von PKW-/LKW befahrbaren Schachtabdeckungen ohne diese teuren Zusatzmaßnahmen eingebaut werden. Details siehe Einbauanleitung.



Abbildung zeigt Flachtank Platin 1.500 l mit Teleskop-Domschacht Mini, begehbar

PKW-/LKW-BEFAHRBAR

Erdtank Carat / Carat XL LKW-befahrbar mit Abdeckung Klasse D

Flachtank Platin / Platin XL PKW-befahrbar mit Abdeckung Klasse B



ERDÜBERDECKUNG

Erdtank Carat / Carat XL	bis 200 cm
Flachtank Platin	bis 120 cm
Flachtank Platin XL	bis 150 cm

NORMGERECHTER EINBAU

Ohne Mehrkosten

GRUNDWASSERSTABIL

Erdtank Carat 2.700 / 3.750
Erdtank Carat 4.800 / 6.500
Erdtank Carat XL
Flachtank Platin
Flachtank Platin XL

bis zur Tankschulter
bis Tankmitte
bis Tankmitte
bis zur Tankschulter
bis zur Tankschulter

FROSTSICHERER EINBAU

Ohne Mehrkosten



Abbildung zeigt Erdtank-Carat 3.750 l mit Teleskop-Domschacht Guss, befahrbar

A hand is shown holding a globe of the Earth. A large, semi-transparent leaf graphic is overlaid on the globe, with the text 'for a greener planet' written in white, bold, sans-serif font across it. The background is a blurred image of green foliage.

for a greener planet

Klimawandel. Unsere Welt steht derzeit vor riesigen Herausforderungen. In diesen Zeiten braucht es Vorbilder. Oder besser gesagt: Impulsgeber, die Nachhaltigkeit nicht nur predigen, sondern auch in die Tat umsetzen. So wie wir bei GRAF bereits einen wichtigen Beitrag leisten. Schließlich sind nicht nur unsere Lösungen zum Thema Regenwassermanagement und anderen Anwendungen rund um unser Wasser durch und durch nachhaltig. Auch der Kunststoff, aus dem wir unsere Produkte herstellen, ist es.

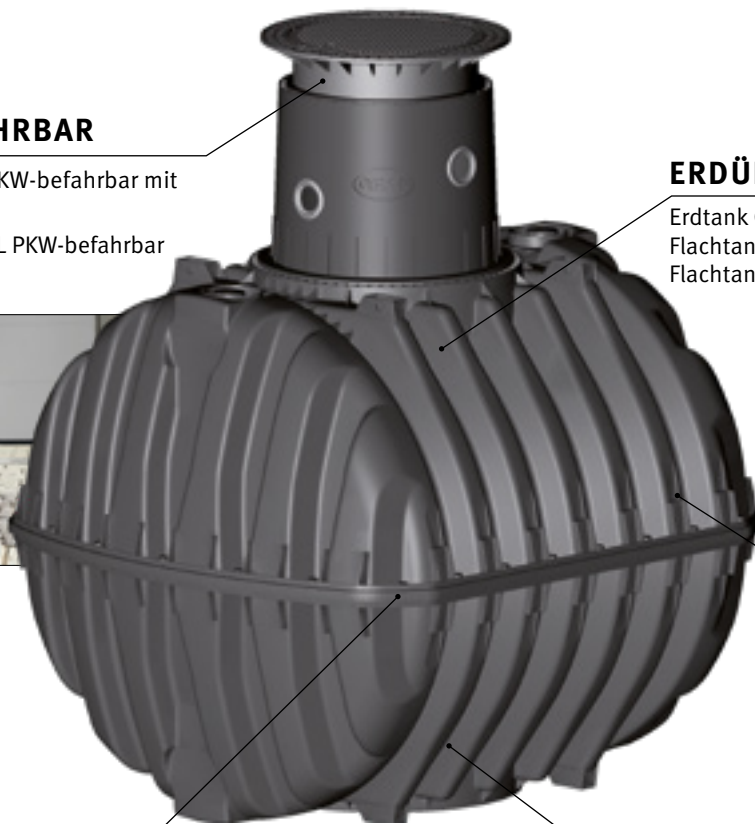
Und so entstehen bei uns aus kurzlebigen Lebensmittelverpackungen zum Beispiel EcoBloc Versickerungsmodule mit einer Lebensdauer über Generationen. Damit können wir unsere Städte gegen zunehmende Starkregenereignisse ein Stück weit sicherer machen. Oder Regenwassertanks, mit denen wir unsere Gärten selbst in Hitzeperioden mit gutem Gewissen bewässern können. Ganz nebenbei sparen wir durch Recycling Jahr für Jahr etwa 100.000 Tonnen CO₂ ein – soviel, wie über 60.000 Pkw ausstoßen.

Übrigens: Das Recycling für unsere Produkte machen wir selbst. Unser Kompetenzzentrum Rohstoffe macht uns einzigartig. Es ist unser Herzstück, in dem nicht nur unsere ganze Innovationskraft steckt, sondern auch unser Herzblut. Für eine bessere Welt für uns alle – for a greener planet.



for a greener planet



Der GRAF Recycling-Kreislauf



Der Beginn

Kurzlebige Verpackungen und
Kunststoffabfälle aus dem gelben Sack



100 % GRAF

Langlebige, nachhaltige
GRAF Umweltprodukte



Zukunftsweisender Recyclingprozess

im GRAF Kompetenzzentrum für Rohstoffe



Rohstoff made by GRAF

Rezyklat auf Qualitätsniveau
von Primärkunststoff

Das sind wir

Alle Welt redet über Nachhaltigkeit. Für uns ist sie schon lange selbstverständlicher Bestandteil unserer DNA. Das Potenzial des Regenwassers haben wir früh erkannt: „Regenwasser ist kostenlos“, lautete bereits in den 1970er Jahren eine unserer ersten Kampagnen. GRAF Regentonnen wurden in unserem Familienunternehmen bereits ab 1974 hergestellt. Nur vier Jahre später folgten die ersten Erdtanks für die Regenwassernutzung. Schon seit 1980 werden GRAF Regentonnen aus Recycling-Material hergestellt. Den grünen Punkt gab's da noch lange nicht. Regenwasser ist übrigens immer noch kostenlos. Doch in Zeiten von Klimawandel, Dürre und Starkregen ist eine nachhaltige Wasserbewirtschaftung eben noch viel mehr: ein wertvoller Beitrag für unsere Zukunft.

Dafür stehen wir



75 %
Recyclinganteil



Umweltprodukte zum
NACHHALTIGEN
Umgang mit Wasser



Jährlich **100.000 T WENIGER CO₂**
Emissionen durch Recycling. Das entspricht
dem CO₂-Ausstoß von 60.000 Pkw



LANGE LEBENSDAUER
und Ersatzteilversorgung



Recyclingmaterial
FREI VON SCHADSTOFFEN



80 % Anteil regenerativer
Energien in der Herstellung



Produkte sind
VOLL RECYCLEBAR



Modernste Produktionsanlagen
für **GERINGEN ENERGIE-**
VERBRAUCH



Weitere Informationen unter:
www.graf.info/nachhaltigkeit

Mehr erfahren

Klassischer Erdtank...

Perfekt für den Neubau

Erdtank Carat // 2.700 – 122.000 l

- Höchste Passgenauigkeit und Qualität durch einzigartiges Produktionsverfahren
- PKW- und LKW-befahrbar¹⁾
- Grundwasserstabil
- Auch als Retentionszisterne lieferbar (Seite 156–157)

Webcode G1102



Modulsystem ab Seite 56

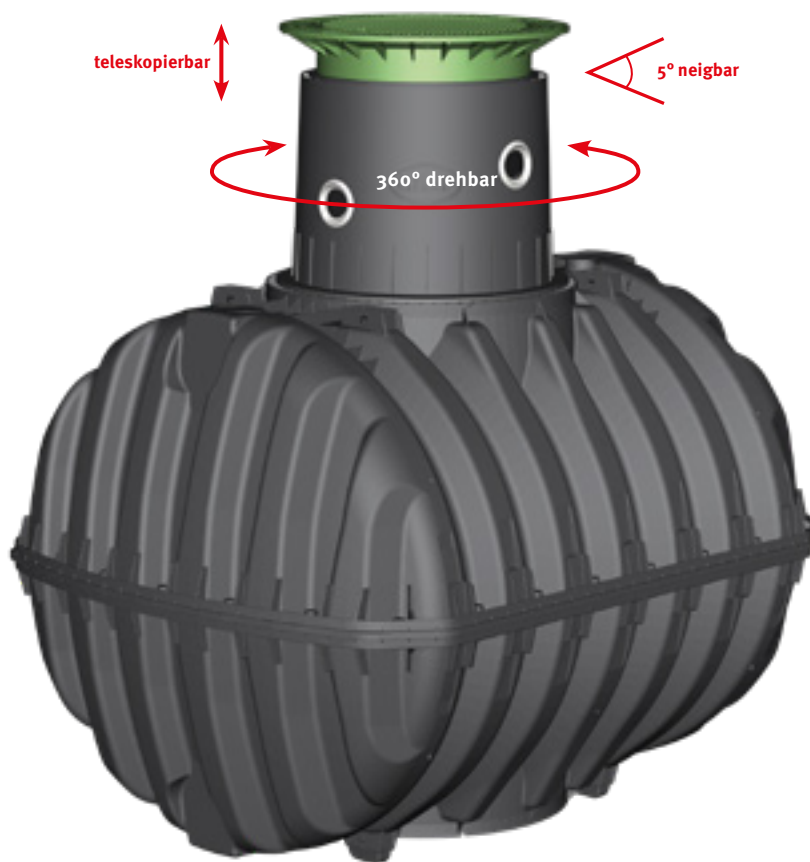

Komplettpakete ab Seite 46



¹⁾ In Verbindung mit PKW- oder LKW-befahrbarer Abdeckung, wählen Sie auf Seite 63

...oder Flachtank?

Ideal auch für die Nachrüstung

Flachtank Platin // 1.500 – 65.000 l

- Minimale Einbautiefe, dadurch geringe Einbauzeit und -kosten
- PKW-befahrbar ¹⁾
- Grundwasserstabil
- Auch als Retentionszisterne lieferbar (Seite 152 – 153)

teleskopierbar

5° neigbar

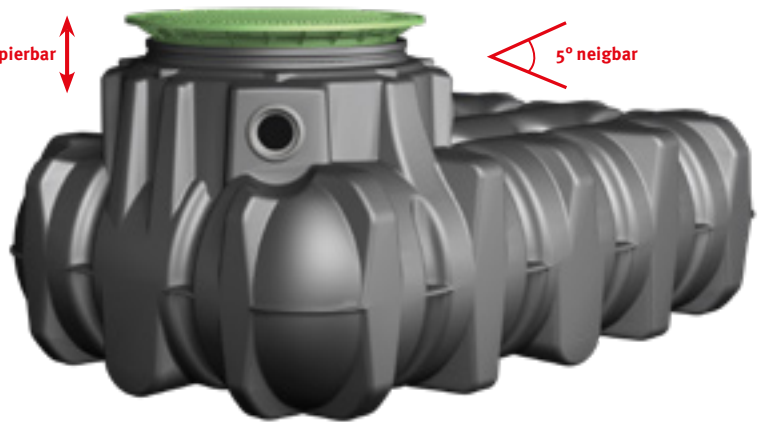

Webcode G1101



» Modulsystem ab Seite 34



» Komplettpakete ab Seite 18

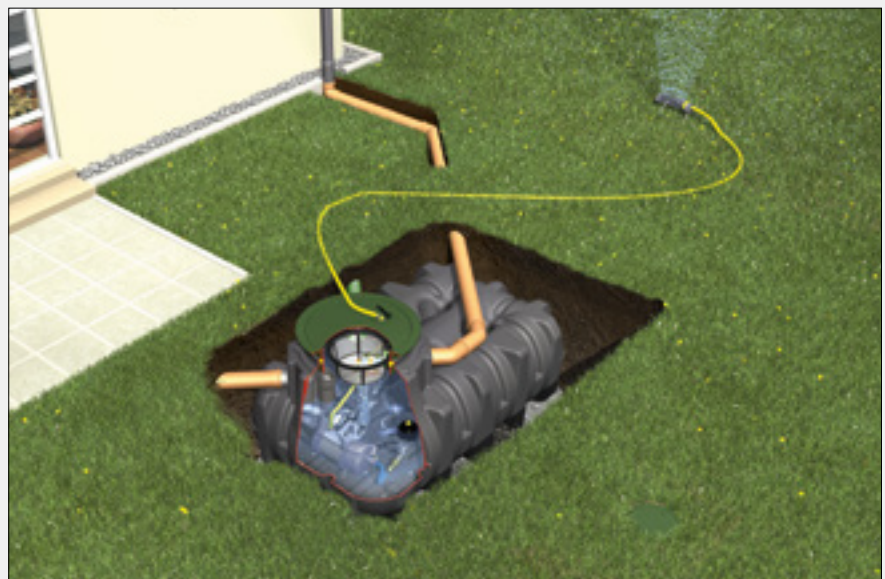

¹⁾ In Verbindung mit PKW- oder LKW-befahrbarer Abdeckung, wählen Sie auf Seite 39



Platin Komplettpakete

› Für die Gartenbewässerung

Seite 18

› Für die Regenwassernutzung in Haus und Garten

Seite 22

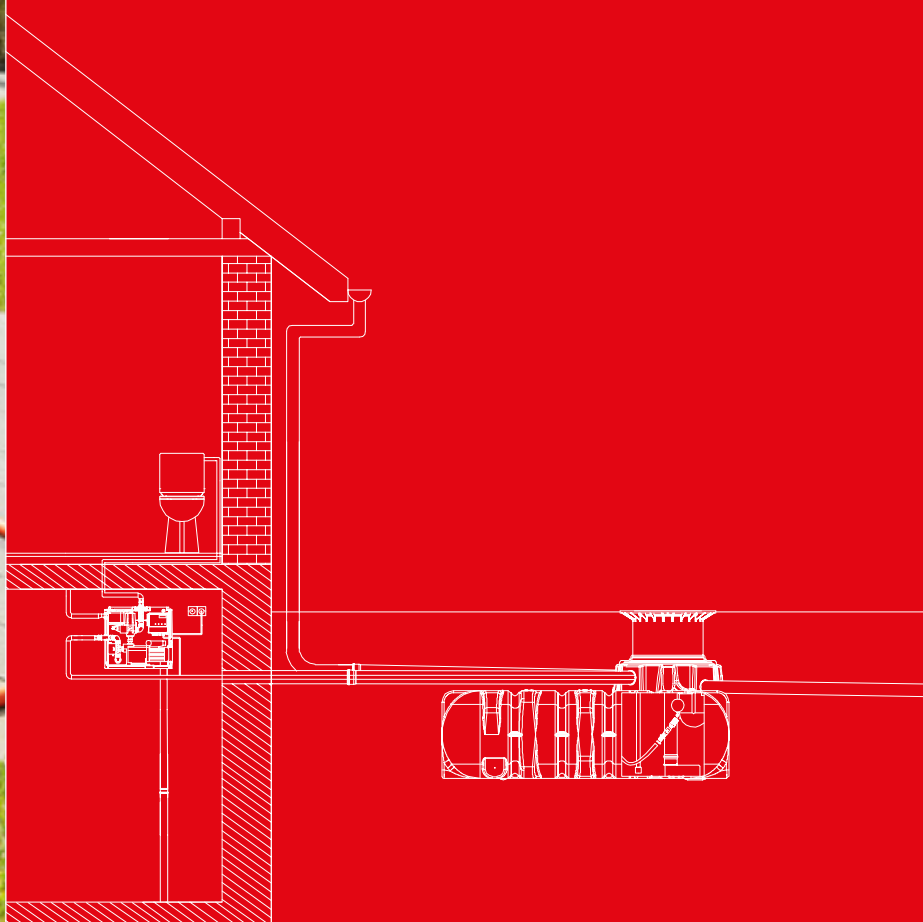

**JETZT VORSORGEN –
DER NÄCHSTE TROCKENE SOMMER
KOMMT BESTIMMT**

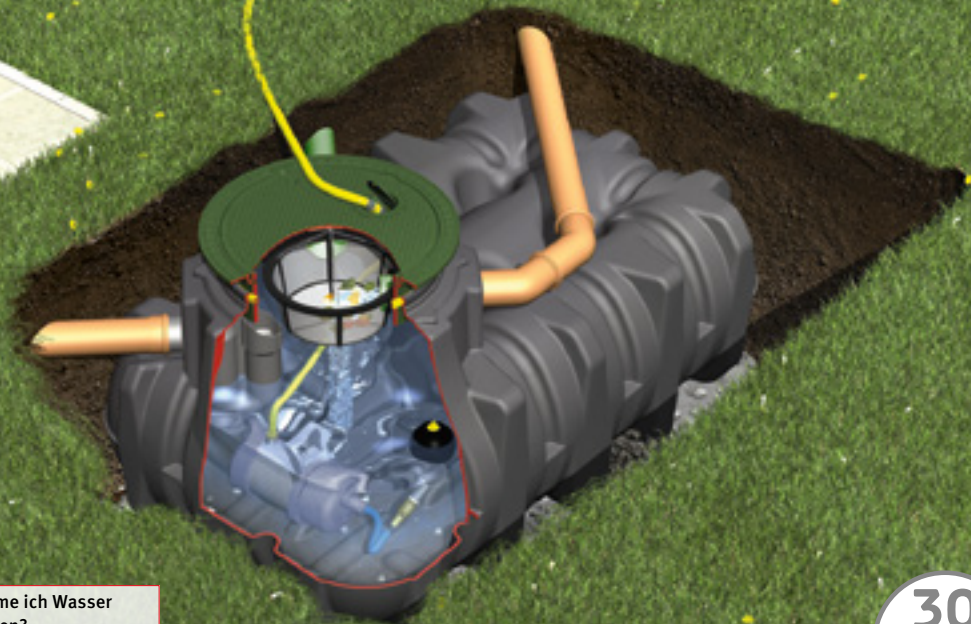

Wie entnehme ich Wasser
für den Garten?

GRAF TV
www.graf.info/v101

30
JAHRE
GARANTIE

Komplettlösungen für die Gartenbewässerung

Der nächste heiße Sommer kommt bestimmt! Dabei kann es ganz schön ins Geld gehen, den Durst der Pflanzen mit Trinkwasser zu stillen. Besitzer einer GRAF Regenwassernutzungsanlage sehen das gelassen. Die optimal auf die Bedürfnisse der Gartenbewässerung abgestimmten GRAF Pakete versorgen Ihre Pflanzen mit kalkfreiem, wohltemperiertem Regenwasser.

100 % Wasserausbeute

Die GRAF Gartenpakete verfügen über einen KorbfILTER, der Verunreinigungen zuverlässig zurückhält. Die Filterkonstruktion garantiert eine Wasserausbeute von 100 %.

Automatische Pumpe

Das Komplettpaket Garten-Komfort enthält eine Tauchpumpe, die sich automatisch ein- und ausschaltet. Die Wasserentnahme gestaltet sich denkbar einfach: Hahn öffnen – Wasser marsch!

Praktische Entnahme

Die GRAF Wassersteckdose bietet Anschlussmöglichkeiten für Ihre Bewässerungstechnik direkt in der Tankabdeckung*. Eine frei platzierbare Variante ist ebenfalls in jedem Paket enthalten. Ihren Gartenschlauch schließen Sie damit einfach an der bodenebenen Wassersteckdose an.

» ab Seite 18

**BERECHNEN SIE IHRE OPTIMALE
TANKGRÖSSE AUF SEITE 194**

*bei Paketen mit begehbaren Tankabdeckung



Was passiert, wenn mein Tank leer ist?

GRAF TV
www.graf.info/v102

30
 JAHRE
 GARANTIE

Komplettlösungen für die Garten- und Hausnutzung

Tag für Tag verbrauchen Toilettenspülung, Waschmaschine und Gartenbewässerung kostbares Trinkwasser. GRAF Pakete für Haus & Garten versorgen diese Wasserverbraucher zuverlässig mit Regenwasser. Hierdurch sparen Sie bis zu 50% Trinkwasser – das entspricht etwa 65 Liter pro Person und Tag!

Selbstreinigender Filter

Die GRAF Hauspakete verfügen über selbstreinigende und damit wartungsarme Filter mit einer Wasserausbeute von über 95%.

Beste Wasserqualität

Neben dem Filter sorgt ein mehrstufiger Reinigungsprozess für beste Wasserqualität. Das GRAF Komplettpaket Professionell ist zusätzlich mit einem Rückspülfeinfilter und einer automatischen Filterreinigung ausgestattet. Dies ist bei den übrigen Paketen auf Wunsch nachrüstbar.

Nachspeisung – zuverlässig und flüsterleise

Die GRAF Systemsteuerung überwacht den Füllstand im Tank und versorgt die Wasserverbraucher mit Regenwasser. Steht kein Regenwasser mehr zur Verfügung, wird automatisch Trinkwasser an die Verbraucher nachgespeist. Das GRAF Aqua-Center Silentio bietet durch seine elektronische Steuerung höchsten Komfort. Sein Gehäuse reduziert Betriebsgeräusche auf ein Minimum.

» ab Seite 22

Platin Komplettpaket Garten-Jet

Die preiswerte Komplettlösung

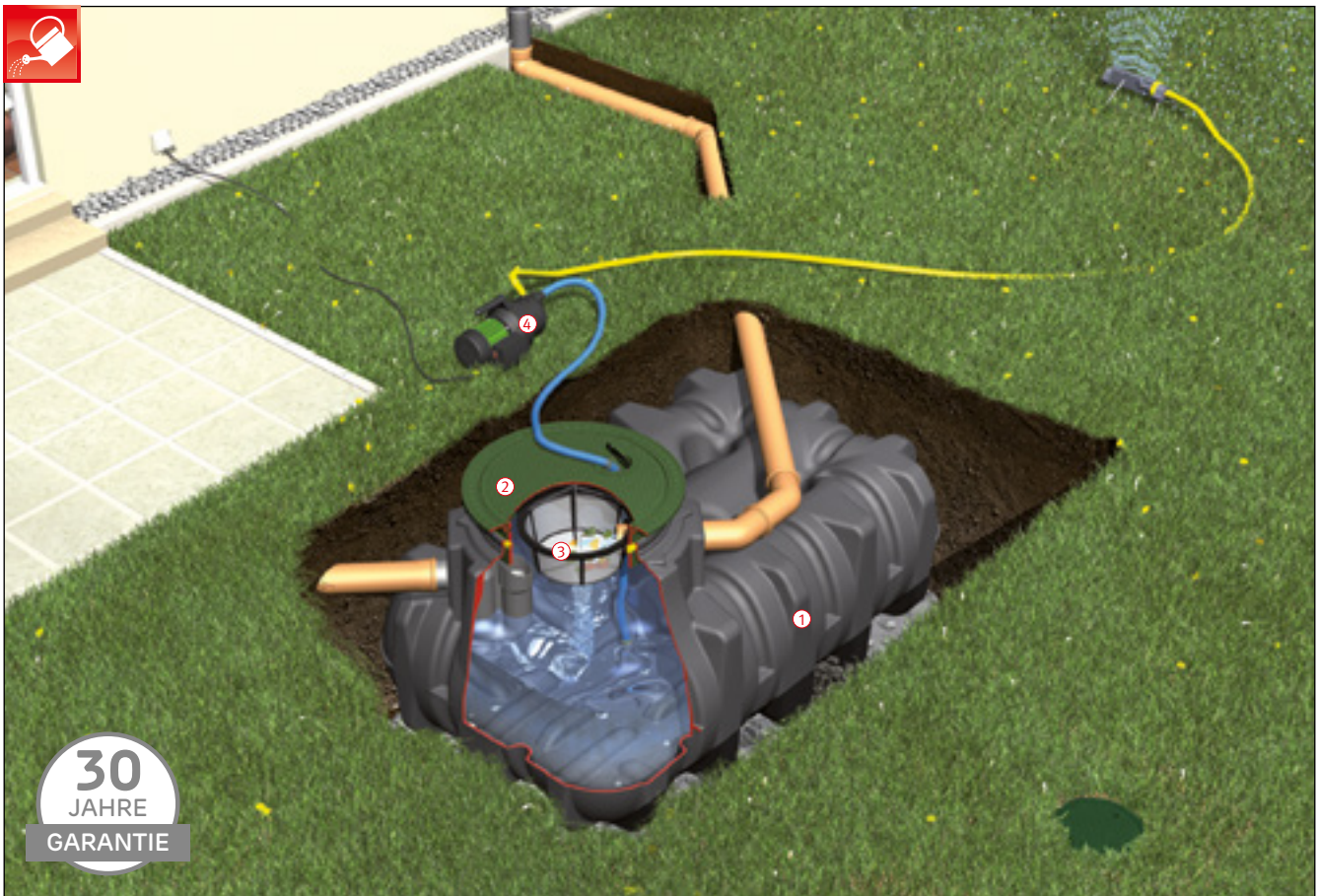

- Preiswerte Komplettlösung
- Integrierte Filtertechnik (100 % Wasserausbeute)
- Einfache Installation und bequeme Wasserentnahme durch Wassersteckdose (vorbereitet für handelsübliche Schlauchkupplung)



PG 4

Inhalt [Liter]	Anschluss [DN]	Best.-Nr.	Preis [€]	Best.-Nr.	Preis [€]
1.500	110	390100	1.710,- / 2.052,-	390200	2.035,- / 2.442,-
3.000	110	390101	2.370,- / 2.844,-	390201	2.695,- / 3.234,-
5.000	110	390102	2.990,- / 3.588,-	390202	3.315,- / 3.978,-
7.500	110	390103	3.775,- / 4.530,-	390203	4.095,- / 4.914,-

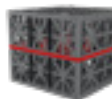

Q Webcode G1220

Überschüssiges Regenwasser einfach versickern

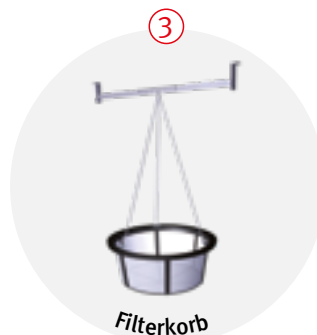

>> Siehe Versickerung ab S. 119



Lieferumfang: ① Flachtank Platin ② Tankabdeckung  Teleskop-Domschacht Mini begehbar, stufenlos teleskopierbar von 455–655 mm Erdüberdeckung, mit Kunststoffabdeckung oder  Teleskop-Domschacht Pkw-befahrbar, stufenlos teleskopierbar von 455–755 mm Erdüberdeckung ③ Platin Ausbaupaket 2 bestehend aus: Filterkorb inkl. Aufhängung, Überlaufsiphon, Kleintierschutz ④ Technikpaket Garten-Jet bestehend aus: Gartenpumpe Jet 700 (Seite 88), Wassersteckdose Intern und Extern (vorbereitet für handelsübliche Schlauchkupplung, Seite 93), Pumpenanschlusset mit 1 m PVC-Schlauch, Ansaugset mit 12,5 m Saugschlauch 25 mm 1"

Platin Komplettpaket Garten-Komfort



Die komfortable Lösung mit Automatik-Tauchpumpe

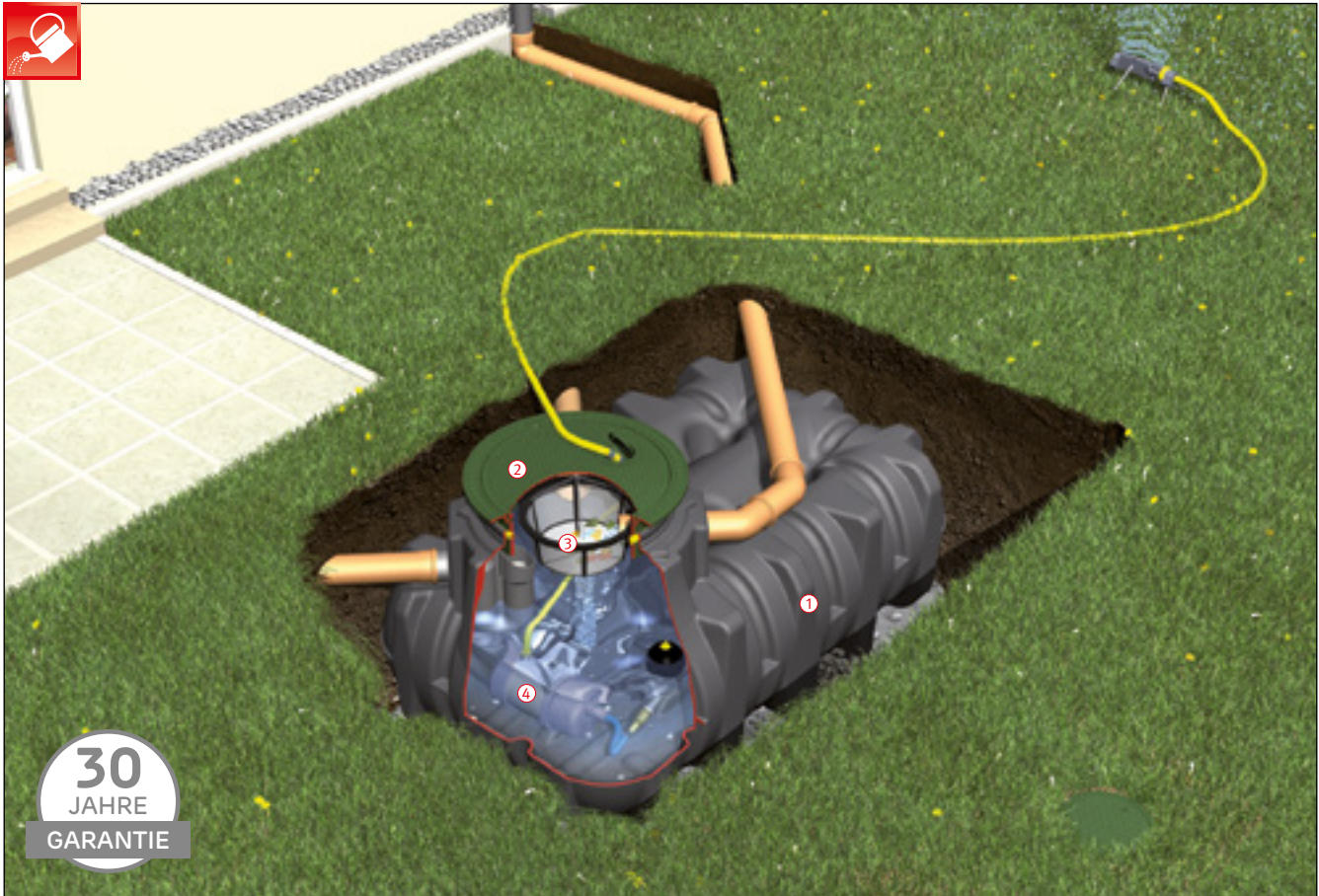

30
JAHRE
GARANTIE

- Hoher Bedienungskomfort – Pumpe schaltet automatisch ein und aus
- Integrierte Filtertechnik (100 % Wasserausbeute)
- Einfache Installation und bequeme Wasserentnahme durch Wassersteckdose (vorbereitet für handelsübliche Schlauchkupplung)

🔍 **Webcode** G1221

**JETZT VORSORGEN –
DER NÄCHSTE TROCKENE SOMMER
KOMMT BESTIMMT**



PG 4

Inhalt [Liter]	Anschluss [DN]	Best.-Nr.	Preis [€]	Best.-Nr.	Preis [€]
1.500	110	390105	1.995,- / 2.394,-	390205	2.320,- / 2.784,-
3.000	110	390106	2.655,- / 3.186,-	390206	2.980,- / 3.576,-
5.000	110	390107	3.275,- / 3.930,-	390207	3.600,- / 4.320,-
7.500	110	390108	4.060,- / 4.872,-	390208	4.385,- / 5.262,-

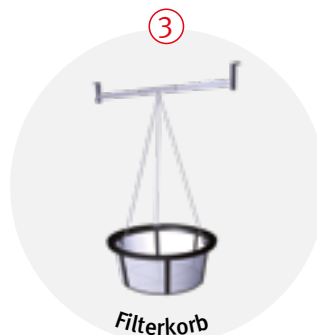

Lieferumfang: ① Flachtank Platin ② Tankabdeckung 🚶 Teleskop-Domschacht Mini begehbar, stufenlos teleskopierbar von 455 – 655 mm Erdüberdeckung, mit Kunststoffabdeckung oder 🚗 Teleskop-Domschacht Pkw-befahrbar, stufenlos teleskopierbar von 455 – 755 mm Erdüberdeckung ③ Platin Ausbaupaket 2 bestehend aus: Filterkorb inkl. Aufhängung, Überlaufsiphon, Kleintierschutz ④ Technikpaket Garten-Komfort bestehend aus: Automatik-Tauchpumpe, Wassersteckdose Intern und Extern (vorbereitet für handelsübliche Schlauchkupplung, Seite 93), Schwimmende Ansaugarmatur mit Feinfilter und Schlauch, 10 m Druckschlauch 25 mm 1"

Platin XL Komplettpaket Garten-Jet

Die flexible Lösung mit Garten-Jet-Pumpe



30
JAHRE
GARANTIE

- Flexible Komplettlösung mit Garten-Jet-Pumpe
- Integrierte Filtertechnik (100 % Wasserausbeute)
- Einfache Installation und bequeme Wasserentnahme durch Wassersteckdose (vorbereitet für handelsübliche Schlauchkupplung)

🔍 Webcode G1220

**JETZT VORSORGEN –
DER NÄCHSTE TROCKENE SOMMER
KOMMT BESTIMMT**



PG 4



Inhalt [Liter]	Anschluss [DN]	Best.-Nr.	Preis [€]	Best.-Nr.	Preis [€]
10.000	160	390400	5.720,- / 6.864,-	390430	6.040,- / 7.248,-
15.000	160	390401	7.660,- / 9.192,-	390431	7.980,- / 9.576,-

③



④



Lieferumfang: ① Flachtank Platin XL ② Tankabdeckung  Teleskop-Domschacht Mini begehbar, stufenlos teleskopierbar von 750 – 950 mm Erdüberdeckung, mit Kunststoffabdeckung oder  Teleskop-Domschacht Pkw-befahrbar, stufenlos teleskopierbar von 750 – 1050 mm Erdüberdeckung; ③ Platin XL/XXL Ausbaupaket 2 bestehend aus: Filterkorb inkl. Universal-Filter 3 XL Intern, Beruhigtem Zulaufkopf, Überlaufsiphon, Kleintierschutz, Schnellmontage-Manschette Spannfix; ④ Technikpaket Garten-Jet bestehend aus: Gartenpumpe Jet 700 (Seite 88), Wassersteckdose Intern und Extern (vorbereitet für handelsübliche Schlauchkupplung, Seite 93), Pumpenanschlusset mit 1 m PVC-Schlauch, Ansaugset mit 12,5 m Saugschlauch 25 mm 1"

Platin XL Komplettpaket Garten-Komfort



Die komfortable Lösung mit Automatik-Tauchpumpe



- Hoher Bedienungskomfort – Pumpe schaltet automatisch ein und aus
- Integrierte Filtertechnik (100 % Wasserausbeute)
- Einfache Installation und bequeme Wasserentnahme durch Wassersteckdose (vorbereitet für handelsübliche Schlauchkupplung)

🔍 **Webcode** G1221

Überschüssiges Regenwasser einfach versickern

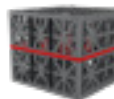

» Siehe Versickerung ab S. 119



PG 4

Inhalt [Liter]	Anschluss [DN]	Best.-Nr.	Preis [€]	Best.-Nr.	Preis [€]
10.000	160	390402	5.995,- / 7.194,-	390432	6.310,- / 7.572,-
15.000	160	390403	7.925,- / 9.510,-	390433	8.250,- / 9.900,-

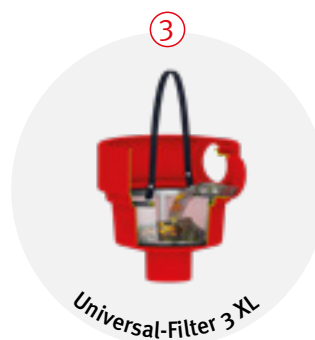

Lieferumfang: ① Flachtank Platin XL ② Tankabdeckung 🚶 Teleskop-Domschacht Mini begehbar, stufenlos teleskopierbar von 750 – 950 mm Erdüberdeckung, mit Kunststoffabdeckung oder 🚗 Teleskop-Domschacht Pkw-befahrbar, stufenlos teleskopierbar von 750 – 1050 mm Erdüberdeckung; ③ Platin XL/XXL Ausbaupaket 2 bestehend aus: Filterkorb inkl. Universal-Filter 3 XL Intern, Beruhigtem Zulaufkopf, Überlaufsiphon, Kleintierschutz, Schnellmontage-Manschette Spannfix; ④ Technikpaket Garten-Komfort bestehend aus: Automatik-Tauchpumpe), Wassersteckdose Intern und Extern (vorbereitet für handelsübliche Schlauchkupplung, Seite 93), Schwimmende Ansaugarmatur mit Feinfilter und Schlauch, 10 m Druckschlauch 25 mm 1"

Platin Komplettpaket Eco-Plus

Der bewährte Klassiker für die Regenwassernutzung in Haus und Garten



- Preiswerte Komplettlösung
- Patentierte Filtertechnik
- Hausinterne Trinkwassernachspeisung
- Schwimmerschalter-Steuerung
- Nur ein Deckel an der Oberfläche sichtbar

🔍 **Webcode** G1222

Überschüssiges Regenwasser einfach versickern



➔ Siehe Versickerung ab S. 119



PG 4

Inhalt [Liter]	Anschluss [DN]	Best.-Nr.	Preis [€]	Best.-Nr.	Preis [€]
3.000	110	390110	3.940,- / 4.728,-	390210	4.200,- / 5.040,-
5.000	110	390111	4.570,- / 5.484,-	390211	4.825,- / 5.790,-
7.500	110	390112	5.355,- / 6.426,-	390212	5.610,- / 6.732,-

③



④



Lieferumfang: ① Flachtank Platin ② Tankabdeckung 🚶 Teleskop-Domschacht Maxi begehbar, stufenlos teleskopierbar von 455–755 mm Erdüberdeckung, mit Kunststoffabdeckung oder 🚗 Teleskop-Domschacht Pkw-befahrbar, stufenlos teleskopierbar von 455–755 mm Erdüberdeckung ③ Platin Ausbaupaket 3 bestehend aus: Minimax-Pro Filter Intern (patentiert, selbstreinigend), Beruhigtem Zulaufkopf, Überlaufsiphon, Schnellmontage-Manschette Spannfix ④ Technikpaket Eco-Plus bestehend aus: Aqua-Center Basic (Seite 84), Schwimmende Ansaugarmatur mit Feinfilter und Schlauch, Mauerdurchführung, Beschriftungsset, PE-Saugrohr 25 mm 1", Länge 12 m, V2A Switch Control

Platin Komplettpaket Professionell



Die perfekte Komplettlösung für die Regenwassernutzung in Haus und Garten

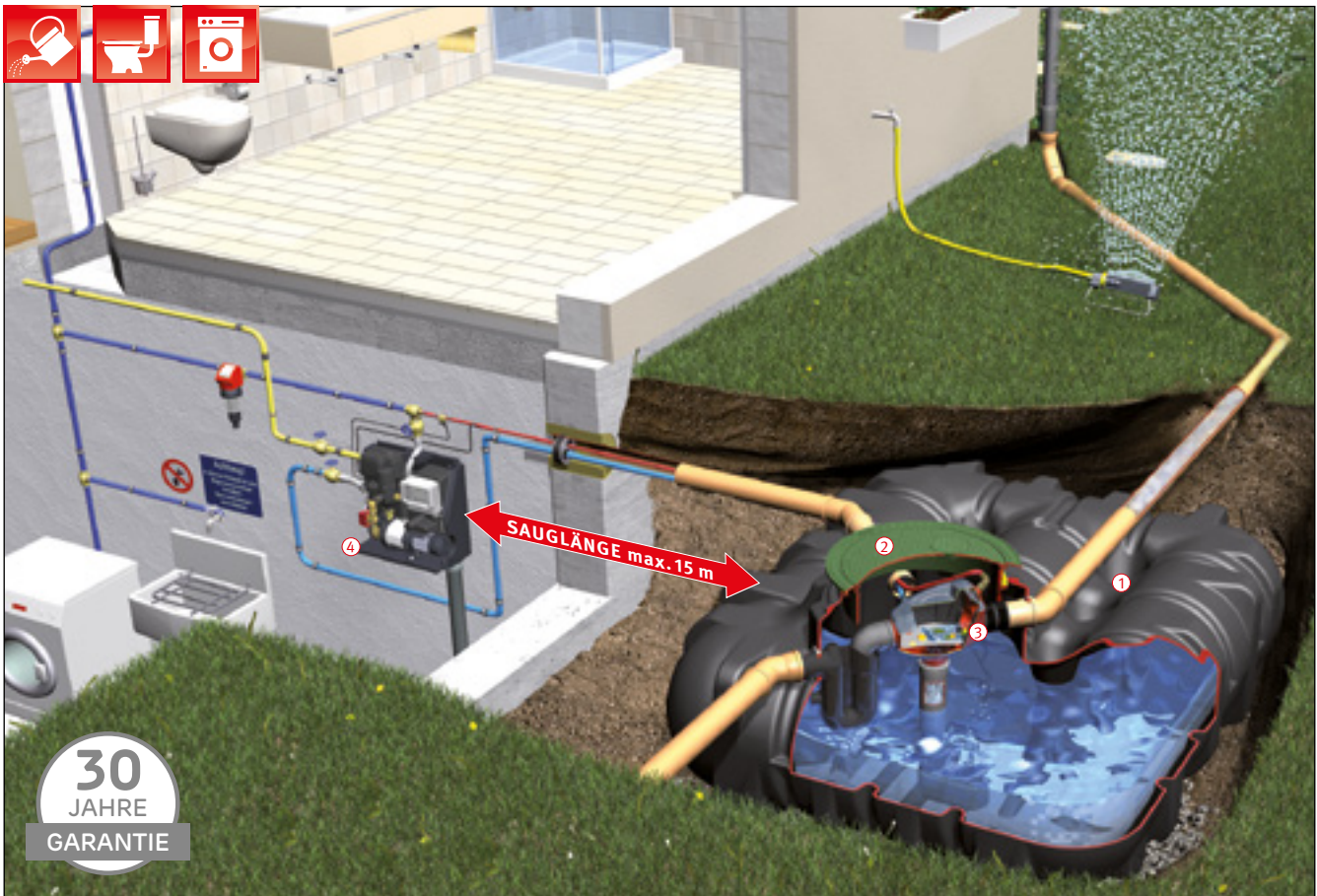

30
JAHRE
GARANTIE

- Profilösung mit patentierter Filtertechnik
- Flüsterleiser Betrieb durch geräuschgekapselte Systemsteuerung
- Hausinterne Trinkwassernachspeisung
- Microprozessor-Steuerung
- Digitale Füllstandsanzeige
- Automatische Spülintervalle des Nachspeisebehälters und des Filters
- Nur ein Deckel an der Oberfläche sichtbar

Q Webcode G1223



PG 4

Inhalt [Liter]	Anschluss [DN]	Best.-Nr.	Preis [€]	Best.-Nr.	Preis [€]
3.000	110	390115	4.765,- / 5.718,-	390215	5.030,- / 6.036,-
5.000	110	390116	5.420,- / 6.504,-	390216	5.650,- / 6.780,-
7.500	110	390117	6.170,- / 7.404,-	390217	6.435,- / 7.722,-



Lieferumfang: ① Flachtank Platin ② Tankabdeckung Teleskop-Domschacht Maxi begehbar, stufenlos teleskopierbar von 455 – 755 mm Erdüberdeckung, mit Kunststoffabdeckung oder Teleskop-Domschacht Pkw-befahrbar, stufenlos teleskopierbar von 455 – 755 mm Erdüberdeckung ③ Platin Ausbaupaket 3 bestehend aus: Minimax-Pro Filter Intern (patentiert, selbstreinigend), Beruhigtem Zulauftopf, Überlaufsiphon, Schnellmontage-Manschette Spannfix ④ Technikpaket Professionell bestehend aus: Aqua-Center Silentio (Seite 85), Schwimmende Ansaugarmatur mit Feinfilter und Schlauch, Mauerdurchführung, Beschriftungsset, Filter-Reinigungseinheit Intern, Filter-Reinigungsautomatik, Rückspülfeinfilter, PE-Saugrohr 25 mm 1", Länge 12 m

Platin XL Komplettpaket Eco-Plus

Der bewährte Klassiker für die Regenwassernutzung in Haus und Garten

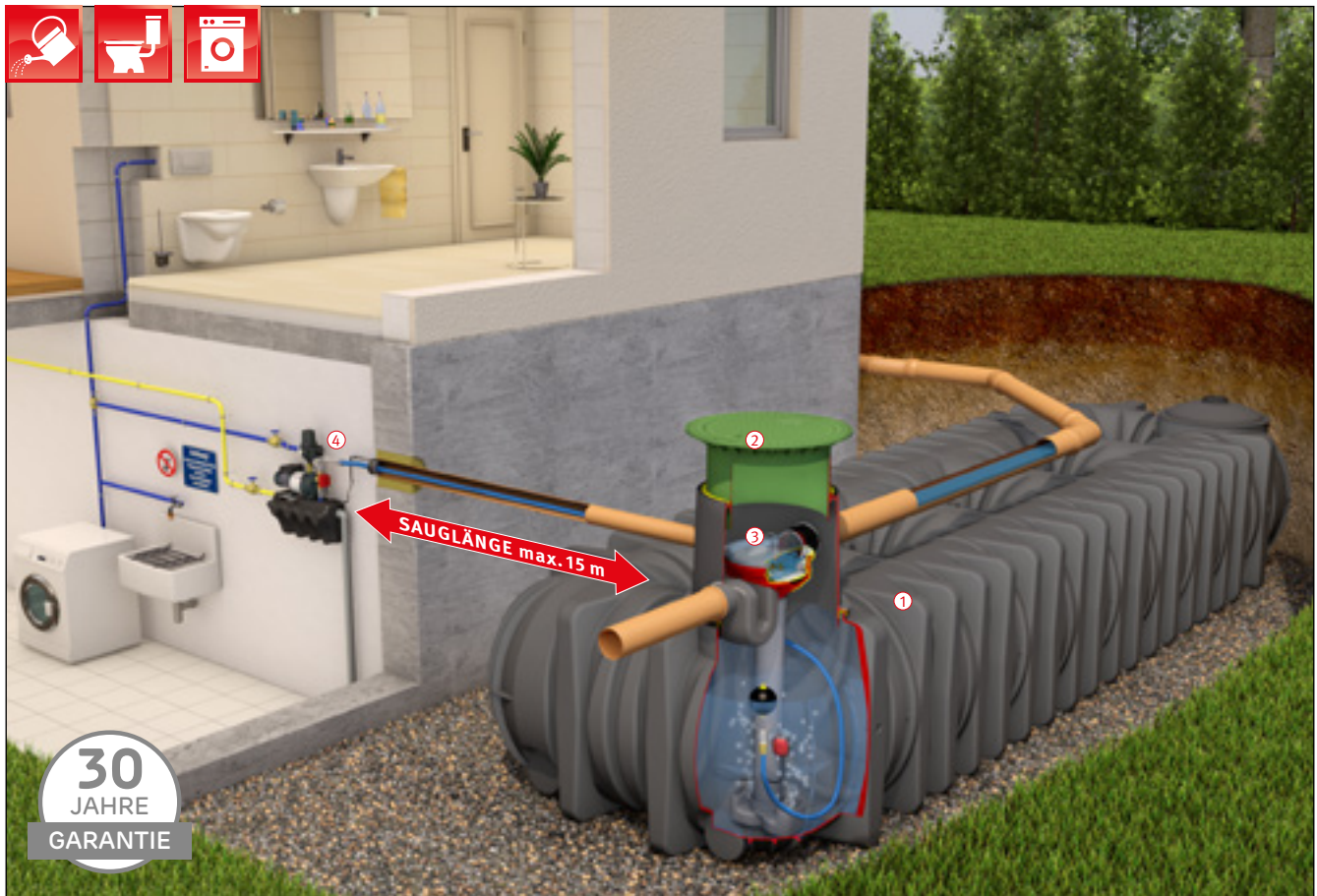

- Preiswerte Komplettlösung
- Patentierte Filtertechnik
- Hausinterne Trinkwassernachspeisung
- Schwimmerschalter-Steuerung
- Nur ein Deckel an der Oberfläche sichtbar



PG 4

Inhalt [Liter]	Anschluss [DN]	Best.-Nr.	Preis [€]	Best.-Nr.	Preis [€]
10.000	160	390404	7.440,- / 8.928,-	390434	7.700,- / 9.240,-
15.000	160	390405	9.380,- / 11.256,-	390435	9.640,- / 11.568,-

Q Webcode G1222

Überschüssiges Regenwasser einfach versickern



>> Siehe Versickerung ab S. 119



Lieferumfang: ① Flachtank Platin XL ② Tankabdeckung Teleskop-Domschacht Maxi begehbar, stufenlos teleskopierbar von 750 – 1050 mm Erdüberdeckung, mit Kunststoffabdeckung oder Teleskop-Domschacht Pkw-befahrbar, stufenlos teleskopierbar von 750 – 1050 mm Erdüberdeckung; ③ Platin XL/XXL Ausbaupaket 3 bestehend aus: Optimax-Pro Filter XL Intern (patentiert, selbstreinigend), Beruhigtem Zulauftopf, Überlaufsiphon, Schnellmontage-Manschette Spannfix; ④ Technikpaket Eco-Plus bestehend aus: Aqua-Center Basic (Seite 84), Schwimmende Ansaugarmatur mit Feinfilter und Schlauch, Mauerdurchführung, Beschriftungsset, PE-Saugrohr 25 mm 1", Länge 12 m, V2A Switch Control

Platin XL Komplettpaket Professionell



Die perfekte Komplettlösung für die Regenwassernutzung in Haus und Garten

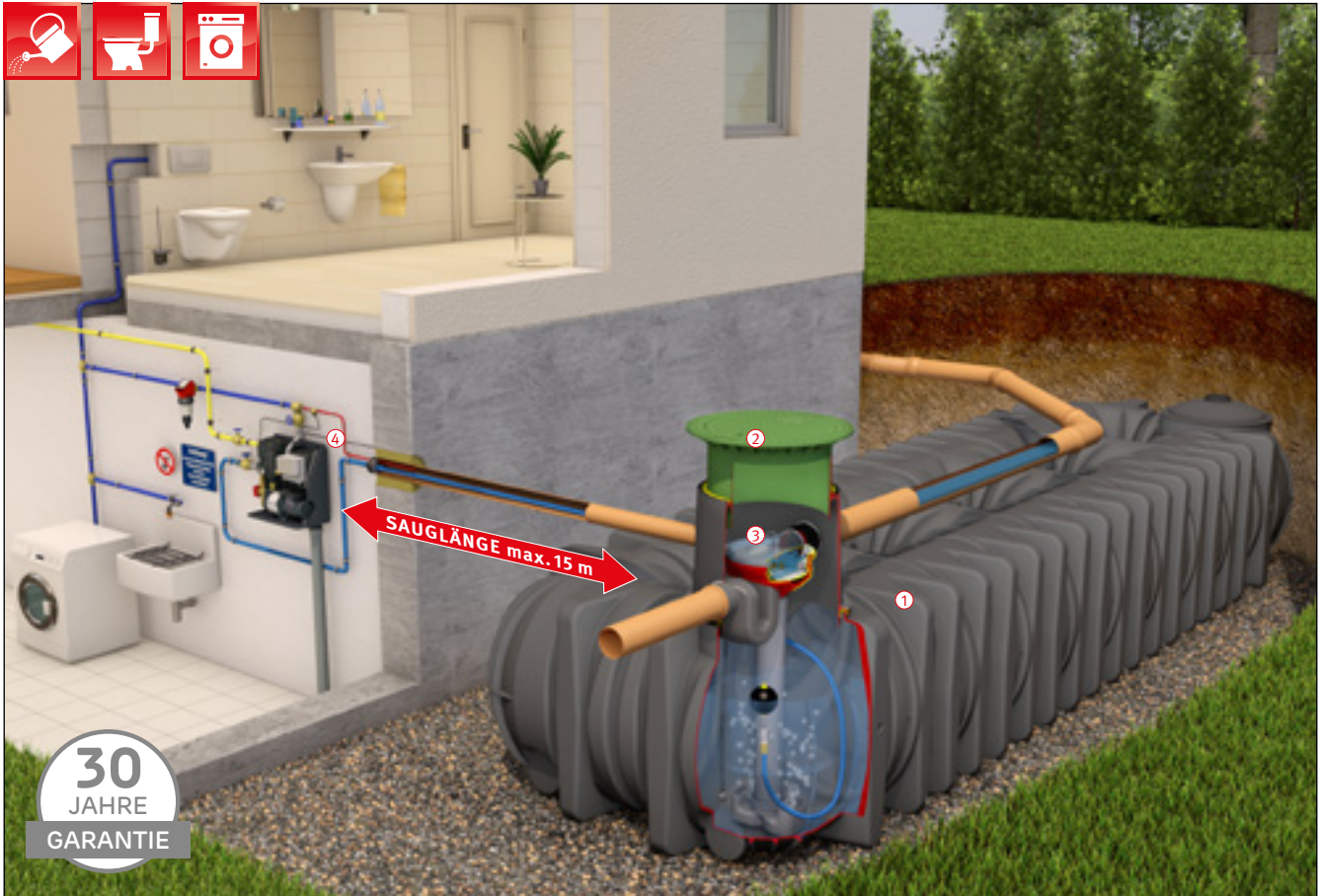

- Profilösung mit patentierter Filtertechnik
- Flüsterleiser Betrieb durch geräuschgekapelte Systemsteuerung
- Hausinterne Trinkwassernachspeisung
- Microprozessor-Steuerung
- Digitale Füllstandsanzeige
- Automatische Spülintervalle des Nachspeisebehälters und des Filters
- Nur ein Deckel an der Oberfläche sichtbar

🔍 **Webcode** G1223

Inhalt [Liter]	Anschluss [DN]	Best.-Nr.	Preis [€]	Best.-Nr.	Preis [€]
10.000	160	390406	8.250,- / 9.900,-	390436	8.510,- / 10.212,-
15.000	160	390407	10.190,- / 12.228,-	390437	10.450,- / 12.540,-



Lieferumfang: ① Flachtank Platin XL ② Tankabdeckung 🚶 Teleskop-Domschacht Maxi begehbar, stufenlos teleskopierbar von 750 – 1050 mm Erdüberdeckung, mit Kunststoffabdeckung oder 🚗 Teleskop-Domschacht Pkw-befahrbar, stufenlos teleskopierbar von 750 – 1050 mm Erdüberdeckung; ③ Platin XL/XXL Ausbaupaket 3 bestehend aus: Optimax-Pro Filter XL Intern (patentiert, selbstreinigend), Beruhigtem Zulaufkopf, Überlaufsiphon, Schnellmontage-Manschette Spannfix; ④ Technikpaket Professionell bestehend aus: Aqua-Center Silentio (Seite 85), Schwimmende Ansaugarmatur mit Feinfilter und Schlauch, Mauerdurchführung, Beschriftungsset, Filter-Reinigungseinheit XL Intern, Filter-Reinigungsautomatik, Rückspülfeinfilter, PE-Saugrohr 25 mm 1", Länge 12 m

Platin Komplettpaket Silentio Press

Ideal bei großen Entfernungen zwischen Tank und Hauswasserautomat



- Ideal bei Entfernungen ≥ 15 m zum Haus durch zusätzliche Förderpumpe im Tank
- Profillösung mit patentierter Filtertechnik
- Flüsterleiser Betrieb durch geräuschgekapselte Systemsteuerung
- Hausinterne Trinkwassernachspeisung
- Microprozessor-Steuerung
- Digitale Füllstandsanzeige
- Automatische Spülintervalle des Nachspeisebehälters und des Filters
- Nur ein Deckel an der Oberfläche sichtbar

Q Webcode G1228

Inhalt [Liter]	Anschluss [DN]	Best.-Nr.	Preis [€]	Best.-Nr.	Preis [€]
3.000	110	390130	5.365,- / 6.438,-	390260	5.585,- / 6.702,-
5.000	110	390131	5.985,- / 7.182,-	390261	6.205,- / 7.446,-
7.500	110	390132	6.770,- / 8.124,-	390262	6.990,- / 8.388,-



Lieferumfang: ① Flachtank Platin ② Tankabdeckung Teleskop-Domschacht Maxi begehbar, stufenlos teleskopierbar von 455 – 755 mm Erdüberdeckung, mit Kunststoffabdeckung oder Teleskop-Domschacht Pkw-befahrbar, stufenlos teleskopierbar von 455 – 755 mm Erdüberdeckung ③ Platin Ausbaupaket 3 bestehend aus: Minimax-Pro Filter Intern (patentiert, selbstreinigend), Beruhigtem Zulaufkopf, Überlaufsiphon, Schnellmontage-Manschette Spannfix ④ Technikpaket Silentio Press bestehend aus: Aqua-Center Silentio Press inkl. Tauchpumpe 300 A (Seite 86), Filter-Reinigungseinheit Intern, Filter-Reinigungsautomatik, Rückspülfeinfilter, Mauerdurchführung DN 160, Beschriftungsset, 25 m Spezial Saug- und Druckschlauch 25 mm 1"

Platin XL Komplettpaket Silentio Press



Ideal bei großen Entfernungen zwischen Tank und Hauswasserautomat



- Ideal bei Entfernungen ≥ 15 m zum Haus durch zusätzliche Förderpumpe im Tank
- Profillösung mit patentierter Filtertechnik
- Flüsterleiser Betrieb durch geräuschgekapselte Systemsteuerung
- Hausinterne Trinkwassernachspeisung
- Mikroprozessor-Steuerung
- Digitale Füllstandsanzeige
- Automatische Spülintervalle des Nachspeisebehälters und des Filters
- Nur ein Deckel an der Oberfläche sichtbar

Inhalt [Liter]	Anschluss [DN]	Best.-Nr.	Preis [€]	Best.-Nr.	Preis [€]
10.000	160	390408	8.595,- / 10.314,-	390438	8.860,- / 10.632,-
15.000	160	390409	10.535,- / 12.642,-	390439	10.800,- / 12.960,-

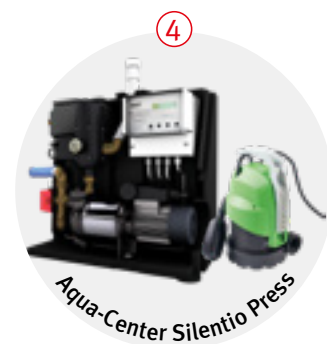

Q Webcode G1228

Lieferumfang: ① Flachtank Platin XL ② Tankabdeckung Teleskop-Domschacht Maxi begehbar, stufenlos teleskopierbar von 750 – 1050 mm Erdüberdeckung, mit Kunststoffabdeckung oder Teleskop-Domschacht Pkw-befahrbar, stufenlos teleskopierbar von 750 – 1050 mm Erdüberdeckung; ③ Platin XL/XXL Ausbaupaket 3 bestehend aus: Optimax-Pro Filter XL Intern (patentiert, selbstreinigend), Beruhigtem Zulaufkopf, Überlaufsiphon, Schnellmontage-Manschette Spannfix; ④ Technikpaket Silentio Press bestehend aus: Aqua-Center Silentio Press inkl. Tauchpumpe 300 A (Seite 86), Filter-Reinigungseinheit Intern, Filter-Reinigungsautomatik, Rückspülfeinfilter, Mauerdurchführung DN 160, Beschriftungsset, 25 m Spezial Saug- und Druckschlauch 25 mm 1"



Platin Modulsystem

- › Erdtanks Seite 36
- › Tankabdeckungen Seite 38
- › Ausbaupakete Seite 40
- › Technikpakete Seite 42

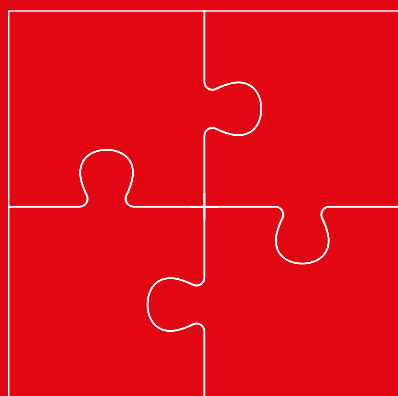

GRAF Tanksysteme

Regenwasser-Flachtank Platin

Flach! Stabil! Preiswert!

Markenqualität von GRAF – vergleichen Sie!

- Minimale Einbautiefe, dadurch geringe Einbauzeit und -kosten
- Pkw- oder Lkw-befahrbar ¹⁾
- Grundwasserstabil
- Anschlussöffnungen mit vormontierten Lippendichtungen DN 110



80 % weniger Aushub gegenüber einer zylindrischen Zisterne*.

Ersparen Sie sich mehr als 150 Schubkarren-Ladungen Aushub*!



* Ausgehend von einer stehenden, zylindrischen Zisterne mit Nutzvolumen 3.000 Liter, einer Höhe von 1,90 m und einem Durchmesser von 2,20 m. Berechnung des Aushubs unter Berücksichtigung einer Grubensohle von 10 cm, einem seitlichen Arbeitsraum von 50 cm sowie einer Böschung mit 45° Neigung gemäß DIN 4124.

¹⁾ Pkw-befahrbar mit Pkw-befahrbarer Abdeckung

Lkw-befahrbar mit Lkw-befahrbarer Abdeckung in Verbindung mit Lastverteilerplatte

Tankeinbau leicht gemacht!



Integrierte Profi-Filtertechnik

Der GRAF Minimax-Pro Filter (patentiert) ist speziell für den Einsatz im GRAF Flachtank Platin konzipiert.

- Platzsparende Filtertechnik im Tank integriert
- Wartungsarm, da selbstreinigend
- Optional mit Reinigungseinheit Intern
- Transparenter Deckel erleichtert die Überprüfung der Filterfläche
- Über 95% Wasserausbeute

Weitere Informationen auf Seite 68

**PLATIN KOMPLETTPAKETE
AB SEITE 18**

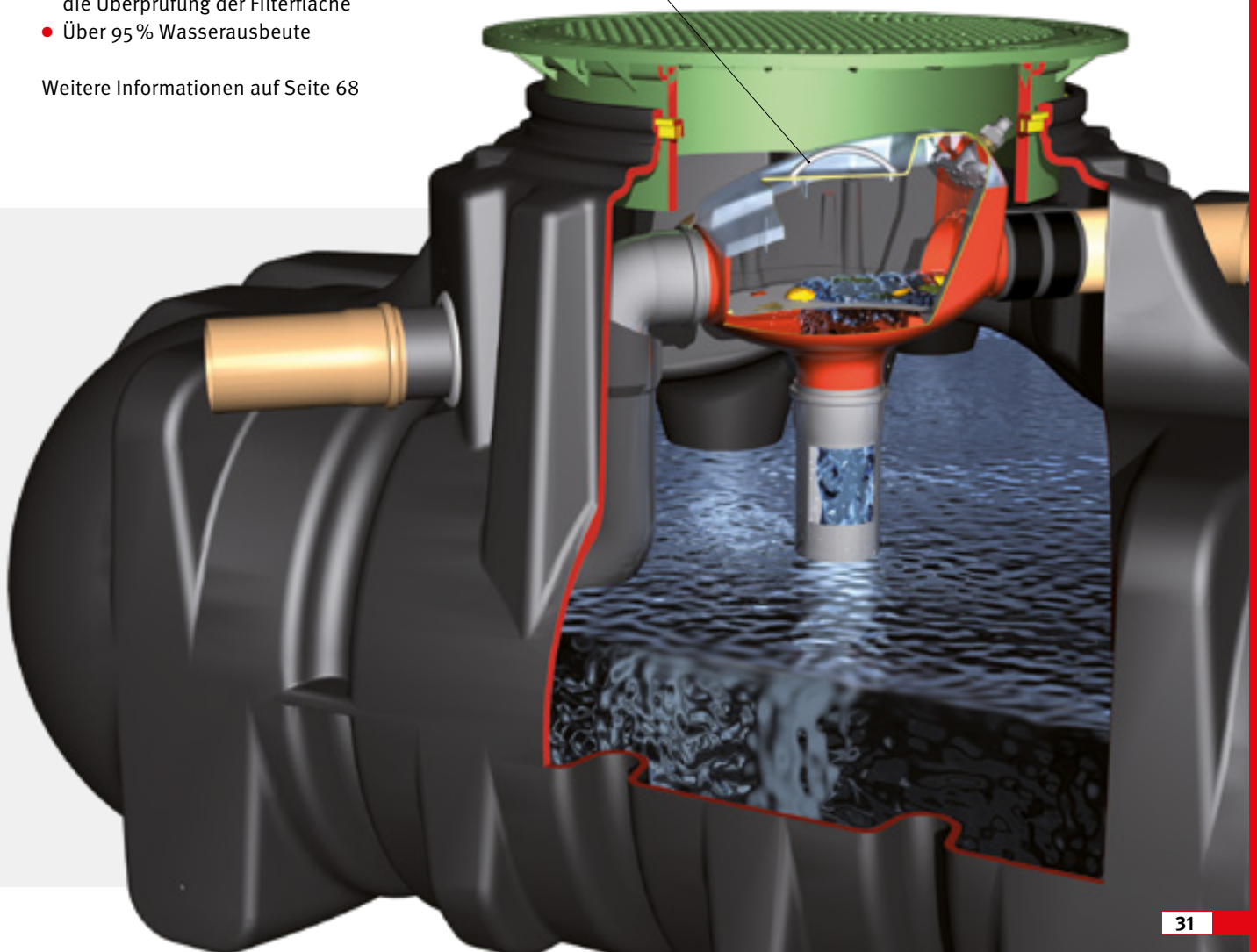

GRAF Tanksysteme

Regenwasser-Flachtank Platin XL/XXL

- Domöffnung 800 mm (gemäß DIN)
- Anschlussöffnungen mit vormontierten Lippendichtungen DN 160
- Drehbarer Tankdom für einfache Ausrichtung der Anschlussleitungen
- Tankhöhe nur 125 cm

Lkw-befahrbar

Der GRAF Regenwasser-Flachtank Platin XL/XXL ermöglicht eine SLW 60-Befahrbarkeit.*

Flexibler Anschluss bis DN 315

Der drehbare Tankdom sorgt für problemlose Ausrichtung zu der Anschlussleitung. Der teleskopierbare/neigbare Teleskop-Domschacht ermöglicht eine einfache Anpassung an die Geländeoberkante. Serienmäßig sind bereits Anschlussflächen bis DN 160 vorhanden. Bei Bedarf lässt sich der Platin XL/XXL am Tankdom mit Anschlussstutzen bis DN 315 ausstatten **1**, an der Stirnseite bis DN 200 **2**.

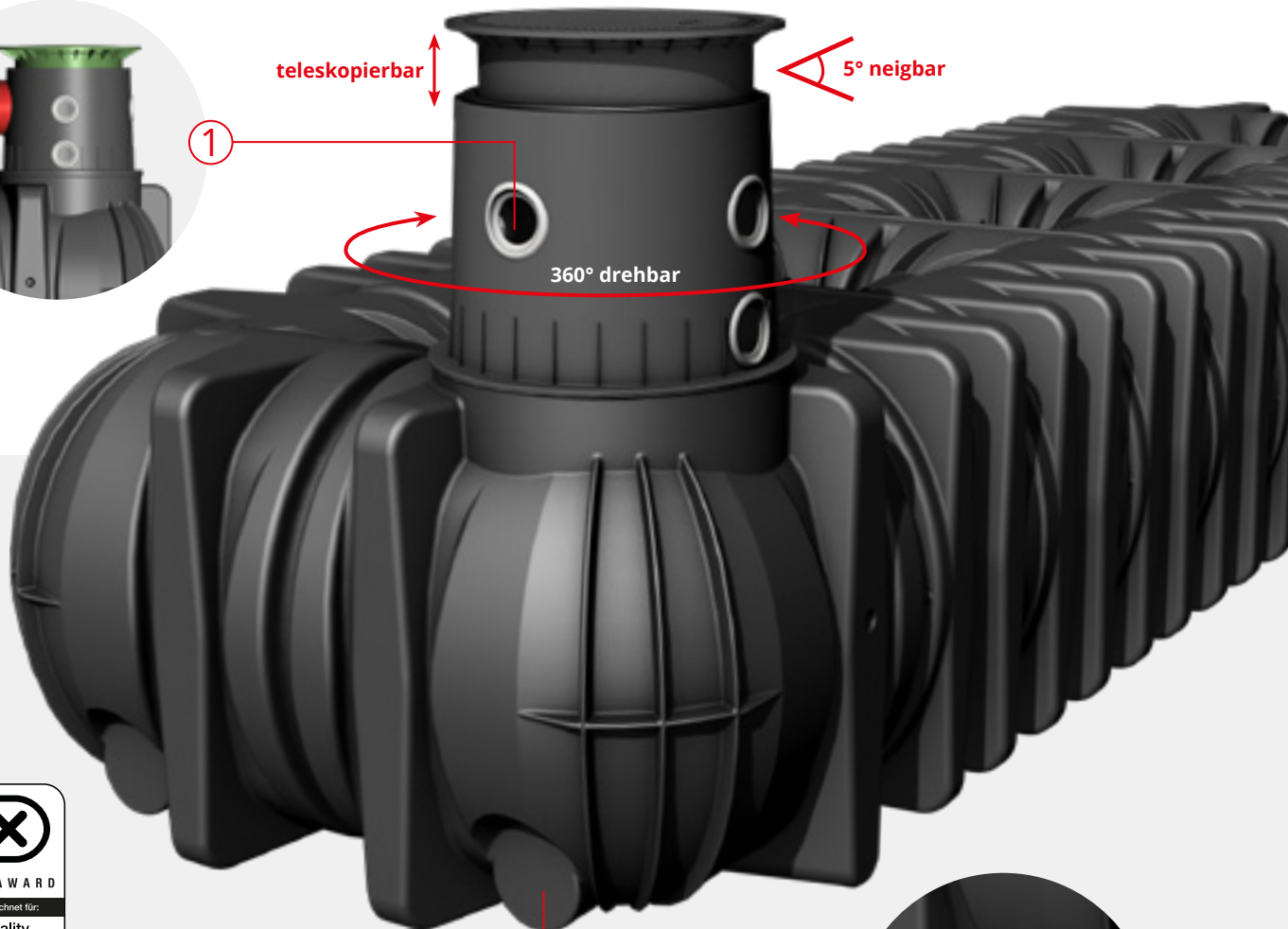

*Lkw-befahrbar mit Lkw-befahrbarer Abdeckung in Verbindung mit Lastverteilerplatte

Hochwertige integrierte Filtertechnik DN 160



Optional mit zweitem Tankdom



Domöffnung mit Edelstahlprofil



Ein fest integriertes V2A-Stahlprofil sorgt für eine hohe Passgenauigkeit und Montagesicherheit der Tankdom-Komponenten.



**PLATIN XL
KOMPLETTPAKETE SEITE 20/24**



Flexibel in der Anwendung

- Regenwassertank (Seite 37)
- Versickerungstank (Seite 144/145)
- Retentionszisterne (Seite 154/155)
- Löschwasserspeicher (Seite 169)
- Trinkwasserspeicher (Seite 174)

>> siehe GRAF Löschwasserbevorratung mit System

Q [WEBCODE G1317](#)



Stellen Sie Ihre Anlage aus vier Komponenten individuell zusammen

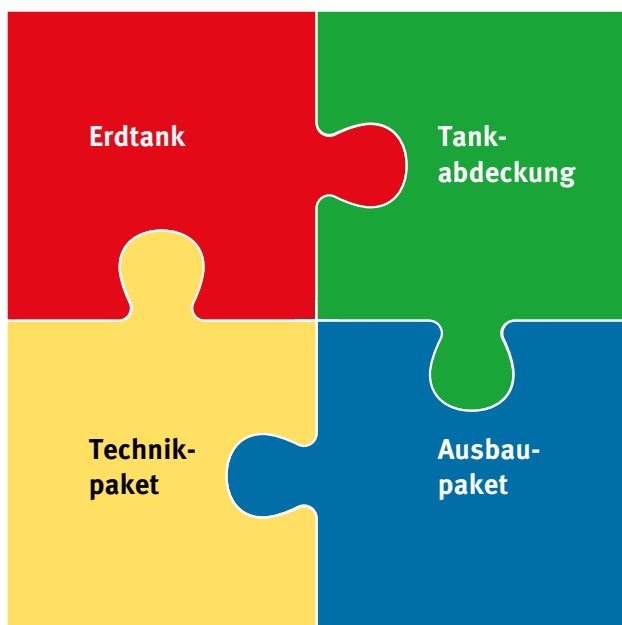

Erdtank (Seite 36/37)

Der Flachtank Platin/Platin XL/ Platin XXL bildet den Grundstein für das Modulsystem.



Tankabdeckung (Seite 38/39)

Möchten Sie Ihren Tank im Bereich des Gartens oder in einer Hofeinfahrt installieren? GRAF bietet Ihnen unterschiedlichste teleskopierbare Tankabdeckungen von Kunststoff bis Guss.



Ausbaupaket (Seite 40/41)

Suchen Sie eine möglichst preiswerte Lösung oder hochwertige, selbstreinigende Filtertechnik? Die GRAF Ausbaupakete beinhalten alle im Tank benötigten Komponenten.



Technikpaket (Seite 42)

Von der einfachen Gartenpumpe bis zur vollautomatischen Systemsteuerung. Die Technikpakete enthalten auch das für die Installation benötigte Zubehör.

Erdtank

Platin 1.500 – 7.500 Liter

PG 4



Platin 1.500 Liter
Best.-Nr. 390000
€ 860,- / 1.032,-

Platin 3.000 Liter
Best.-Nr. 390001
€ 1.525,- / 1.830,-

Platin 5.000 Liter
Best.-Nr. 390002
€ 2.145,- / 2.574,-

Platin 7.500 Liter
Best.-Nr. 390005
€ 2.930,- / 3.516,-

PG4

Platin XL 10.000 – 15.000 Liter



Platin XL 10.000 Liter
Best.-Nr. 390006
€ 4.360,- / 5.232,-

Platin XL 15.000 Liter
Best.-Nr. 390007
€ 6.295,- / 7.554,-

PG1

Platin XXL 20.000 – 65.000 Liter



Platin XXL 20.000 Liter
Best.-Nr. 391000
€ 7.510,- / 9.012,-

Platin XXL 25.000 Liter
Best.-Nr. 391001
€ 9.395,- / 11.274,-

Platin XXL 30.000 Liter
Best.-Nr. 391002
€ 11.280,- / 13.536,-

Platin XXL 35.000 Liter
Best.-Nr. 391003
€ 13.180,- / 15.816,-

Platin XXL 40.000 Liter
Best.-Nr. 391004
€ 15.010,- / 18.012,-

Platin XXL 45.000 Liter
Best.-Nr. 391005
€ 16.925,- / 20.310,-

Platin XXL 50.000 Liter
Best.-Nr. 391006
€ 18.700,- / 22.440,-

Platin XXL 55.000 Liter
Best.-Nr. 391007
€ 20.720,- / 24.864,-

Platin XXL 60.000 Liter
Best.-Nr. 391008
€ 22.540,- / 27.048,-

Platin XXL 65.000 Liter
Best.-Nr. 391009
€ 24.480,- / 29.376,-

Tankabdeckung

PG5



Teleskop-Domschacht Mini
Best.-Nr. 371010
€ 235,- / 282,-



Teleskop-Domschacht Maxi
Best.-Nr. 371011
€ 290,- / 348,-



**MIT KUNSTSTOFF
ABDECKUNG**

**Teleskop-Domschacht
600 Pkw, Pkw-befahrbar**
zzgl. 140–440 mm
Erdüberdeckung
Art.-Nr. 371052
€ 550,- / 660,-



Teleskop-Domschacht Guss
Best.-Nr. 371020
€ 550,- / 660,-



Abdeckung und
Ausgleichsring
bauseits zu stellen

Teleskop-Domschacht Lkw
Für handelsübliche Beton-
Guss-Abdeckungen
Best.-Nr. 371021
€ 290,- / 348,-



Zwischenstück
Nutzlänge: 300 mm
Best.-Nr. 371003
€ 240,- / 288,-



Zwischenstück
Nutzlänge: 1000 mm
kürzbar auf 750 / 500 mm
Best.-Nr. 371015
€ 290,- / 348,-

Ausbaupaket

PG 4

Platin – Anschluss DN 110



Platin Ausbaupaket 1
Grundausbaupaket
Best.-Nr. 342001
€ 105,- / 126,-



Platin Ausbaupaket 2
Empfohlen für Gartennutzung
Best.-Nr. 342026
€ 205,- / 246,-



Platin Ausbaupaket 3
Empfohlen für Hausnutzung
Best.-Nr. 342038
€ 460,- / 552,-

PG5

Platin XL/XXL – Anschluss DN 160



Platin XL/XXL Ausbaupaket 1
Grundausbaupaket
Best.-Nr. 342040
€ 385,- / 462,-



Platin XL/XXL Ausbaupaket 2
Empfohlen für die Gartennutzung
Best.-Nr. 342041
€ 705,- / 846,-



Platin XL/XXL Ausbaupaket 3
Empfohlen für die Hausnutzung
Best.-Nr. 342042
€ 1.100,- / 1.320,-

Technikpaket

PG5

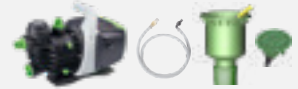

Garten-Jet
Best.-Nr. 342010
€ 435,- / 522,-



Garten-Komfort
Best.-Nr. 342011
€ 700,- / 840,-



Haus Eco-Plus
Best.-Nr. 342014
€ 1.695,- / 2.034,-



Haus Professionell
Best.-Nr. 342016
€ 2.505,- / 3.006,-



Haus Silentio Press
Best.-Nr. 342015
€ 2.855,- / 3.426,-



Regenwasser-Flachtank Platin



Regenwasser-Flachtank Platin Pkw-/Lkw-befahrbar¹⁾

Webcode G1101



Einbauanleitungen
und Maßblätter unter
www.graf.info



Abbildung zeigt 1.500 l Tank mit
Teleskop-Domschacht Mini, begehbar
(Zubehör, Seite 38)

Technische Daten

PG 4

Inhalt [Liter]	Breite B [mm]	Länge L [mm]	Höhe H [mm]	Höhe H _{ges} [mm]	Höhe Tankdom H _t [mm]	Innen Ø Tankdom [mm]	Gewicht [kg]	Best.-Nr.	Preis [€]
1.500	1250	2100	700	1015	315	650	82	390000	860,- / 1.032,- ²⁾
3.000	2100	2450	735	1050	315	650	180	390001	1.525,- / 1.830,- ²⁾
5.000	2300	2890	1000	1315	315	650	250	390002	2.145,- / 2.574,- ²⁾
7.500	2250	3600	1250	1565	315	650	380	390005	2.930,- / 3.516,- ²⁾

Max. Erdüberdeckung	1200 mm
Befahrbarkeit:	Max. Achslast: 2,2 t Max. Fahrzeuggewicht: 3,5 t
Befahrbarkeit in Verbindung mit Lastverteilerplatte:	Max. Fahrzeuggewicht: 60 t
Einbaufenster bei Befahrbarkeit:	700 – 1000 mm
Grundwasserstabilität:	bis Tankschulter
Einbaufenster bei Grundwassereinbau:	700 – 1200 mm
Anschluss:	4 x DN 110 (DN 160 auf Anfrage)

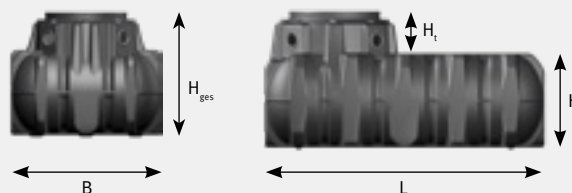

¹⁾ Pkw-befahrbar mit Pkw-befahrbarer Abdeckung
Lkw-befahrbar mit Lkw-befahrbarer Abdeckung in Verbindung mit Lastverteilerplatte

²⁾ Preis ohne Tankabdeckung



Regenwasser-Flachtank Platin XL/XXL



Regenwasser-Flachtank Platin XL/XXL Pkw-/Lkw-befahrbar¹⁾

Platin XL
Q Webcode G1106

Platin XXL
Q Webcode G1107



Einbauanleitungen
und Maßblätter unter
www.graf.info



Abbildung zeigt Platin XL Tank mit
Teleskop-Domschacht Guss,
Pkw-befahrbar (Zubehör, Seite 39)

Technische Daten

PG 4

Inhalt [Liter]	Breite B [mm]	Länge L [mm]	Höhe H [mm]	Höhe H _{ges} [mm]	Höhe Tankdom H _t [mm]	Innen Ø Tankdom [mm]	Gewicht [kg]	Best.-Nr.	Preis [€]
10.000*	2250	4900	1250	1910	610	650	460	390006	4.360,- / 5.232,- ²⁾
15.000*	2250	7500	1250	1910	610	650	710	390007	6.295,- / 7.554,- ²⁾
20.000*	2250	9750	1250	1910	610	650	890	391000	7.510,- / 9.012,- ²⁾
25.000*	2250	11580	1250	1910	610	650	1140	391001	9.395,- / 11.274,- ²⁾
30.000*	2250	14265	1250	1910	610	650	1355	391002	11.280,- / 13.536,- ²⁾
35.000*	2250	16510	1250	1910	610	650	1570	391003	13.180,- / 15.816,- ²⁾
40.000*	2250	18430	1250	1910	610	650	1750	391004	15.010,- / 18.012,- ²⁾
45.000*	2250	21030	1250	1910	610	650	2000	391005	16.925,- / 20.310,- ²⁾
50.000*	2250	22935	1250	1910	610	650	2180	391006	18.700,- / 22.440,- ²⁾
55.000*	2250	25195	1250	1910	610	650	2395	391007	20.720,- / 24.864,- ²⁾
60.000*	2250	27795	1250	1910	610	650	2645	391008	22.540,- / 27.048,- ²⁾
65.000*	2250	29700	1250	1910	610	650	2825	391009	24.480,- / 29.376,- ²⁾

PG 1

Max. Erdüberdeckung:	1500 mm
Befahrbarkeit:	Max. Achslast: 2,2 t Max. Fahrzeuggewicht: 3,5 t
Befahrbarkeit in Verbindung mit Lastverteilerplatte:	Max. Fahrzeuggewicht: 60 t
Einbaufenster bei Befahrbarkeit:	750 – 1300 mm
Grundwasserstabilität:	bis Tankschulter
Einbaufenster bei Grundwassereinbau:	750 – 1500 mm
Anschluss:	5 x DN 160 (bzw. 10 x DN 160*) (Optional bis DN 315 am Tankdom)

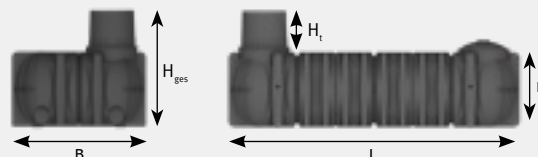

¹⁾ Pkw-befahrbar mit Pkw-befahrbarer Abdeckung

Lkw-befahrbar mit Lkw-befahrbarer Abdeckung in Verbindung mit Lastverteilerplatte

²⁾ Preis ohne Tankabdeckung

* Optional mit zweitem Tankdom möglich



Wählen Sie Ihre gewünschte Tankabdeckung

Das GRAF Modulsystem

Teleskop-Domschacht Mini mit Kunststoffdeckel, begehbar

Stufenlos einstellbare Erdüberdeckung über Tankrücken, 5° neigbar. Inklusive Kunststoffdeckel (begehbar bis 150 kg) mit Kindersicherung. Die durchdachte Abdeckung für GRAF Erdtanks. Ideal für die Gartennutzung.

Farbe: rasengrün

PG 5

Erdüberdeckung [mm]		Innen Ø [mm]	Außen Ø [mm]	Höhe [mm]	Gewicht [kg]	Best.-Nr.	Preis [€]
Platin	PlatinXL/XXL						
455-655	750-950	600	780	360	9	371010	235,- / 282,-



Teleskop-Domschacht Maxi mit Kunststoffdeckel, begehbar

Stufenlos einstellbare Erdüberdeckung über Tankrücken, 5° neigbar. Inklusive Kunststoffdeckel (begehbar bis 150 kg) mit Kindersicherung. Die robuste Abdeckung für GRAF Erdtanks. Ideal für die Hausnutzung.

Farbe: rasengrün

PG 5

Erdüberdeckung [mm]		Innen Ø [mm]	Außen Ø [mm]	Höhe [mm]	Gewicht [kg]	Best.-Nr.	Preis [€]
Platin	PlatinXL/XXL						
455-755	750-1050	600	850	476	15	371011	290,- / 348,-



Zwischenstück

Mit dem Zwischenstück kann die Erdüberdeckung um 300 bzw. um 1000 mm erhöht werden - Länge kürzbar auf 750 / 500 mm.

PG 5

Erdüberdeckung [mm]		Ø [mm]	Höhe [mm]	Gewicht [kg]	Best.-Nr.	Preis [€]
Platin	Carat					
+300	+300	680	400	6	371003	240,- / 288,-
	+1000	680	1100	19,5	371015	290,- / 348,-



Wasseranschlussbox Intern

Zur bequemen Entnahme des Regenwassers im Garten. Zapfen Sie Wasser direkt aus dem Tank. Einfach nachrüstbar bei Teleskop-Domschacht Mini oder Maxi, inkl. Ventil für handelsübliche Schlauchkupplung, Schlauchanschluss 25 mm (1").

PG 1

Best.-Nr. 375119

€ 70,- / 84,-



Bündige Anpassung an die Geländeoberkante.

Teleskop-Domschacht 600 Pkw mit Kunststoffabdeckung

Pkw-befahrbar – mit kindersicherer über Tankrücken, 5° neigbar.
Kunststoffabdeckung Klasse B max. 3,5 t, Farbe: schwarz
stufenlos einstellbare Erdüberdeckung

Erdüberdeckung Platin [mm]	Erdüberdeckung Platin XL/XXL [mm]	Innen Ø [mm]	Außen Ø [mm]	Höhe [mm]	Gewicht [kg]	Art.-Nr.	Preis [€]
455 – 755	750 – 1050	600	850	476	22	371052	550,- / 660,-



- Korrosionsfreie, kindersichere Kunststoffabdeckung
- Leichter Zugang zum Tank dank geringem Gewicht (11 kg)
- Erdüberdeckung stufenlos einstellbar



Ausbeihilfe



Für Teleskop-Domschacht 600 Pkw zur Ver-/Entriegelung und ergonomischen Entnahme des Pkw-befahrbaren Kunststoffdeckels

Art.-Nr. 371071 € 55,- / 66,-

Teleskop-Domschacht 600 Pkw mit Gussabdeckung

Pkw-befahrbar – mit kindersicherer über Tankrücken, 5° neigbar.
Gussabdeckung Klasse B max. 3,5 t, Farbe: schwarz
stufenlos einstellbare Erdüberdeckung

Erdüberdeckung Platin [mm]	Erdüberdeckung Platin XL/XXL [mm]	Innen Ø [mm]	Außen Ø [mm]	Höhe [mm]	Gewicht [kg]	Art.-Nr.	Preis [€]
455 – 755	750 – 1050	600	850	476	55	371020	550,- / 660,-



Teleskop-Domschacht 600 Universal Pkw / Lkw

Pkw- und Lkw-befahrbar – für handelsübliche Betonringe/Abdeckungen (bauseits). Stufenlos einstellbare Erdüberdeckung über Tankrücken, 5° neigbar. Ideal für asphaltierte Flächen.

Erdüberdeckung Platin [mm]	Erdüberdeckung Platin XL/XXL [mm]	Innen Ø [mm]	Außen Ø [mm]	Höhe [mm]	Gewicht [kg]	Art.-Nr.	Preis [€]
455 – 755	750 – 1050	600	855	460	11	371021	290,- / 348,-



Flachtank Platin – Anschluss DN 110

Platin Ausbaupaket 1

Zur Kombination mit externem Filter

Mit dem Ausbaupaket 1 ist der Basistank Platin (mit externem Filter) auch für die Hausnutzung (WC und Waschmaschine) verwendbar.

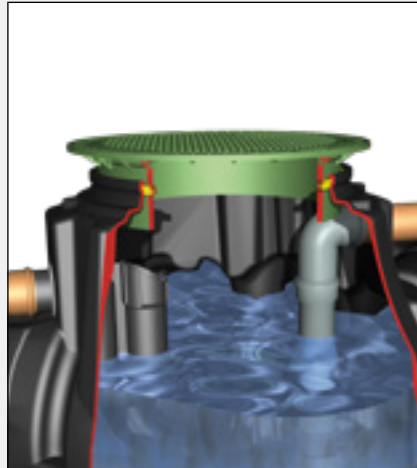

DN 110 PG 4
 Best.-Nr. 342001 **€ 105,- / 126,-**

Lieferumfang: Beruhigter Zulauftopf, Überlaufsiphon, Kleintierschutz

Platin Ausbaupaket 2

Garten- und Hausnutzung – 100 % Wasserausbeute

Im Basistank Platin integrierbarer Filterkorb mit 100 % Wasserausbeute. Das Ausbaupaket 2 ist ideal, wenn eine Wasserausbeute von 100 % erreicht werden soll, oder der Überlauf des Tanks nicht an den Kanal, sondern an eine Versickerung angeschlossen wird.

» Bis zu maximal 200 m² Dachfläche anschließbar

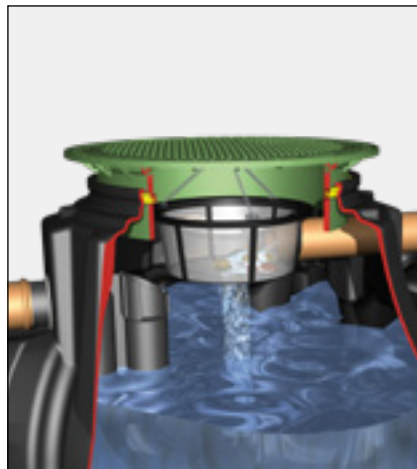

DN 110 PG 4
 Best.-Nr. 342026 **€ 205,- / 246,-**

Lieferumfang: Filterkorb, Traverse und Kettenaufhängung, Überlaufsiphon, Kleintierschutz

Platin Ausbaupaket 3

Garten- und Hausnutzung – die selbstreinigende Variante

Im Basistank Platin integrierbarer Minimax-Pro Filter (selbstreinigend). Die komfortable Lösung mit minimalem Wartungsaufwand durch selbstreinigenden Filter mit über 95 % Wasserausbeute. Optional auch mit der Reinigungseinheit Intern ausrüstbar. Tank- bzw. Filterüberlauf werden bei diesem Ausbaupaket an das Kanalnetz angeschlossen.

» Bis zu maximal 350 m² Dachfläche anschließbar

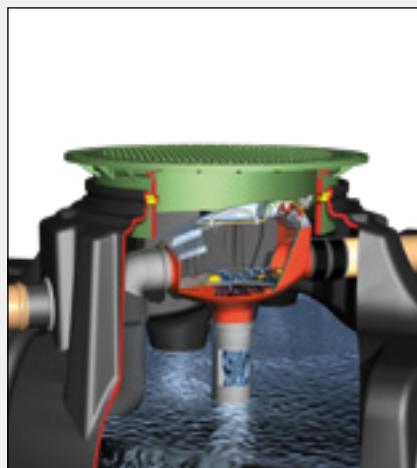

DN 110 PG 4
 Best.-Nr. 342038 **€ 460,- / 552,-**

Lieferumfang: Minimax-Pro Filter Intern (patentiert), Beruhigter Zulauftopf, Überlaufsiphon – geschlossenes System verhindert das Eindringen von Kleintieren in den Tank, Schnellmontage-Manschette Spannfix (patentiert)

Reinigungseinheit Intern

Anschluss 19 mm (3/4"),
 Lieferung ohne Schlauch PG 1
 Best.-Nr. 340040 **€ 80,- / 96,-**

Flachtank Platin XL/XXL – Anschluss DN 160

Platin XL/XXL Ausbaupaket 1

Zur Kombination mit externem Filter

Mit dem Ausbaupaket 1 ist der Basistank Platin XL/XXL (mit externem Filter) auch für die Hausnutzung (WC und Waschmaschine) verwendbar.

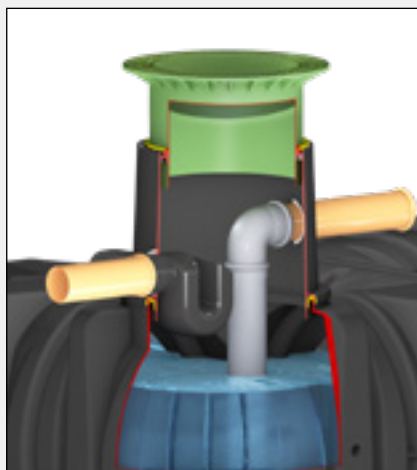

DN 160

PG5

Best.-Nr. 342040 € 385,- / 462,-

Lieferumfang: Beruhigter Zulauftopf, Überlaufsiphon, Kleintierschutz

Platin XL/XXL Ausbaupaket 2

Garten- und Hausnutzung – 100 % Wasserausbeute

Im Basistank Platin XL/XXL integrierbarer Universal-Filter 3 XL mit 100 % Wasserausbeute. Das Ausbaupaket 2 ist ideal, wenn eine Wasserausbeute von 100 % erreicht werden soll, oder der Überlauf des Tanks nicht an den Kanal, sondern an eine Versickerung angeschlossen wird.

» Bis zu maximal 500 m² Dachfläche anschließbar

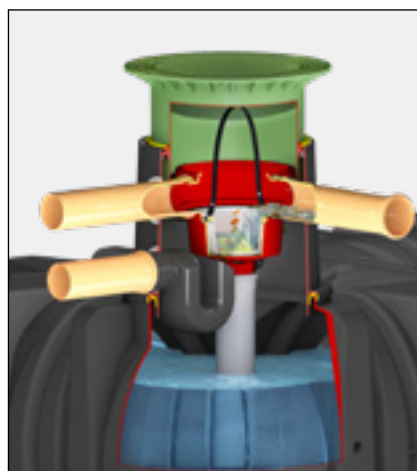

DN 160

PG5

Best.-Nr. 342041 € 705,- / 846,-

Lieferumfang: Universal-Filter 3 XL Intern, Beruhigter Zulauftopf, Überlaufsiphon, Kleintierschutz, Schnellmontage-Manschette Spannfix (patentiert)

Platin XL/XXL Ausbaupaket 3

Garten- und Hausnutzung – die selbstreinigende Variante

Im Basistank Platin XL/XXL integrierbarer Optimax-Pro XL Filter (selbstreinigend). Die komfortable Lösung mit minimalem Wartungsaufwand durch selbstreinigenden Filter mit über 95 % Wasserausbeute. Optional auch mit der Reinigungseinheit XL Intern ausrüstbar. Tank- bzw. Filterüberlauf werden bei diesem Ausbaupaket an das Kanalnetz angeschlossen.

» Bis zu maximal 750 m² Dachfläche anschließbar

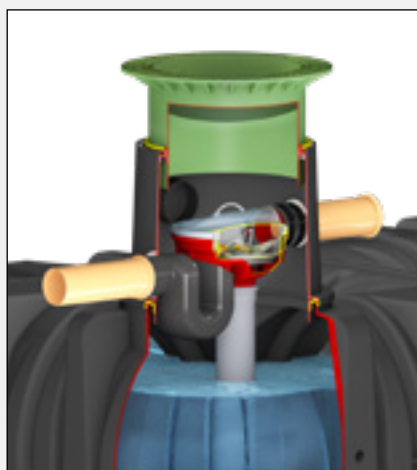

DN 160

PG5

Best.-Nr. 342042 € 1.100,- / 1.320,-

Lieferumfang: Optimax-Pro XL Filter Intern (patentiert), Beruhigter Zulauftopf, Überlaufsiphon – geschlossenes System verhindert das Eindringen von Kleintieren in den Tank, Schnellmontage-Manschette Spannfix (patentiert)

Reinigungseinheit XL Intern

Anschluss 19 mm (3/4"),

Lieferung ohne Schlauch

PG1

Best.-Nr. 340117 € 80,- / 96,-



Wählen Sie Ihr gewünschtes Technikpaket

Technikpaket Garten-Jet

Die preiswerte Komplettlösung.



- Gartenpumpe Jet 700 (Seite 88)
- Pumpenanschlusssset mit 1 m PVC-Schlauch
- Wasseranschlussbox Intern und Extern (vorbereitet für handelsübliche Schlauchkupplung) (Seite 93)
- Ansaugset mit 12,5 m Saugschlauch 25 mm (1")

Best.-Nr. 342010 PG5
€ 435,- / 522,-

Technikpaket Garten-Komfort

Hoher Bedienungskomfort durch automatische Pumpensteuerung.

BESTSELLER

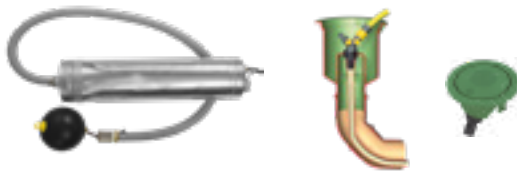

- Automatik-Tauchpumpe Integra INOX (Seite 89)
- Wasseranschlussbox Intern und Extern (vorbereitet für handelsübliche Schlauchkupplung) (Seite 93)
- Schwimmende Ansaugarmatur mit Feinfilter und Schlauch
- 10 m Druckschlauch 25 mm (1") (ohne Abb.)

Best.-Nr. 342011 PG5
€ 700,- / 840,-

Technikpaket Haus Eco-Plus

Die preiswerte Komplettlösung für die hausinterne Trinkwassernachspeisung.

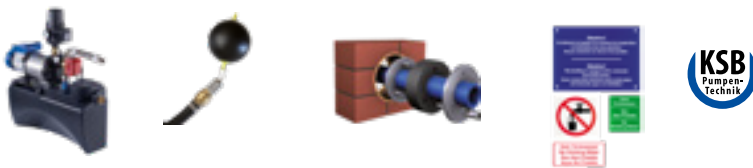

- Aqua-Center Basic inkl. Hauswasserautomat KSB-Superinox 15/4 (Seite 84)
- Schwimmende Ansaugarmatur mit Feinfilter und Schlauch
- Mauerdurchführung DN 110
- Beschriftungsset
- PE-Saugrohr 25 mm (1"), Länge 12 m (ohne Abb.)
- V2A Switch Control (ohne Abb.)

Best.-Nr. 342014 PG5
€ 1.695,- / 2.034,-

Technikpaket Haus Professionell

Hausinterne Trinkwassernachspeisung mit modernster Modultechnik und Microprozessorsteuerung, sowie digitaler Füllstandsanzeige.

PROFI LÖSUNG



- Trinkwasser-Nachspeisemodul Aqua-Center-Silentio inkl. Hauswasserautomat KSB-Superinox 15/4 (Seite 85)
- Schwimmende Ansaugarmatur mit Feinfilter und Schlauch
- Filter-Reinigungseinheit Intern (ohne Abb.)
- Filter-Reinigungsautomatik (ohne Abb.)
- Rückspülfeinfilter
- Mauerdurchführung DN 160
- Beschriftungsset
- PE-Saugrohr 25 mm (1"), Länge 12 m (ohne Abb.)

Best.-Nr. 342016 PG5
€ 2.505,- / 3.006,-

Technikpaket Haus Silentio Press

Hausinterne Trinkwassernachspeisung mit Tauchpumpe. Ideal bei großen Entfernungen (≥15 m) zwischen Tank und Hauswasserautomat.



- Trinkwasser-Nachspeisemodul Aqua-Center-Silentio Press inkl. KSB-Hauswasserautomat und Tauchpumpe 300 A (Seite 86)
- Filter- Reinigungseinheit Intern (ohne Abb.)
- Filter-Reinigungsautomatik (ohne Abb.)
- Rückspülfeinfilter
- Mauerdurchführung DN 160
- Beschriftungsset
- 25 m Spezial Saug- und Druckschlauch 25 mm (1") (ohne Abb.)

Best.-Nr. 342015 PG5
€ 2.855,- / 3.426,-



Carat

Komplettpakete

› Für die Gartenbewässerung

Seite 46

› Für die Regenwassernutzung in Haus und Garten

Seite 48



**JETZT VORSORGEN –
DER NÄCHSTE TROCKENE SOMMER
KOMMT BESTIMMT**



Wie entnehme ich Wasser
für den Garten?

GRAF TV
www.graf.info/v101

30
JAHRE
GARANTIE

Komplettlösungen für die Gartenbewässerung

Der nächste heiße Sommer kommt bestimmt! Dabei kann es ganz schön ins Geld gehen, den Durst der Pflanzen mit Trinkwasser zu stillen. Besitzer einer GRAF Regenwassernutzungsanlage sehen das gelassen. Die optimal auf die Bedürfnisse der Gartenbewässerung abgestimmten GRAF Pakete versorgen Ihre Pflanzen mit kalkfreiem, wohltemperiertem Regenwasser.

100 % Wasserausbeute

Die GRAF Gartenpakete verfügen über einen KorbfILTER, der Verunreinigungen zuverlässig zurückhält. Die Filterkonstruktion garantiert eine Wasserausbeute von 100 %.

Automatische Pumpe

Das Komplettpaket Garten-Komfort enthält eine Tauchpumpe, die sich automatisch ein- und ausschaltet. Die Wasserentnahme gestaltet sich denkbar einfach: Hahn öffnen – Wasser marsch!

Praktische Entnahme

Die GRAF Wassersteckdose bietet Anschlussmöglichkeiten für Ihre Bewässerungstechnik direkt in der Tankabdeckung*. Eine frei platzierbare Variante ist ebenfalls in jedem Paket enthalten. Ihren Gartenschlauch schließen Sie damit einfach an der bodenebenen Wassersteckdose an.

» ab Seite 46

**BERECHNEN SIE IHRE OPTIMALE
TANKGRÖSSE AUF SEITE 194**

*bei Paketen mit begehbaren Tankabdeckung

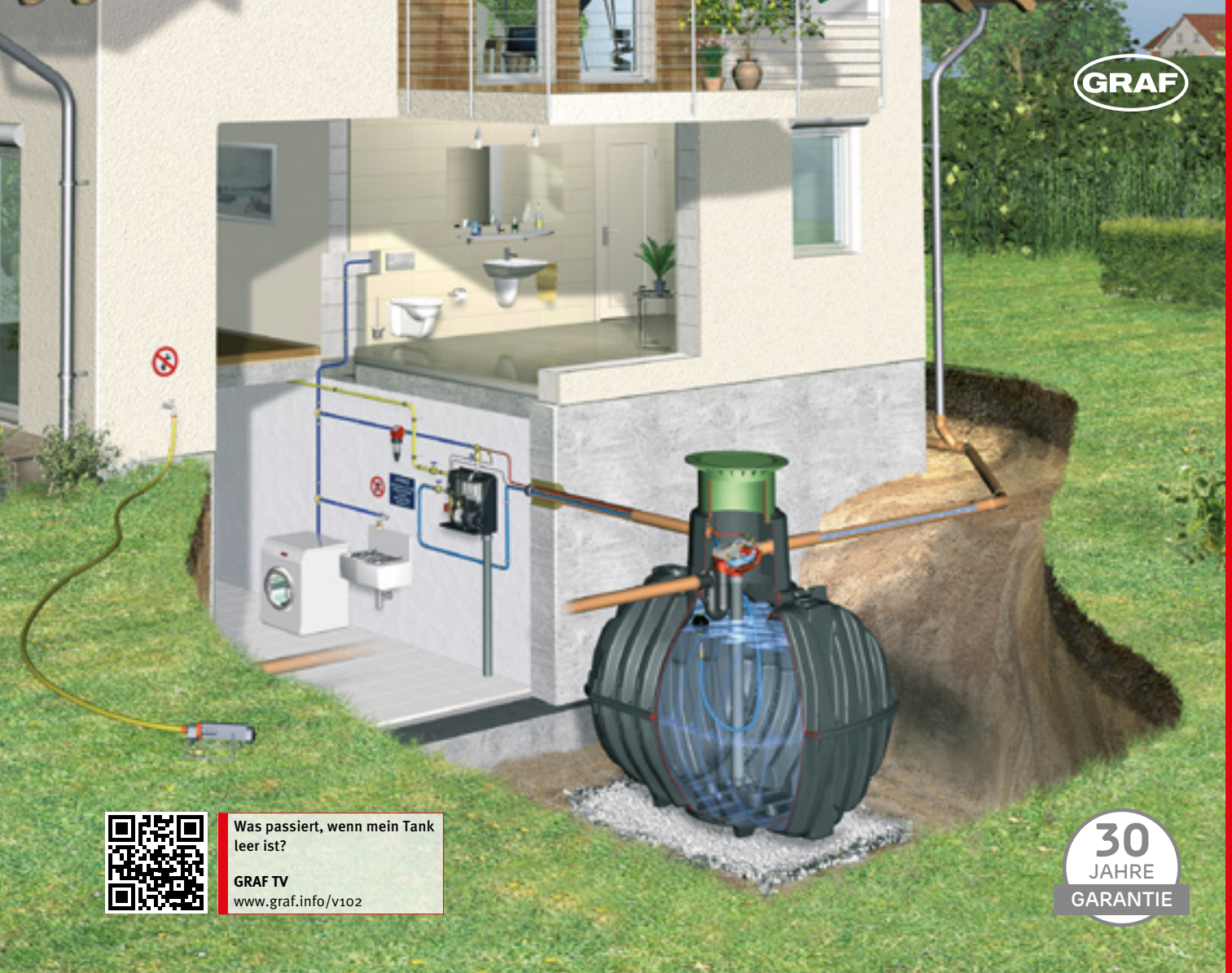

Was passiert, wenn mein Tank leer ist?

GRAF TV
www.graf.info/v102

30
 JAHRE
 GARANTIE

Komplettlösungen für die Garten- und Hausnutzung

Tag für Tag verbrauchen Toilettenspülung, Waschmaschine und Gartenbewässerung kostbares Trinkwasser. GRAF Pakete für Haus & Garten versorgen diese Wasserverbraucher zuverlässig mit Regenwasser. Hierdurch sparen Sie bis zu 50 % Trinkwasser – das entspricht etwa 65 Liter pro Person und Tag!

Selbstreinigender Filter

Die GRAF Hauspakete verfügen über selbstreinigende und damit wartungsarme Filter mit einer Wasserausbeute von über 95 %.

Beste Wasserqualität

Neben dem Filter sorgt ein mehrstufiger Reinigungsprozess für beste Wasserqualität. Das GRAF Komplettpaket Professionell ist zusätzlich mit einem Rückspülfeinfilter und einer automatischen Filterreinigung ausgestattet. Dies ist bei den übrigen Paketen auf Wunsch nachrüstbar.

Nachspeisung – zuverlässig und flüsterleise

Die GRAF Systemsteuerung überwacht den Füllstand im Tank und versorgt die Wasserverbraucher mit Regenwasser. Steht kein Regenwasser mehr zur Verfügung, wird automatisch Trinkwasser an die Verbraucher nachgespeist. Das GRAF Aqua-Center Silentio bietet durch seine elektronische Steuerung höchsten Komfort. Sein Gehäuse reduziert Betriebsgeräusche auf ein Minimum.

» ab Seite 48

Überschüssiges Regenwasser einfach versickern



» Siehe Versickerung ab S. 119

Carat Komplettpaket Garten-Jet

Die preiswerte Komplettlösung



- Preiswerte Komplettlösung
- Integrierte Filtertechnik (100 % Wasserausbeute)
- Einfache Installation und bequeme Wasserentnahme durch Wassersteckdose (vorbereitet für handelsübliche Schlauchkupplung)



PG 5

Inhalt [Liter]	Anschluss [DN]	Best.-Nr.	Preis [€]	Best.-Nr.	Preis [€]
2.700	110	370100	2.070,- / 2.484,-	370200	2.395,- / 2.874,-
3.750	110	370101	2.455,- / 2.946,-	370201	2.780,- / 3.336,-
4.800	110	370102	2.745,- / 3.294,-	370202	3.070,- / 3.684,-
6.500	110	370103	3.325,- / 3.990,-	370203	3.650,- / 4.380,-
8.500	160	370150	4.480,- / 5.376,-	370250	4.800,- / 5.760,-
10.000	160	370151	4.940,- / 5.928,-	370251	5.265,- / 6.318,-
13.000*	110	370108	5.740,- / 6.888,-	370208	6.390,- / 7.668,-

Q Webcode G1201

* Set bestehend aus zwei Carat Erdtanks (Verbindungsrohre sind bauseits zu stellen)

Überschüssiges Regenwasser einfach versickern

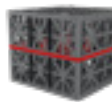

» Siehe Versickerung ab S. 119



Lieferumfang: ① Erdtank Carat/Carat XL ② Tankabdeckung Teleskop-Domschacht Mini begehbar, stufenlos teleskopierbar von 750 – 950 mm Erdüberdeckung, mit Kunststoffabdeckung oder Teleskop-Domschacht Pkw-befahrbar, 750 – 1050 mm Erdüberdeckung ③ Carat/Carat XL Ausbaupaket 2 bestehend aus: Universal-Filter 3/XL Intern (Seite 64), Beruhigtem Zulaufkopf, Überlaufsiphon, Kleintierschutz, Schnellmontage-Manschette Spannfix ④ Technikpaket Garten-Jet bestehend aus: Gartenpumpe Jet 700 (Seite 88), Wassersteckdose Intern und Extern (vorbereitet für handelsübliche Schlauchkupplung, Seite 93), Pumpenanschlusset mit 1 m PVC-Schlauch, Ansaugset mit 12,5 m Saugschlauch 25 mm 1"

Carat Komplettpaket Garten-Komfort



Die komfortable Lösung mit Automatik-Tauchpumpe



30
JAHRE
GARANTIE

- Hoher Bedienungskomfort – Pumpe schaltet automatisch ein und aus
- Integrierte Filtertechnik (100 % Wasserausbeute)
- Einfache Installation und bequeme Wasserentnahme durch Wassersteckdose (vorbereitet für handelsübliche Schlauchkupplung)



PG5

Inhalt [Liter]	Anschluss [DN]	Best.-Nr.	Preis [€]	Best.-Nr.	Preis [€]
2.700	110	370110	2.335,- / 2.802,-	370210	2.660,- / 3.192,-
3.750	110	370111	2.725,- / 3.270,-	370211	3.045,- / 3.654,-
4.800	110	370112	3.015,- / 3.618,-	370212	3.340,- / 4.008,-
6.500	110	370113	3.600,- / 4.320,-	370213	3.920,- / 4.704,-
8.500	160	370152	4.780,- / 5.736,-	370252	5.105,- / 6.126,-
10.000	160	370153	5.240,- / 6.288,-	370253	5.560,- / 6.672,-
13.000*	110	370118	6.040,- / 7.248,-	370218	6.690,- / 8.028,-

* Set bestehend aus zwei Carat Erdtanks (Verbindungsrohre sind bauseits zu stellen)

Webcode G1202

**JETZT VORSORGEN –
DER NÄCHSTE TROCKENE SOMMER
KOMMT BESTIMMT**



Lieferumfang: ① Erdtank Carat/Carat XL ② Tankabdeckung Teleskop-Domschacht Mini begehbar, stufenlos teleskopierbar von 750 – 950 mm Erdüberdeckung, mit Kunststoffabdeckung oder Teleskop-Domschacht Pkw-befahrbar, 750 – 1050 mm Erdüberdeckung ③ Carat/Carat XL Ausbaupaket 2 bestehend aus: Universal-Filter 3/XL Intern (Seite 64), Beruhigtem Zulaufkopf, Überlaufsiphon, Kleintierschutz, Schnellmontage-Manschette Spannfix ④ Technikpaket Garten-Komfort bestehend aus: Automatik-Tauchpumpe, Wassersteckdose Intern und Extern (vorbereitet für handelsübliche Schlauchkupplung, Seite 93), Schwimmende Ansaugarmatur mit Feinfilter und Schlauch, 10 m Druckschlauch 25 mm 1"

Carat Komplettpaket Eco-Plus

Der bewährte Klassiker für die Regenwassernutzung in Haus und Garten

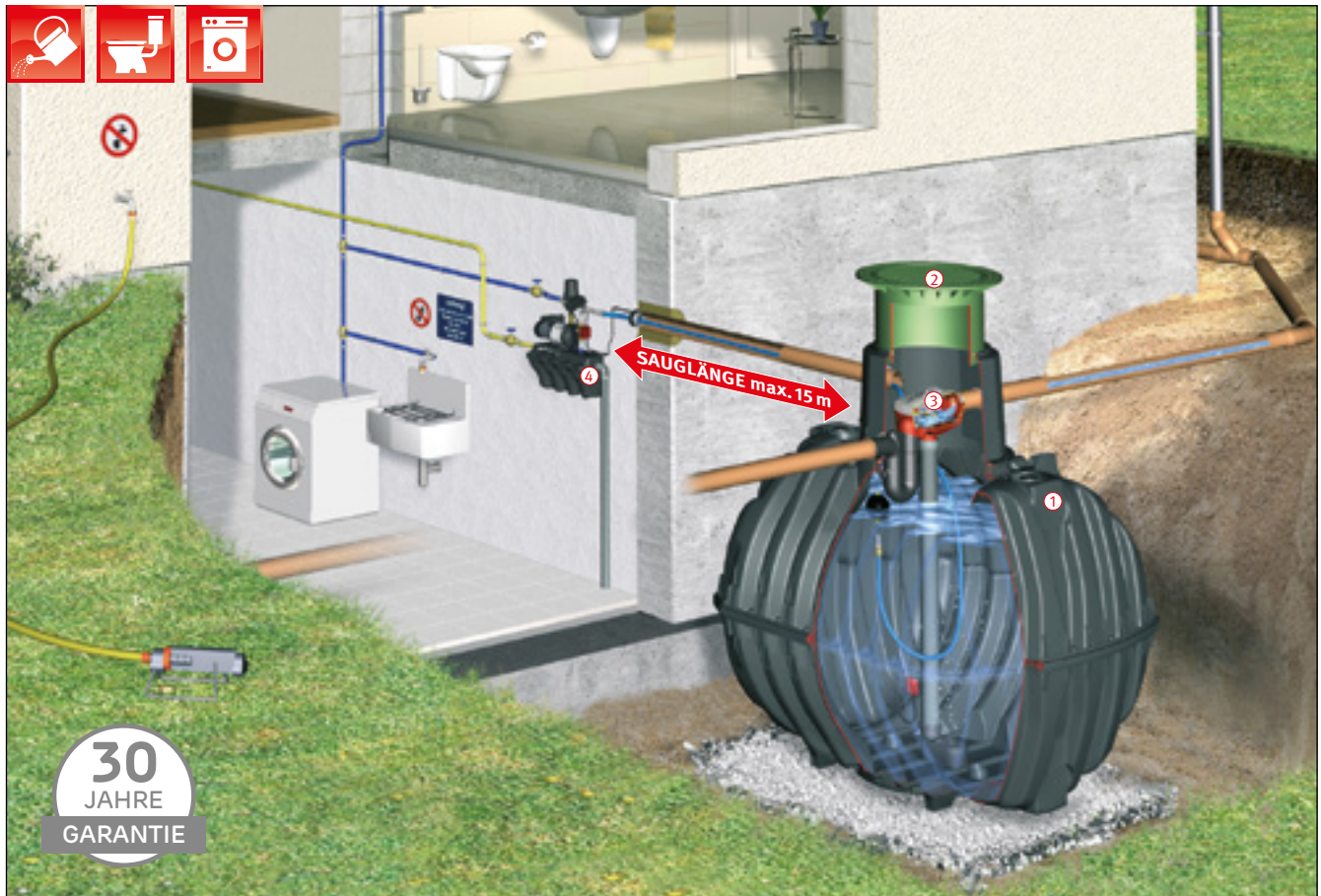

** Carat Komplettpaket Eco-Plus optional auch mit Universalfilter 3 / XL Intern erhältlich (empfohlen bei nachgeschalteter Versickerung)

- Preiswerte Komplettlösung
- Patentierte Filtertechnik
- Hausinterne Trinkwassernachspeisung
- Schwimmerschalter-Steuerung
- Nur ein Deckel an der Oberfläche sichtbar



PG5

Inhalt [Liter]	Anschluss [DN]	Best.-Nr.	Preis [€]	Best.-Nr.	Preis [€]
3.750	110	370120	3.865,- / 4.638,-	370220	4.125,- / 4.950,-
4.800	110	370121	4.165,- / 4.998,-	370221	4.420,- / 5.304,-
6.500	110	370122	4.745,- / 5.694,-	370222	5.005,- / 6.006,-
8.500	160	370154	6.195,- / 7.434,-	370254	6.460,- / 7.752,-
10.000	160	370155	6.665,- / 7.998,-	370255	6.925,- / 8.310,-
13.000*	110	370127	7.235,- / 8.682,-	370227	7.760,- / 9.312,-

* Set bestehend aus zwei Carat Erdtanks (Verbindungsrohre sind bauseits zu stellen)

Q Webcode G1203

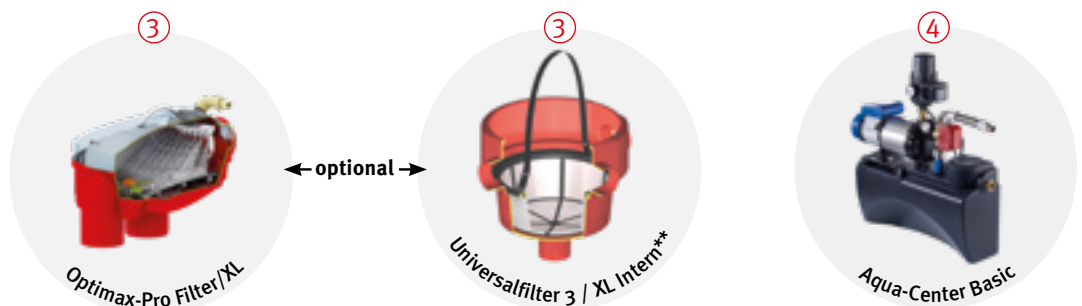

Lieferumfang: ① Erdtank Carat/Carat XL ② Tankabdeckung Teleskop-Domschacht Maxi begehbar, stufenlos teleskopierbar von 750 – 1050 mm Erdüberdeckung, mit Kunststoffabdeckung oder Teleskop-Domschacht Pkw-befahrbar, 750 – 1050 mm Erdüberdeckung ③ Carat/Carat XL Ausbaupaket 3 bestehend aus: Optimax-Pro Filter Intern/XL Intern (patentiert, selbstreinigend), Beruhigtem Zulaufkopf, Überlaufsiphon, Schnellmontage-Manschette Spannfix ④ Technikpaket Eco-Plus bestehend aus: Aqua-Center Basic (Seite 84), Schwimmende Ansaugarmatur mit Feinfilter und Schlauch, Mauerdurchführung DN 110, Beschriftungsset, PE-Saugrohr 25 mm 1", Länge 12 m

Carat Komplettpaket Professionell



Die perfekte Komplettlösung für die Regenwassernutzung in Haus und Garten

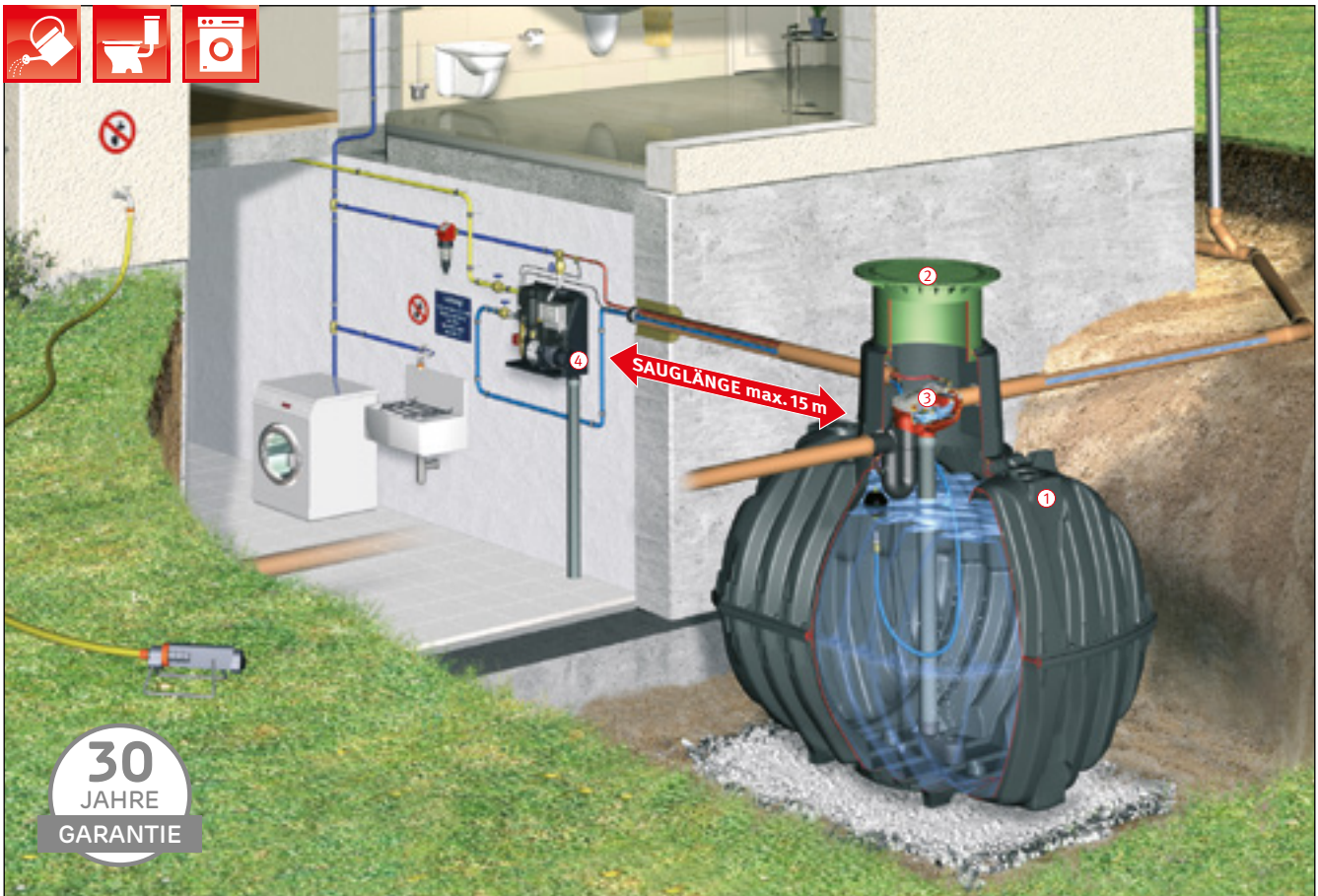

** Carat Komplettpaket Professionell optional auch mit Universalfilter 3 / XL Intern erhältlich (empfohlen bei nachgeschalteter Versickerung)

- Profilösung mit patentierter Filtertechnik
- Flüsterleiser Betrieb durch geräuschgekapselte Systemsteuerung
- Hausinterne Trinkwassernachspeisung
- Microprozessor-Steuerung
- Digitale Füllstandsanzeige
- Automatische Spülintervalle des Nachspeisebehälters und des Filters
- Nur ein Deckel an der Oberfläche sichtbar

Webcode G1204



PG5

Inhalt [Liter]	Anschluss [DN]	Best.-Nr.	Preis [€]	Best.-Nr.	Preis [€]
3.750	110	370130	4.670,- / 5.604,-	370230	4.925,- / 5.910,-
4.800	110	370131	4.960,- / 5.952,-	370231	5.220,- / 6.264,-
6.500	110	370132	5.540,- / 6.648,-	370232	5.800,- / 6.960,-
8.500	160	370156	7.030,- / 8.436,-	370256	7.290,- / 8.748,-
10.000	160	370157	7.490,- / 8.988,-	370257	7.750,- / 9.300,-
13.000*	110	370137	8.025,- / 9.630,-	370237	8.545,- / 10.254,-

* Set bestehend aus zwei Carat Erdtanks (Verbindungsrohre sind bauseits zu stellen)

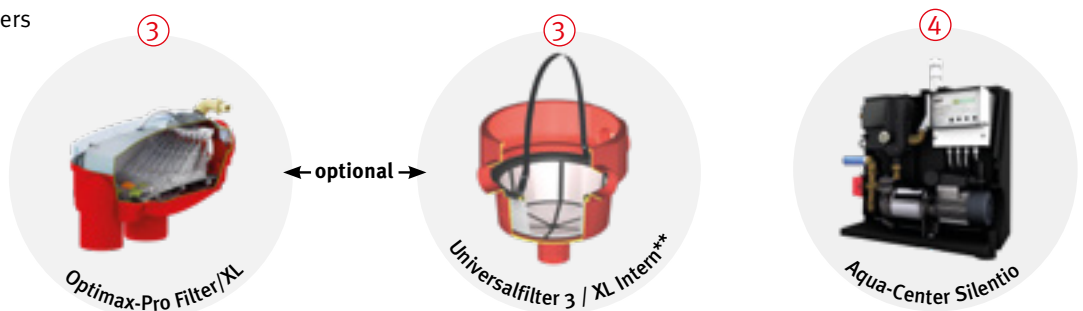

Lieferumfang: ① Erdtank Carat/Carat XL ② Tankabdeckung Teleskop-Domschacht Maxi begehbar, stufenlos teleskopierbar von 750 – 1050 mm Erdüberdeckung, mit Kunststoffabdeckung oder Teleskop-Domschacht Pkw-befahrbar, 750 – 1050 mm Erdüberdeckung ③ Carat/Carat XL Ausbaupaket 3 bestehend aus: Optimax-Pro Filter Intern/XL Intern (patentiert, selbstreinigend), Beruhigtem Zulaufkopf, Überlaufsiphon, Schnellmontage-Manschette Spannfix ④ Technikpaket Professionell bestehend aus: Aqua-Center Silentio (Seite 85), Schwimmende Ansaugarmatur mit Feinfilter und Schlauch, Mauerdurchführung DN 160, Filter-Reinigungseinheit Intern, Filter-Reinigungsautomatik, Rückspülfinefilter, Beschriftungsset, PE-Saugrohr 25 mm 1", Länge 12 m

Carat Komplettpaket Silentio Press

Ideal bei großen Entfernungen zwischen Tank und Hauswasserautomat



** Carat Komplettpaket Silentio Press optional auch mit Universalfilter 3 / XL Intern erhältlich (empfohlen bei nachgeschalteter Versickerung)

- Ideal bei Entfernungen ≥ 15 m zum Haus durch zusätzliche Förderpumpe im Tank
- Profilösung mit patentierter Filtertechnik
- Flüsterleiser Betrieb durch geräuschgekapselte Systemsteuerung
- Hausinterne Trinkwassernachspeisung
- Microprozessor-Steuerung
- Digitale Füllstandsanzeige
- Automatische Spülintervalle des Nachspeisebehälters und des Filters
- Nur ein Deckel an der Oberfläche sichtbar

Webcode G1210



PG 5

Inhalt [Liter]	Anschluss [DN]	Best.-Nr.	Preis [€]	Best.-Nr.	Preis [€]
3.750	110	370140	5.015,- / 6.018,-	370240	5.275,- / 6.330,-
4.800	110	370141	5.310,- / 6.372,-	370241	5.570,- / 6.684,-
6.500	110	370142	5.895,- / 7.074,-	370242	6.155,- / 7.386,-
8.500	160	370158	7.380,- / 8.856,-	370258	7.640,- / 9.168,-
10.000	160	370159	7.845,- / 9.414,-	370259	8.100,- / 9.720,-
13.000*	110	370147	8.740,- / 10.488,-	370247	9.005,- / 10.806,-

* Set bestehend aus zwei Carat Erdtanks (Verbindungsrohre sind bauseits zu stellen)

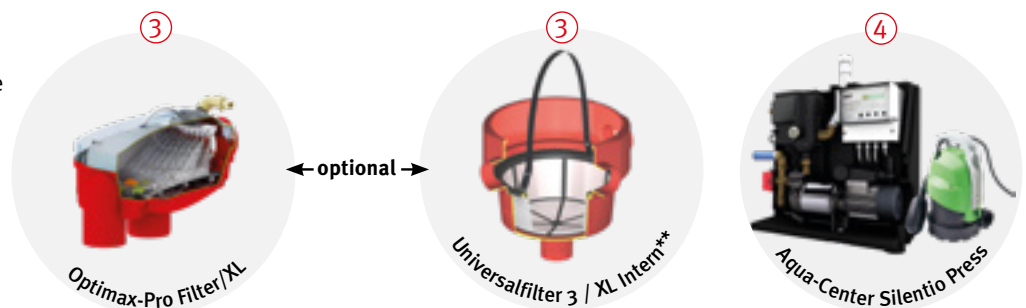

Lieferumfang: ① Erdtank Carat/Carat XL ② Tankabdeckung Teleskop-Domschacht Maxi begehrbar, stufenlos teleskopierbar von 750 – 1050 mm Erdüberdeckung, mit Kunststoffabdeckung oder Teleskop-Domschacht Pkw-befahrbar, 750 – 1050 mm Erdüberdeckung ③ Carat/Carat XL Ausbaupaket 3 bestehend aus: Optimax-Pro Filter Intern/XL Intern (patentiert, selbstreinigend), Beruhigtem Zulaufkopf, Überlaufsiphon, Schnellmontage-Manschette Spannfix ④ Technikpaket Silentio Press bestehend aus: Aqua-Center Silentio Press inkl. Tauchpumpe 300 A (Seite 86), Filter-Reinigungseinheit Intern/XL, Filter-Reinigungsautomatik, Rückspülfeinfilter, Mauerdurchführung DN 160, Beschriftungsset, 25 m Spezial Saug- und Druckschlauch 25 mm 1"



Carat Modulsystem

- › Erdtanks Seite 58
- › Tankabdeckungen Seite 62
- › Ausbaupakete Seite 64
- › Technikpakete Seite 66

GRAF Tanksysteme

Regenwasser-Erdtank Carat

Weltweit einzigartiges Herstellungsverfahren

Der GRAF Erdtank Carat wird im Gegensatz zu herkömmlichen Erdtanks im Spritzprägeverfahren hergestellt – welt-

weit einzigartig für Tanks dieser Größe. Das Spritzprägeverfahren verleiht dem Tank eine nie dagewesene Stabilität und Passgenauigkeit der einzelnen Komponenten. Die Wandstärken sind in allen Bereichen des Tanks gleichmäßig

bestimmbar – die Fertigungstoleranzen minimal. Das Ergebnis ist ein Produkt der Spitzenklasse: belastbar, passgenau und anwenderfreundlich!



Ein Tank, der für Sie den Kopf verdreht

- Drehbarer Tankdom zur problemlosen Ausrichtung zu den Anschlussleitungen
- Einfache Anpassung an Geländeoberkante durch teleskopierbaren/neigbaren Teleskop-Domschacht
- Leichter Transport durch geringes Gewicht und umlaufende H-Profilierung
- Inkl. serienmäßigen Lippendichtungen für leichten Anschluss
- Pkw- oder Lkw-befahrbar
- Grundwasserstabil
- Abgedichtet bis Geländeoberkante
- Einzigartige Stabilität und Passgenauigkeit der Komponenten durch neues Produktionsverfahren

Beste Wasserqualität durch vierstufigen Reinigungsprozess

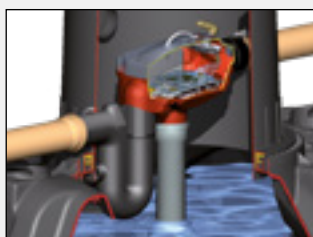

1. Reinigungsstufe

Die erste Reinigung des Regenwassers erfolgt über ein mehrfach patentiertes Filtersystem. Das gereinigte Wasser läuft in den Tank und Schmutzpartikel werden mit einer kleinen Menge Restwasser in den Kanal gespült.

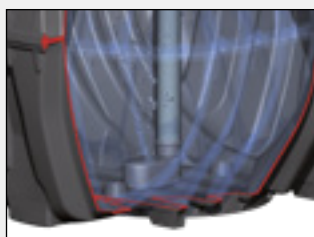

2. Reinigungsstufe

Damit sich feinste Schmutzpartikel am Tankboden absetzen können, wird das gefilterte Wasser über einen beruhigten Zulaufkopf am Tankboden eingeleitet. So wird eine Aufwirbelung des Wassers verhindert und zusätzlich Sauerstoff am Tankboden in das Wasser eingebracht. Dadurch bleibt das Wasser immer klar und frisch.



3. Reinigungsstufe

Schmutzpartikel, die leichter sind als Wasser (z. B. Blütenpollen) setzen sich an der Wasseroberfläche als Schwimmschicht ab. Durch den im Tank installierten Überlaufsiphon wird beim Überlaufen des Tanks die Schwimmschicht entfernt. Ein regelmäßiges Überlaufen des Tanks ist somit wichtig für eine gleichbleibende Wasserqualität.



4. Reinigungsstufe

Die Entnahme des gesammelten Regenwassers erfolgt über eine schwimmende Entnahme im oberen Bereich des Tanks. Hier (ca. 10 cm unter der Wasseroberfläche) befindet sich die beste Wasserqualität.

Durchdacht bis ins Detail!



Integrierte Profi-Filtertechnik

Der GRAF Optimax-Pro Filter ist speziell für den Einsatz im GRAF Erdtank Carat konzipiert.

- Platzsparende Filtertechnik im Tank integriert
- Wartungsarm, da selbstreinigend
- Optional mit Reinigungseinheit Intern
- Transparenter Deckel erleichtert die Überprüfung der Filterfläche
- Über 95% Wasserausbeute

Weitere Informationen Seite 72



Qualitätswerkstoff
Duralen

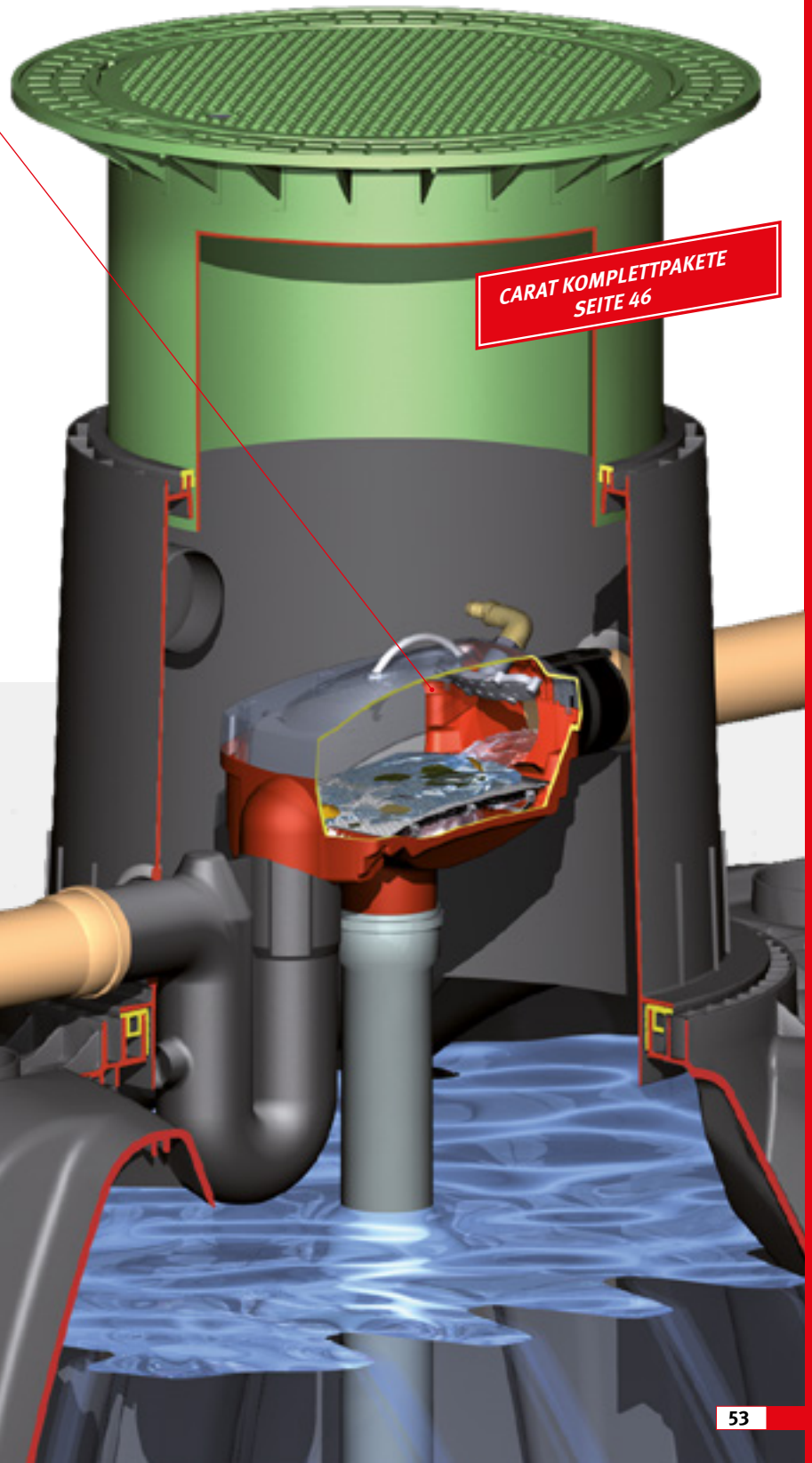

GRAF Tanksysteme

Regenwasser-Erdtank Carat XXL

Optional mit zweitem Tankdom

Der Carat XXL kann auf Wunsch mit einem zusätzlichen Tankdom ausgestattet werden (ausgenommen Größe 16.000 l).

Leichter als Beton oder Stahl

Trotz des großen Fassungsvermögens punktet der Carat XXL mit den Vorteilen eines Kunststofftanks: Sein vergleichsweise geringes Gewicht reduziert die Kosten für Logistik und Einbau.

76.000 l ohne Sondertransport möglich

Dank der vollständigen Ausnutzung der 2,5 m breiten Ladefläche ist der Transport eines 76.000-l-Tanks ohne Sondertransport möglich. Hebeschlaufen sind im Lieferumfang enthalten.

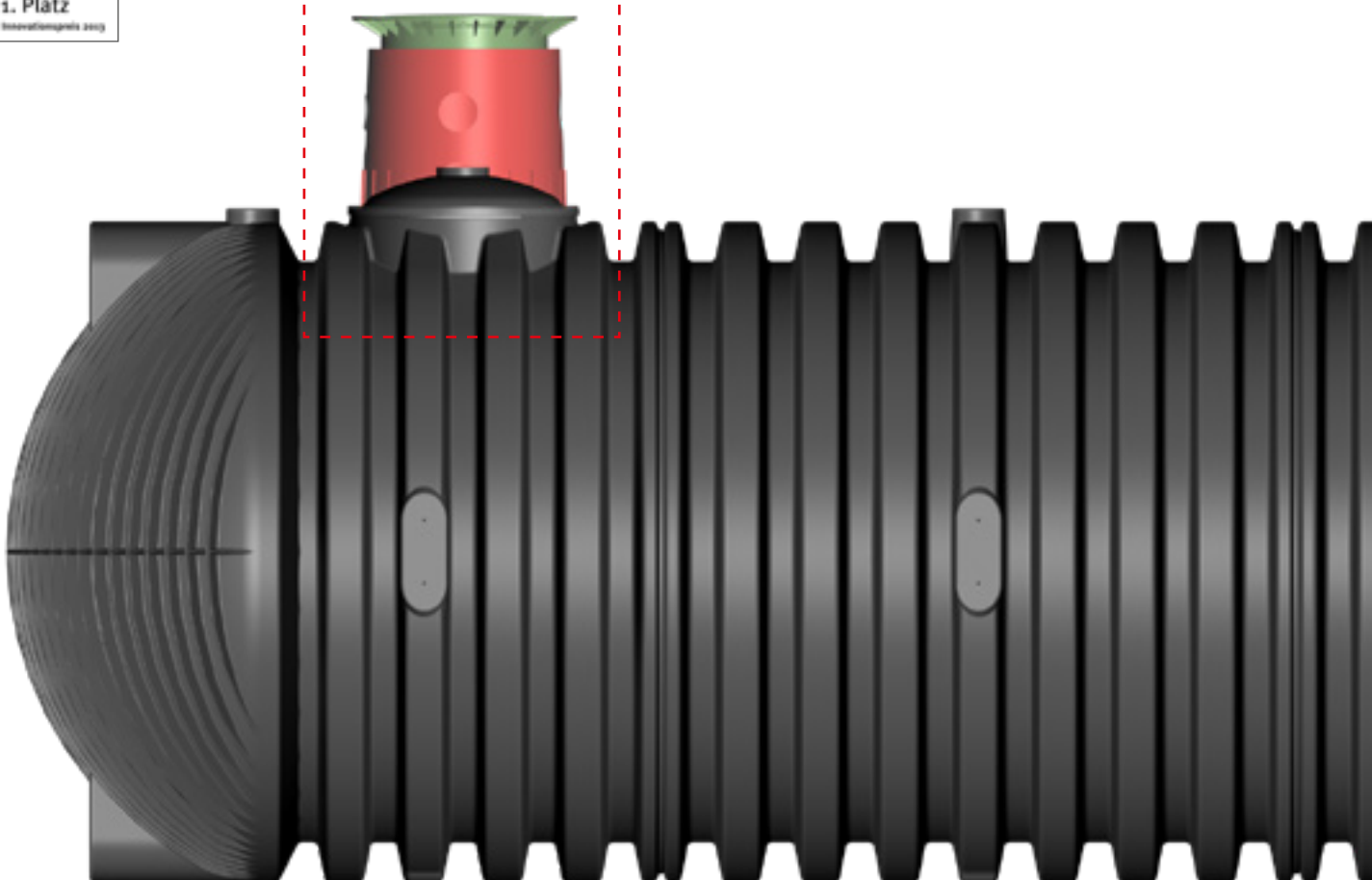
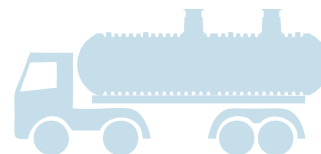

Lieferzeit nach Absprache. Lieferung ab Werk – Versandkosten auf Anfrage.

Lkw-befahrbar

Der GRAF Regenwasser-Erdtank Carat XXL ermöglicht eine SLW 60-Befahrbarkeit*



Flexibel in der Anwendung

- Regenwassertank
- Retentionszisterne
- Löschwasserspeicher
- Prozesswasserspeicher
- Senkgrube
- Klärbehälter
- Rückstaukanal

>> siehe GRAF
technischer Katalog
Abwasser



Flexibler Anschluss bis DN 315

Der drehbare Tankdom sorgt für problemlose Ausrichtung zu der Anschlussleitung. Der teleskopierbare/neigbare Teleskop-Domschacht ermöglicht eine einfache Anpassung an die Geländeoberkante. Serienmäßig sind bereits Anschlussflächen bis DN 200 vorhanden. Bei Bedarf lässt sich der Carat XXL mit Anschlussstutzen bis DN 315, wahlweise an Tankdom ① oder Stirnseite ②, ausstatten.

Domöffnung mit Edelstahlprofil



Ein fest integriertes V2A-Stahlprofil sorgt für eine hohe Passgenauigkeit und Montagesicherheit der Tankdom-Komponenten.

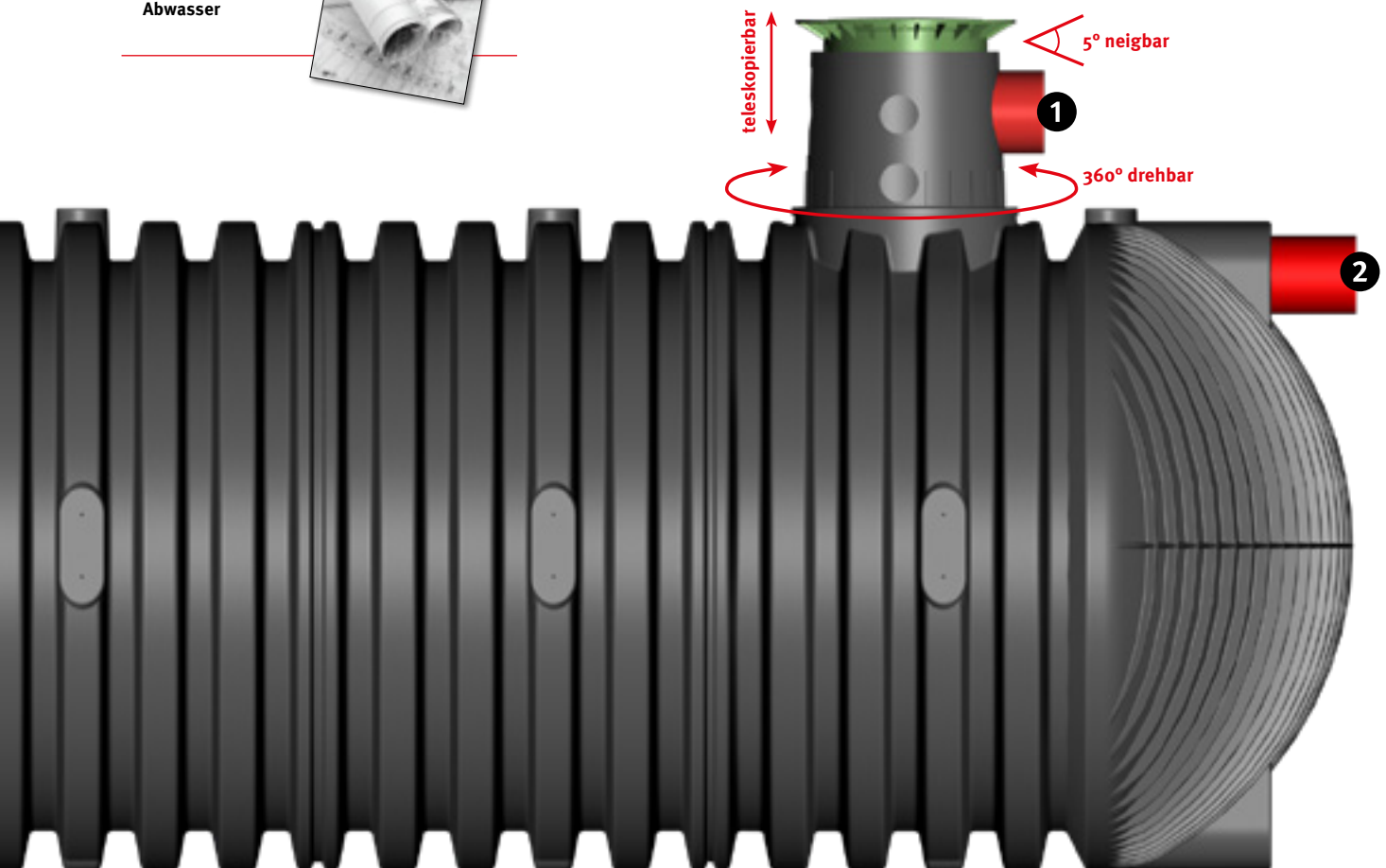

*Lkw-befahrbar mit Lkw-befahrbarer Abdeckung in Verbindung mit Lastverteilerplatte (bei SLW 60)

Stellen Sie Ihre Anlage aus vier Komponenten individuell zusammen

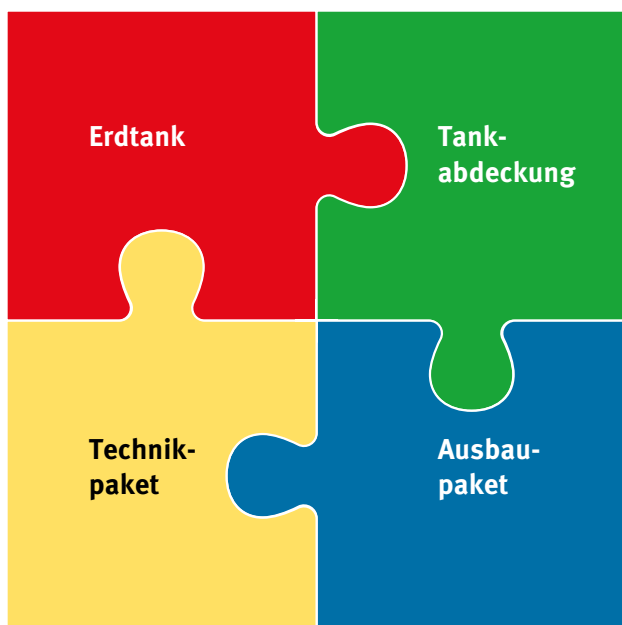

Erdtank (Seite 58–61)

Der Erdtank Carat/Carat XL/Carat XXL bildet den Grundstein für das Modulsystem.

Tankabdeckung (Seite 62/64)

Möchten Sie Ihren Tank im Bereich des Gartens oder in einer Hofeinfahrt installieren? GRAF bietet Ihnen unterschiedlichste teleskopierbare Tankabdeckungen von Kunststoff bis Guss.

Ausbaupaket (Seite 64/65)

Suchen Sie eine möglichst preiswerte Lösung oder hochwertige, selbstreinigende Filtertechnik? Die GRAF Ausbaupakete beinhalten alle im Tank benötigten Komponenten.

Technikpaket (Seite 66)

Von der einfachen Gartenpumpe bis zur vollautomatischen Systemsteuerung. Die Technikpakete enthalten auch das für die Installation benötigte Zubehör.

Erdtank

Carat 2.700–6.500 Liter

PG5

Carat 2.700 Liter Best.-Nr. 370001 € 1.040,- / 1.248,-	Carat 3.750 Liter Best.-Nr. 370002 € 1.425,- / 1.710,-
--------------------------------------------------------------	--------------------------------------------------------------



Carat 4.800 Liter Best.-Nr. 370003 € 1.715,- / 2.058,-	Carat 6.500 Liter Best.-Nr. 370004 € 2.295,- / 2.754,-
--------------------------------------------------------------	--------------------------------------------------------------

Carat Set 13.000 Liter
Set bestehend aus zwei
Carat Erdtanks 6.500 l
Best.-Nr. 370009
€ 4.495,- / 5.394,-

Carat XL 8.500–10.000 Liter

PG5

Carat XL 8.500 Liter Best.-Nr. 370005 € 3.100,- / 3.720,-	Carat XL 10.000 Liter Best.-Nr. 370006 € 3.570,- / 4.284,-
-----------------------------------------------------------------	------------------------------------------------------------------



PG1

Carat XXL 16.000–122.000 Liter



Carat 16.000 Liter Best.-Nr. 380001 € 6.205,- / 7.446,-	Carat 22.000 Liter Best.-Nr. 380000 € 8.510,- / 10.212,-	Carat 26.000 Liter Best.-Nr. 380002 € 10.075,- / 12.090,-
---------------------------------------------------------------	----------------------------------------------------------------	-----------------------------------------------------------------

Carat 32.000 Liter Best.-Nr. 380003 € 12.395,- / 14.874,-	Carat 36.000 Liter Best.-Nr. 380004 € 13.940,- / 16.728,-	Carat 42.000 Liter Best.-Nr. 380005 € 16.275,- / 19.530,-
-----------------------------------------------------------------	-----------------------------------------------------------------	-----------------------------------------------------------------

Carat 46.000 Liter Best.-Nr. 380006 € 17.815,- / 21.378,-	Carat 52.000 Liter Best.-Nr. 380007 € 20.140,- / 24.168,-	Carat 56.000 Liter Best.-Nr. 380008 € 21.695,- / 26.034,-
-----------------------------------------------------------------	-----------------------------------------------------------------	-----------------------------------------------------------------

Carat 62.000 Liter Best.-Nr. 380009 € 24.010,- / 28.812,-	Carat 66.000 Liter Best.-Nr. 380010 € 25.565,- / 30.678,-	Carat 72.000 Liter Best.-Nr. 380011 € 27.890,- / 33.468,-
-----------------------------------------------------------------	-----------------------------------------------------------------	-----------------------------------------------------------------

Carat 76.000 Liter Best.-Nr. 380012 € 29.445,- / 35.334,-	Carat 82.000 Liter Best.-Nr. 380013 € 31.765,- / 38.118,-	Carat 86.000 Liter Best.-Nr. 380014 € 33.320,- / 39.984,-
-----------------------------------------------------------------	-----------------------------------------------------------------	-----------------------------------------------------------------

Carat 92.000 Liter Best.-Nr. 380015 € 35.630,- / 42.756,-	Carat 96.000 Liter Best.-Nr. 380016 € 37.190,- / 44.628,-	Carat 102.000 Liter Best.-Nr. 380017 € 39.520,- / 47.424,-
-----------------------------------------------------------------	-----------------------------------------------------------------	------------------------------------------------------------------

Carat 106.000 Liter Best.-Nr. 380018 € 41.020,- / 49.224,-	Carat 112.000 Liter Best.-Nr. 380019 € 43.510,- / 52.212,-	Carat 116.000 Liter Best.-Nr. 380025 € 44.925,- / 53.910,-
------------------------------------------------------------------	------------------------------------------------------------------	------------------------------------------------------------------

Carat 122.000 Liter
Best.-Nr. 380026
€ 47.260,- / 56.712,-

Tankabdeckung

PG5



Teleskop-Domschacht Mini
Best.-Nr. 371010
€ 235,- / 282,-



Teleskop-Domschacht Maxi
Best.-Nr. 371011
€ 290,- / 348,-



**MIT KUNSTSTOFF
ABDECKUNG**

**Teleskop-Domschacht
600 Pkw, Pkw-befahrbar**
zzgl. 140–440 mm
Erdüberdeckung
Art.-Nr. 371052
€ 550,- / 660,-



Teleskop-Domschacht Guss
Best.-Nr. 371020
€ 550,- / 660,-



Abdeckung und
Ausgleichsring
bauseits zu stellen

Teleskop-Domschacht Lkw
Für handelsübliche Beton-
Guss-Abdeckungen
Best.-Nr. 371021
€ 290,- / 348,-



Zwischenstück
Nutzlänge: 300 mm
Best.-Nr. 371003
€ 240,- / 288,-



Zwischenstück
Nutzlänge: 1000 mm
kürzbar auf 750 / 500 mm
Best.-Nr. 371015
€ 290,- / 348,-

Ausbaupaket

PG5

Carat – Anschluss DN 110



Carat Ausbaupaket 1
Grundausbaupaket
Best.-Nr. 342001
€ 105,- / 126,-



Carat Ausbaupaket 2
Empfohlen für die
Gartennutzung
Best.-Nr. 342002
€ 385,- / 462,-



Carat Ausbaupaket 3
Empfohlen für die Hausnutzung
Best.-Nr. 342005
€ 460,- / 552,-

Carat XL/XXL – Anschluss DN 160

PG5



Carat XL/XXL Ausbaupaket 1
Grundausbaupaket
Best.-Nr. 342040
€ 385,- / 462,-



Carat XL/XXL Ausbaupaket 2
Empfohlen für die Gartennutzung
Best.-Nr. 342041
€ 705,- / 846,-



Carat XL/XXL Ausbaupaket 3
Empfohlen für die Hausnutzung
Best.-Nr. 342042
€ 1.100,- / 1.320,-

Technikpaket

PG5

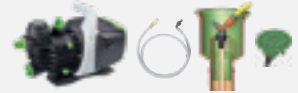

Garten-Jet
Best.-Nr. 342010
€ 435,- / 522,-



Garten-Komfort
Best.-Nr. 342011
€ 700,- / 840,-



Haus Eco-Plus
Best.-Nr. 342014
€ 1.695,- / 2.034,-



Haus Professionell
Best.-Nr. 342016
€ 2.505,- / 3.006,-



Haus Silentio Press
Best.-Nr. 342015
€ 2.855,- / 3.426,-



Regenwasser-Erdtank Carat



Regenwasser-Erdtank Carat
Pkw-/Lkw-befahrbar¹⁾



Q Webcode G1102



Einbauanleitungen
und Maßblätter unter
www.graf.info

Abbildung zeigt 3.750 l Tank mit
Teleskop-Domschacht Maxi, begehbar
(Zubehör, Seite 62)

Technische Daten

PG 5

Inhalt [Liter]	Breite B [mm]	Länge L [mm]	Höhe H [mm]	Höhe H _{ges} [mm]	Höhe Tankdom H _t [mm]	Innen Ø Tankdom [mm]	Gewicht [kg]	Best.-Nr.	Preis [€]
2.700	1565	2080	1400	2010	610	650	120	370001	1.040,- / 1.248,- ³⁾
3.750	1755	2280	1590	2200	610	650	150	370002	1.425,- / 1.710,- ³⁾
4.800	1985	2280	1820	2430	610	650	185	370003	1.715,- / 2.058,- ³⁾
6.500	2190	2390	2100	2710	610	650	220	370004	2.295,- / 2.754,- ³⁾
13.000 ²⁾	Set bestehend aus zwei Carat Erdtanks (Verbindungsrohre bauseits). Maße und Gewichte siehe 6.500 l Tank							370009	4.495,- / 5.394,- ³⁾

Max. Erdüberdeckung:	2000 mm
Befahrbarkeit:	Max. Achslast: 8 t Max. Fahrzeuggewicht: 12 t
Befahrbarkeit in Verbindung mit Lastverteilerplatte:	Max. Fahrzeuggewicht: 60 t
Einbaufenster bei Befahrbarkeit:	800 – 2000 mm
Grundwasserstabilität:	2.700 l, 3.750 l bis Tankschulter; 4.800 l, 6.500 l bis Tankmitte
Einbaufenster bei Grundwassereinbau:	800 – 1800 mm
Anschluss:	5 x DN 110 (DN 160 auf Anfrage)

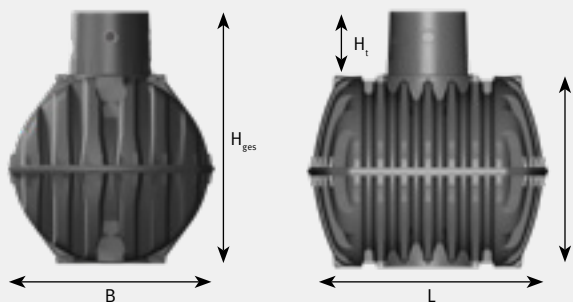

¹⁾ Pkw-befahrbar mit Pkw-befahrbarer Abdeckung
Lkw-befahrbar mit Lkw-befahrbarer Abdeckung

²⁾ Preis ohne Tankabdeckung

³⁾ Achtung: Zwei Tankabdeckungen benötigt

Regenwasser-Erdtank Carat XL Pkw-/Lkw-befahrbar¹⁾



Q Webcode G1103



Einbauanleitungen
und Maßblätter unter
www.graf.info



Größere Anschlussstutzen
auf Anfrage

Abbildung zeigt 10.000 l
Tank mit Pkw-befahrbarem
Teleskop-Domschacht Guss
(Zubehör, Seite 63)

Technische Daten

PG5

Inhalt [Liter]	Breite B [mm]	Länge L [mm]	Höhe H [mm]	Höhe H _{ges} [mm]	Höhe Tankdom H _t [mm]	Innen Ø Tankdom [mm]	Gewicht [kg]	Best.-Nr.	Preis [€]
8.500	2040	3500	2085	2695	610	650	380	370005	3.100,- / 3.720,- ²⁾
10.000	2240	3520	2285	2895	610	650	455	370006	3.570,- / 4.284,- ²⁾

Max. Erdüberdeckung:	2000 mm
Befahrbarkeit:	Max. Achslast: 8 t Max. Fahrzeuggewicht: 12 t
Befahrbarkeit in Verbindung mit Lastverteilerplatte:	Max. Fahrzeuggewicht: 60 t
Einbaufenster bei Befahrbarkeit:	800 – 2000 mm
Grundwasserstabilität:	bis Tankmitte
Einbaufenster bei Grundwassereinbau:	800 – 1800 mm
Anschluss:	5 x DN 160 (Optional bis DN 315)

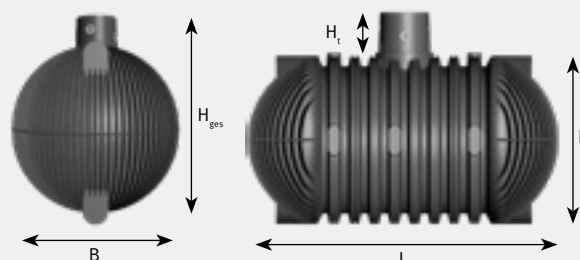

¹⁾ Pkw-befahrbar mit Pkw-befahrbarer Abdeckung
Lkw-befahrbar mit Lkw-befahrbarer Abdeckung

²⁾ Preis ohne Tankabdeckung



Regenwasser-Erdtank Carat XXL



Regenwasser-Erdtank Carat XXL
Pkw-/Lkw-befahrbar¹⁾

Q Webcode G1104



Einbauanleitungen
und Maßblätter unter
www.graf.info



Lkw-befahrbar bis SLW 40
ohne Lastverteilerplatte



Abbildung zeigt 46.000 l Tank
mit Lkw-befahrbarem Teleskop-
Domschacht Lkw (Seite 63)

Technische Daten

PG1

Inhalt [Liter]	Breite B [mm]	Länge L [mm]	Höhe H [mm]	Höhe H _{ges} [mm]	Höhe Tankdom H _t [mm]	Innen Ø Tankdom [mm]	Gewicht [kg]	Best.-Nr.	Preis [€]
16.000	2500	4590	2550	3160	610	650	770	380001	6.205,- / 7.446,- ²⁾
22.000*	2500	6230	2550	3160	610	650	1025	380000	8.510,- / 10.212,- ²⁾
26.000*	2500	7200	2550	3160	610	650	1125	380002	10.075,- / 12.090,- ²⁾
32.000*	2500	8440	2550	3160	610	650	1405	380003	12.395,- / 14.874,- ²⁾
36.000*	2500	9410	2550	3160	610	650	1500	380004	13.940,- / 16.728,- ²⁾
42.000*	2500	10680	2550	3160	610	650	1795	380005	16.275,- / 19.530,- ²⁾
46.000*	2500	11650	2550	3160	610	650	1890	380006	17.815,- / 21.378,- ²⁾
52.000*	2500	12920	2550	3160	610	650	2185	380007	20.140,- / 24.168,- ²⁾
56.000*	2500	13890	2550	3160	610	650	2280	380008	21.695,- / 26.034,- ²⁾
62.000*	2500	15160	2550	3160	610	650	2580	380009	24.010,- / 28.812,- ²⁾
66.000*	2500	16130	2550	3160	610	650	2670	380010	25.565,- / 30.678,- ²⁾
72.000*	2500	17400	2550	3160	610	650	2965	380011	27.890,- / 33.468,- ²⁾
76.000*	2500	18370	2550	3160	610	650	3060	380012	29.445,- / 35.334,- ²⁾
82.000*	2500	19640	2550	3160	610	650	3355	380013	31.765,- / 38.118,- ²⁾
86.000*	2500	20610	2550	3160	610	650	3460	380014	33.320,- / 39.984,- ²⁾
92.000*	2500	21880	2550	3160	610	650	3755	380015	35.630,- / 42.756,- ²⁾
96.000*	2500	22850	2550	3160	610	650	3850	380016	37.190,- / 44.628,- ²⁾
102.000*	2500	24120	2550	3160	610	650	4145	380017	39.520,- / 47.424,- ²⁾
106.000*	2500	25090	2550	3160	610	650	4240	380018	41.020,- / 49.224,- ²⁾
112.000*	2500	26360	2550	3160	610	650	4535	380019	43.510,- / 52.212,- ²⁾
116.000*	2500	27330	2550	3160	610	650	4630	380025	44.925,- / 53.910,- ²⁾
122.000*	2500	28600	2550	3160	610	650	4925	380026	47.260,- / 56.712,- ²⁾

Lieferzeit nach Absprache. Lieferung ab Werk – Versandkosten auf Anfrage.

¹⁾ Pkw-befahrbar mit Pkw-befahrbarer Abdeckung
Lkw-befahrbar mit Lkw-befahrbarer Abdeckung

²⁾ Preis ohne Tankabdeckung

* mit zweitem Tankdom möglich



Abbildung zeigt 42.000 Liter Erdtank Carat XXL

Max. Erdüberdeckung:	1500 mm
Befahrbarkeit:	Max. Achslast: 13,5 t Max. Fahrzeuggewicht: 40 t
Befahrbarkeit in Verbindung mit Lastverteilerplatte:	Max. Fahrzeuggewicht: 60 t
Einbaufenster bei Befahrbarkeit:	800 – 1500 mm bei Pkw 1000 – 1500 mm bei Lkw
Grundwasserstabilität:	bis Tankmitte
Einbaufenster bei Grundwassereinbau:	800 – 1500 mm
Anschluss:	5 x DN 160 (bzw. 10 x DN 160*) (Optional bis DN 315), DN 200 Stutzen am Tankrücken



Größere Anschlussstutzen auf Anfrage

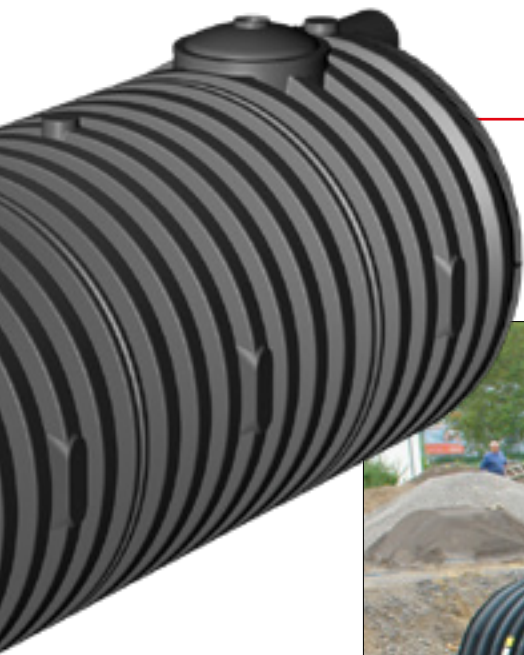
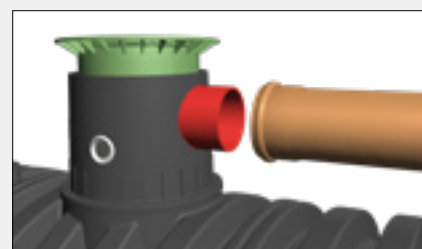
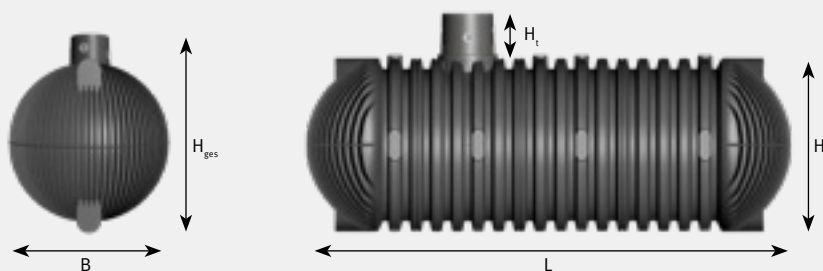

¹⁾ Lkw-befahrbar mit Lkw-befahrbarer Abdeckung in Verbindung mit Lastverteilerplatte

* Optional mit zweitem Tankdom möglich



Wählen Sie Ihre gewünschte Tankabdeckung

Das GRAF Modulsystem

Teleskop-Domschacht Mini mit Kunststoffdeckel, begehbar

Stufenlos einstellbare Erdüberdeckung über Tankrücken, 5° neigbar. Inklusive Kunststoffdeckel (begehbar bis 150 kg) mit Kindersicherung. Die durchdachte Abdeckung für GRAF Erdtanks. Ideal für die Gartennutzung.

Farbe: rasengrün

PG 5

Erdüberdeckung [mm]		Innen Ø	Außen Ø	Höhe	Gewicht	Best.-	Preis
Carat	Carat XL/XXL	[mm]	[mm]	[mm]	[kg]	Nr.	[€]
750 – 950	750 – 950	600	780	360	9	371010	235,- / 282,-



Teleskop-Domschacht Maxi mit Kunststoffdeckel, begehbar

Stufenlos einstellbare Erdüberdeckung über Tankrücken, 5° neigbar. Inklusive Kunststoffdeckel (begehbar bis 150 kg) mit Kindersicherung. Die robuste Abdeckung für GRAF Erdtanks. Ideal für die Hausnutzung.

Farbe: rasengrün

PG 5

Erdüberdeckung [mm]		Innen Ø	Außen Ø	Höhe	Gewicht	Best.-	Preis
Carat	Carat XL/XXL	[mm]	[mm]	[mm]	[kg]	Nr.	[€]
750 – 1050	750 – 1050	600	850	476	15	371011	290,- / 348,-



Zwischenstück

Mit dem Zwischenstück kann die Erdüberdeckung um 300 bzw. um 1000 mm erhöht werden - Länge kürzbar auf 750 / 500 mm.

PG 5

Erdüberdeckung [mm]		Ø	Höhe	Gewicht	Best.-	Preis
Platin	Carat	[mm]	[mm]	[kg]	Nr.	[€]
+300	+300	680	400	6	371003	240,- / 288,-
	+1000	680	1100	19,5	371015	290,- / 348,-



Wasseranschlussbox Intern

Zur bequemen Entnahme des Regenwassers im Garten. Zapfen Sie Wasser direkt aus dem Tank. Einfach nachrüstbar bei Teleskop-Domschacht Mini oder Maxi, inkl. Ventil für handelsübliche Schlauchkupplung, Schlauchanschluss 25 mm (1").

PG 1

Best.-Nr. 375119

€ 70,- / 84,-



Bündige Anpassung an die Geländeoberkante.

Teleskop-Domschacht 600 Pkw mit Kunststoffabdeckung

Pkw-befahrbar – mit kindersicherer über Tankrücken, 5° neigbar.
Kunststoffabdeckung Klasse B max. 3,5 t, Farbe: schwarz
stufenlos einstellbare Erdüberdeckung

Erdüberdeckung Carat [mm]	Erdüberdeckung Carat XL/XXL [mm]	Innen Ø [mm]	Außen Ø [mm]	Höhe [mm]	Gewicht [kg]	Art.-Nr.	Preis [€]
750 – 1050	750 – 1050	600	850	476	22	371052	550,- / 660,-



- Korrosionsfreie, kindersichere Kunststoffabdeckung
- Leichter Zugang zum Tank dank geringem Gewicht (11 kg)
- Erdüberdeckung stufenlos einstellbar



Ausbeihilfe



Für Teleskop-Domschacht 600 Pkw zur Ver-/Entriegelung und ergonomischen Entnahme des Pkw-befahrbaren Kunststoffdeckels

Art.-Nr. 371071 € 55,- / 66,-

Teleskop-Domschacht 600 Pkw mit Gussabdeckung

Pkw-befahrbar – mit kindersicherer über Tankrücken, 5° neigbar.
Gussabdeckung Klasse B max. 3,5 t, Farbe: schwarz
stufenlos einstellbare Erdüberdeckung

Erdüberdeckung Carat [mm]	Erdüberdeckung Carat XL/XXL [mm]	Innen Ø [mm]	Außen Ø [mm]	Höhe [mm]	Gewicht [kg]	Art.-Nr.	Preis [€]
750 – 1050	750 – 1050	600	850	476	55	371020	550,- / 660,-



Teleskop-Domschacht 600 Universal Pkw / Lkw

Pkw- und Lkw-befahrbar – für handelsübliche Betonringe/Abdeckungen (bauseits). Stufenlos einstellbare Erdüberdeckung über Tankrücken, 5° neigbar. Ideal für asphaltierte Flächen.

Erdüberdeckung Carat [mm]	Erdüberdeckung Carat XL/XXL [mm]	Innen Ø [mm]	Außen Ø [mm]	Höhe [mm]	Gewicht [kg]	Art.-Nr.	Preis [€]
750 – 1050	750 – 1050	600	855	460	11	371021	290,- / 348,-





Erdtank Carat – Anschluss DN 110

Carat Ausbaupaket 1

Zur Kombination mit externem Filter

Mit dem Ausbaupaket 1 ist der Basistank Carat (mit externem Filter) auch für die Hausnutzung (WC und Waschmaschine) verwendbar.

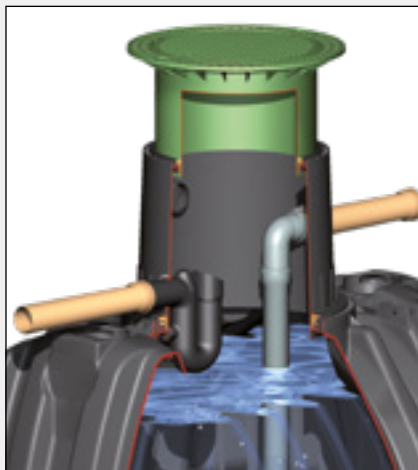

Lieferumfang:

- Beruhigter Zulauftopf
- Überlaufsiphon
- Kleintierschutz

Best.-Nr. 342001 PG5
€ 105,- / 126,-

Carat Ausbaupaket 2

Garten- und Hausnutzung – 100 % Wasserausbeute

Im Basistank Carat integrierbarer Universal-Filter 3 mit 100 % Wasserausbeute. Das Ausbaupaket 2 ist ideal, wenn eine Wasserausbeute von 100 % erreicht werden soll, oder der Überlauf des Tanks nicht an den Kanal, sondern an eine Versickerung angeschlossen wird.

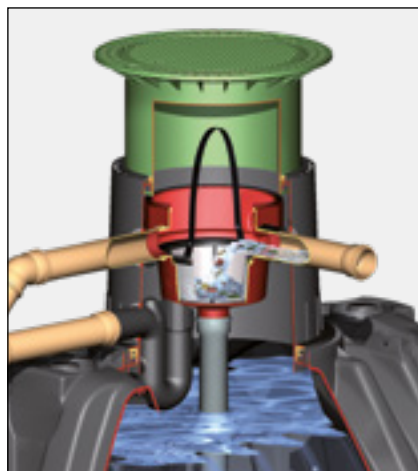

Lieferumfang:

- Universal-Filter 3 Intern
- Beruhigter Zulauftopf
- Überlaufsiphon
- Kleintierschutz
- Schnellmontage-Manschette Spannfix (patentiert)
- Maximal 350 m² Dachfläche

Best.-Nr. 342002 PG5
€ 385,- / 462,-

Carat Ausbaupaket 3

Garten- und Hausnutzung – die selbstreinigende Variante

Im Basistank Carat integrierbarer Optimax-Pro Filter (selbstreinigend). Die komfortable Lösung mit minimalem Wartungsaufwand durch selbstreinigenden Filter mit über 95 % Wasserausbeute. Optional auch mit der Reinigungseinheit Intern ausrüstbar. Tank- bzw. Filterüberlauf werden bei diesem Ausbaupaket an das Kanalnetz angeschlossen.

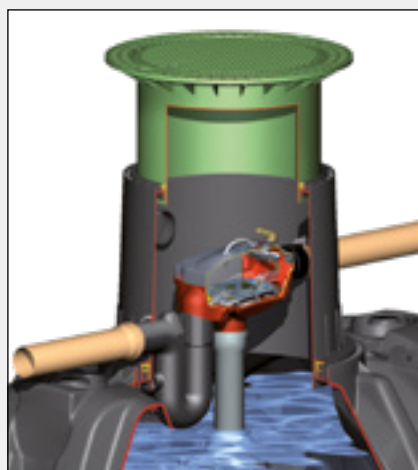

Lieferumfang:

- Optimax-Pro Filter Intern (patentiert)
- Beruhigter Zulauftopf
- Überlaufsiphon – geschlossenes System verhindert das Eindringen von Kleintieren in den Tank
- Schnellmontage-Manschette Spannfix (patentiert)
- Maximal 350 m² Dachfläche

Best.-Nr. 342005 PG5
€ 460,- / 552,-

Reinigungseinheit Intern

Anschluss 19 mm (3/4"), Lieferung ohne Schlauch

Best.-Nr. 340040 PG1
€ 80,- / 96,-



Erdtank Carat XL / XXL – Anschluss DN 160

Carat XL Ausbaupaket 1

Zur Kombination mit externem Filter

Mit dem Ausbaupaket 1 ist der Basistank Carat XL (mit externem Filter) auch für die Hausnutzung (WC und Waschmaschine) verwendbar.



Lieferumfang:

- Beruhigter Zulauftopf
- Überlaufsiphon
- Kleintierschutz

DN 160 PG5
 Best.-Nr. 342040 € 385,- / 462,-

Carat XL Ausbaupaket 2

Garten- und Hausnutzung – 100 % Wasserausbeute

Im Basistank Carat XL integrierbarer Universal-Filter 3 XL mit 100 % Wasserausbeute. Das Ausbaupaket 2 ist ideal, wenn eine Wasserausbeute von 100 % erreicht werden soll, oder der Überlauf des Tanks nicht an den Kanal, sondern an eine Versickerung angeschlossen wird.

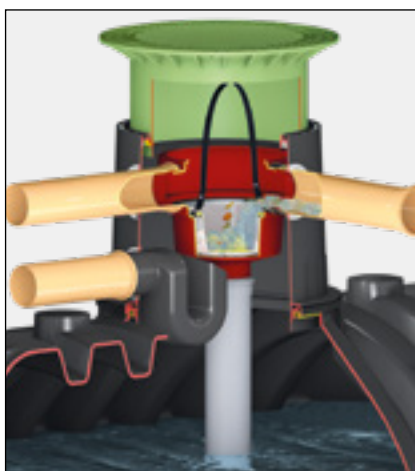

Lieferumfang:

- Universal-Filter 3 XL Intern
- Beruhigter Zulauftopf
- Überlaufsiphon
- Kleintierschutz
- Schnellmontage-Manschette Spannfix (patentiert)

DN 160 PG5
 Best.-Nr. 342041 € 705,- / 846,-

» Bis zu maximal 500 m² Dachfläche anschließbar

Carat XL Ausbaupaket 3

Garten- und Hausnutzung – die selbstreinigende Variante

Im Basistank Carat XL integrierbarer Optimax-Pro Filter XL (selbstreinigend). Die komfortable Lösung mit minimalem Wartungsaufwand durch selbstreinigenden Filter mit über 95 % Wasserausbeute. Optional auch mit der Reinigungseinheit XL Intern ausrüstbar. Tank- bzw. Filterüberlauf werden bei diesem Ausbaupaket an das Kanalnetz angeschlossen.

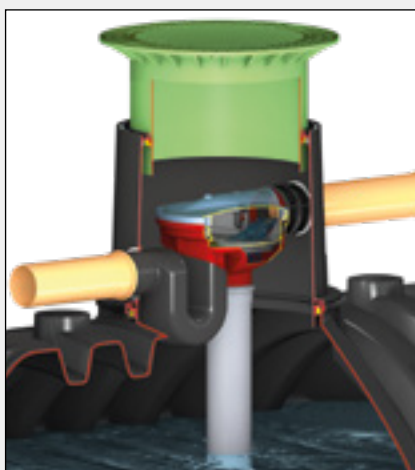

Lieferumfang:

- Optimax-Pro Filter XL Intern (patentiert)
- Beruhigter Zulauftopf
- Überlaufsiphon – geschlossenes System verhindert das Eindringen von Kleintieren in den Tank
- Schnellmontage-Manschette Spannfix (patentiert)

DN 160 PG5
 Best.-Nr. 342042 € 1.100,- / 1.320,-

» Bis zu maximal 750 m² Dachfläche anschließbar

Reinigungseinheit XL Intern

Anschluss 19 mm (3/4"), Lieferung ohne Schlauch PG1
 Best.-Nr. 340117 € 80,- / 96,-



Wählen Sie Ihr gewünschtes Technikpaket

Technikpaket Garten-Jet

Die preiswerte Komplettlösung.



- Gartenpumpe Jet 700 (Seite 88)
- Pumpenanschlusssset mit 1 m PVC-Schlauch
- Wasseranschlussbox Intern und Extern (vorbereitet für handelsübliche Schlauchkupplung) (Seite 93)
- Ansaugset mit 12,5 m Saugschlauch 25 mm (1")

Best.-Nr. 342010 **€ 435,- / 522,-** ^{PG5}

Technikpaket Garten-Komfort

Hoher Bedienungskomfort durch automatische Pumpensteuerung.

BESTSELLER

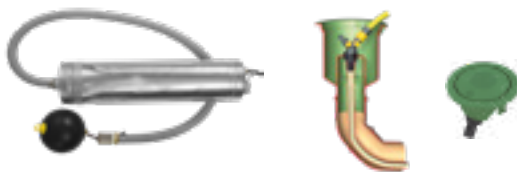

- Automatik-Tauchpumpe Integra INOX (Seite 89)
- Wasseranschlussbox Intern und Extern (vorbereitet für handelsübliche Schlauchkupplung) (Seite 93)
- Schwimmende Ansaugarmatur mit Feinfilter und Schlauch
- 10 m Druckschlauch 25 mm (1") (ohne Abb.)

Best.-Nr. 342011 **€ 700,- / 840,-** ^{PG5}

Technikpaket Haus Eco-Plus

Die preiswerte Komplettlösung für die hausinterne Trinkwassernachspeisung.

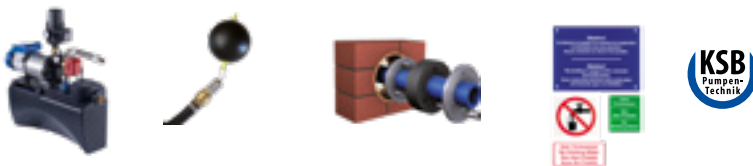

- Aqua-Center Basic inkl. Hauswasserautomat KSB-Superinox 15/4 (Seite 84)
- Schwimmende Ansaugarmatur mit Feinfilter und Schlauch
- Mauerdurchführung DN 110
- Beschriftungsset
- PE-Saugrohr 25 mm (1"), Länge 12 m (ohne Abb.)
- V2A Switch Control (ohne Abb.)

Best.-Nr. 342014 **€ 1.695,- / 2.034,-** ^{PG5}

Technikpaket Haus Professionell

Hausinterne Trinkwassernachspeisung mit modernster Modultechnik und Microprozessorsteuerung, sowie digitaler Füllstandsanzeige.

PROFI LÖSUNG



- Trinkwasser-Nachspeisemodul Aqua-Center-Silentio inkl. Hauswasserautomat KSB-Superinox 15/4 (Seite 85)
- Schwimmende Ansaugarmatur mit Feinfilter und Schlauch
- Filter-Reinigungseinheit Intern (ohne Abb.)
- Filter-Reinigungsautomatik (ohne Abb.)
- Rückspülfeinfilter
- Mauerdurchführung DN 160
- Beschriftungsset
- PE-Saugrohr 25 mm (1"), Länge 12 m (ohne Abb.)

Best.-Nr. 342016 **€ 2.505,- / 3.006,-** ^{PG5}

Technikpaket Haus Silentio Press

Hausinterne Trinkwassernachspeisung mit Tauchpumpe. Ideal bei großen Entfernungen (≥15 m) zwischen Tank und Hauswasserautomat.



- Trinkwasser-Nachspeisemodul Aqua-Center-Silentio Press inkl. KSB-Hauswasserautomat und Tauchpumpe 300 A (Seite 86)
- Filter- Reinigungseinheit Intern (ohne Abb.)
- Filter-Reinigungsautomatik (ohne Abb.)
- Rückspülfeinfilter
- Mauerdurchführung DN 160
- Beschriftungsset
- 25 m Spezial Saug- und Druckschlauch 25 mm (1") (ohne Abb.)

Best.-Nr. 342015 **€ 2.855,- / 3.426,-** ^{PG5}



Der optimale Filter für jede Anwendung

- | | |
|-------------------------------------------------|-----------|
| › Interne Filter für den Einbau im Tank | Seite 70 |
| › Externe Filter im robusten Kunststoff-Schacht | Seite 74 |
| › Regenwasserbehandlung | Seite 102 |

Der optimale Filter für jede Anwendung

Interne Filter

Für den Einbau im Tank



	Universal-Filter 3	Universal-Filter 3 XL	Minimax-Pro Filter	Optimax-Pro Filter	Optimax-Pro XL Filter
Einbauort	Tankdom Carat	Tankdom Carat	Tankdom Carat / Platin	Tankdom Carat	Tankdom Carat
Geeignet für Versickerung	•	•	–	–	–
Wartungsarm, da selbstreinigend	–	–	•	•	•
Optionale Filter Reinigungseinheit	–	–	•	•	•
Max. empfohlene Dachfläche	350 m ²	500 m ²	350 m ²	350 m ²	750 m ²
Material Filtereinsatz	Kunststoff	Kunststoff	Edelstahl	Edelstahl	Edelstahl
Maschenweite	0,35 mm	0,35 mm	0,35 mm	0,35 mm	0,35 mm
Wasserausbeute bei normalem Regen	100 %	100 %	99 %	99 %	99 %
bei Starkregen	100 %	100 %	über 95 %	über 95 %	über 95 %
Volumen Filterkorb	17 l	17 l	–	–	–
Abmessungen					
Höhendifferenz zwischen Zu- und Ablauf	275 mm	275 mm	10/80 mm	165 mm	165 mm
Länge über Anschluss	570 mm	535 mm	500 mm	480 mm	515 mm
Durchmesser	570 mm	535 mm	270 mm	260 mm	475 mm
Höhe	485 mm	485 mm	365 mm	320 mm	430 mm
Anschluss	DN 110	DN 160	DN 110	DN 110	DN 160
Gewicht	4,3 kg	4,6 kg	3,6 kg	3,7 kg	4,8 kg
Katalogseite	Seite 70	Seite 70	Seite 71	Seite 72	Seite 73

Externe Filter

Im robusten Kunststoff-Schacht



	Universal-Filter 3 Extern	Universal-Gewerbe-Filter 3 Extern	Drainstar-Filter Extern	Drainstar-Filter XL Extern	Optimax-Filter Extern
Einbauort	Erdreich	Erdreich	Erdreich	Erdreich	Erdreich
Geeignet für Versickerung	•	•	•	•	–
Belastbarkeit					
begehbar	•	•	•	•	•
Pkw-befahrbar	•	•	•	•	•
Wartungsarm, da selbstreinigend	–	–	–	–	•
Optionale Filter Reinigungseinheit	–	–	–	–	•
Max. empfohlene Dachfläche	350 – 500 m ²	750 – 1200 m ²	350 – 500 m ²	1200 – 2000 m ²	350 – 750 m ²
Material Filtereinsatz	Kunststoff	Edelstahl	Kunststoff	Edelstahl	Edelstahl
Maschenweite	0,35 mm	0,75 mm	0,35 mm	0,75 mm	0,35 mm
Wasserausbeute bei normalem Regen	100 %	100 %	100 %	99 %	99 %
bei Starkregen	100 %	100 %	100 %	über 95 %	über 95 %
Volumen Filterkorb	15 l	25 l	15 l	25 l	–
Abmessungen					
Höhendifferenz zwischen Zu- und Ablauf	270 mm	230 mm	–	–	200 mm
Länge über Anschluss	760 mm	1140 mm	910 mm	1500 mm	860 mm
Durchmesser	550 mm	850 mm	550 mm	850 mm	550 mm
Höhe	600 – 1050 mm	705 – 1270 mm	600 – 1050 mm	780 – 1330 mm	580 – 1050 mm
Anschluss	DN 110 / DN 160	DN 160 / DN 200	DN 110 / DN 160	DN 200 / DN 250	DN 110 / DN 160
Gewicht					
begehbare Version	11 kg	37 kg	11 kg	62 kg	14 kg
Pkw-befahrbare Version	37 kg	77 kg	35 kg	101 kg	40 kg
Lkw-befahrbare Version	–	36 kg	–	57 kg	–
Katalogseite	Seite 74	Seite 74	Seite 75	Seite 75	Seite 76

Regenwasser- behandlung

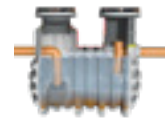

	EcoLoop Saphir	M 153 Carat	M 153 Diamant
Einbauort	Erdreich	Erdreich	Erdreich
Geeignet für Versickerung	•	•	•
Wartungsarm, da selbstreinigend	–	–	–
Optionale Filter Reinigungseinheit	–	–	–
Max. empfohlene Dachfläche	*	*	*
Material Filtereinsatz	–	–	–
Maschenweite	–	–	–
Wasserausbeute bei normalem Regen	–	–	–
bei Starkregen	–	–	–
Volumen Filterkorb	–	–	–
Abmessungen			
Höhendifferenz zwischen Zu- und Ablauf	**	**	5 mm
Länge über Anschluss	***	***	2480 mm
Durchmesser	***	***	–
Höhe	***	***	1400 mm bis Tankschulter
Anschluss	DN 110/DN 160	DN 110/DN 160	DN 200
Gewicht	***	***	250 kg
Katalogseite	Seite 114	Seite 116	Seite 117

Externe Filter

Im robusten Kunststoff-Schacht



	Optimax-Gewerbe-filter Extern	Minimax-Filter Extern	Absetz-filterschacht	Sicker-Filter-schacht	Optimax XXL
Einbauort	Erdreich	Erdreich	Erdreich	Erdreich	Schacht
Geeignet für Versickerung	–	–	•	•	–
Belastbarkeit					
begehrbar	•	•	•	•	•
Pkw-befahrbar	•	•	•	•	•
Wartungsarm, da selbstreinigend	•	•	–	–	•
Optionale Filter Reinigungseinheit	•	•	–	–	•
Max. empfohlene Dachfläche	750 – 1500 m ²	350 m ²	1000 m ²	350 – 500 m ²	3000 – 6000 m ²
Material Filtereinsatz	Edelstahl	Edelstahl	Kunststoff	Edelstahl/Kunststoff	Edelstahl
Maschenweite	0,35 mm	0,5 mm	0,35 mm	< 0,5 mm/0,35 mm	0,35 mm
Wasserausbeute bei normalem Regen	99 %	99 %	100 %	100 %	über 95 %
bei Starkregen	über 95 %	über 95 %	100 %	100 %	95 %
Volumen Filterkorb	–	–	17 l	20 l	–
Abmessungen					
Höhendifferenz zwischen Zu- und Ablauf	225 mm	100 mm	250 mm	–	120 mm
Länge über Anschluss	1180 mm	510 mm	710 mm	760 mm	1125 mm
Durchmesser	850 mm	550 mm	850 mm	550 mm	675 mm
Höhe	730 – 1320 mm	485 – 955 mm	1000 – 1500 mm	600 – 1050 mm	770 mm
Anschluss	DN160/DN 200	DN110	DN 160	DN 110/DN 160	DN 315/DN 400
Gewicht					
begehrbare Version	37 kg	11 kg	35 kg	46 kg	75 kg
Pkw-befahrbare Version	77 kg	37 kg	90 kg	46 kg	75 kg
Lkw-befahrbare Version	35 kg	–	–	–	75 kg
Katalogseite	Seite 76	Seite 77	Seite 77	Seite 78	Seite 79

* Abhängig von Tank- und Anschlussauswahl sowie Einordnung des Anlagentyps gemäß DWA-M153

** Abhängig von Tank- und Anschlussauswahl

*** Abhängig von Tankauswahl

Universal-Filter 3 Intern/XL

Interne Filtertechnik, 100 % Wasserausbeute

**FÜR DACHFLÄCHEN
BIS ZU 500 m²**

PG1



Vorteile

- 100 % Wasserausbeute, dadurch ideal für kleinere Dachflächen
- Siebeinsatz Maschenweite 0,35 mm
- Platzsparende Filtertechnik im Tank integriert
- Filtergehäuse zur Tankrevision ohne Werkzeug entnehmbar
- Bestens geeignet bei nachgeschalteter Versickerung
- Geringer Höhenverlust (275 mm) zwischen Zu- und Ablauf
- Max. 350 m² Dachfläche bei Anschluss DN 110 und 500 m² bei DN 160
- Anschluss DN 110 / DN 160
- Notüberlauf optional vorhanden



Abbildung zeigt Universal-Filter 3 Intern DN 110

Anschlussmaße Tankdom

Für Universal-Filter 3 Intern/XL Intern im Carat/Carat XL/XXL und Platin XL/XXL

	Teleskop-Domschacht	Zulauf	Tanküberlauf	Notüberlauf
Mini	Anschluss DN 110	445 – 645 mm	725 – 925 mm	445 – 645 mm
	Anschluss DN 160	450 – 650 mm	725 – 925 mm	450 – 650 mm
Maxi	Anschluss DN 110	445 – 745 mm	725 – 1025 mm	445 – 745 mm
	Anschluss DN 160	450 – 750 mm	725 – 1025 mm	450 – 750 mm
Guss	Anschluss DN 110	495 – 745 mm	725 – 1025 mm	495 – 745 mm
	Anschluss DN 160	500 – 750 mm	725 – 1025 mm	500 – 750 mm

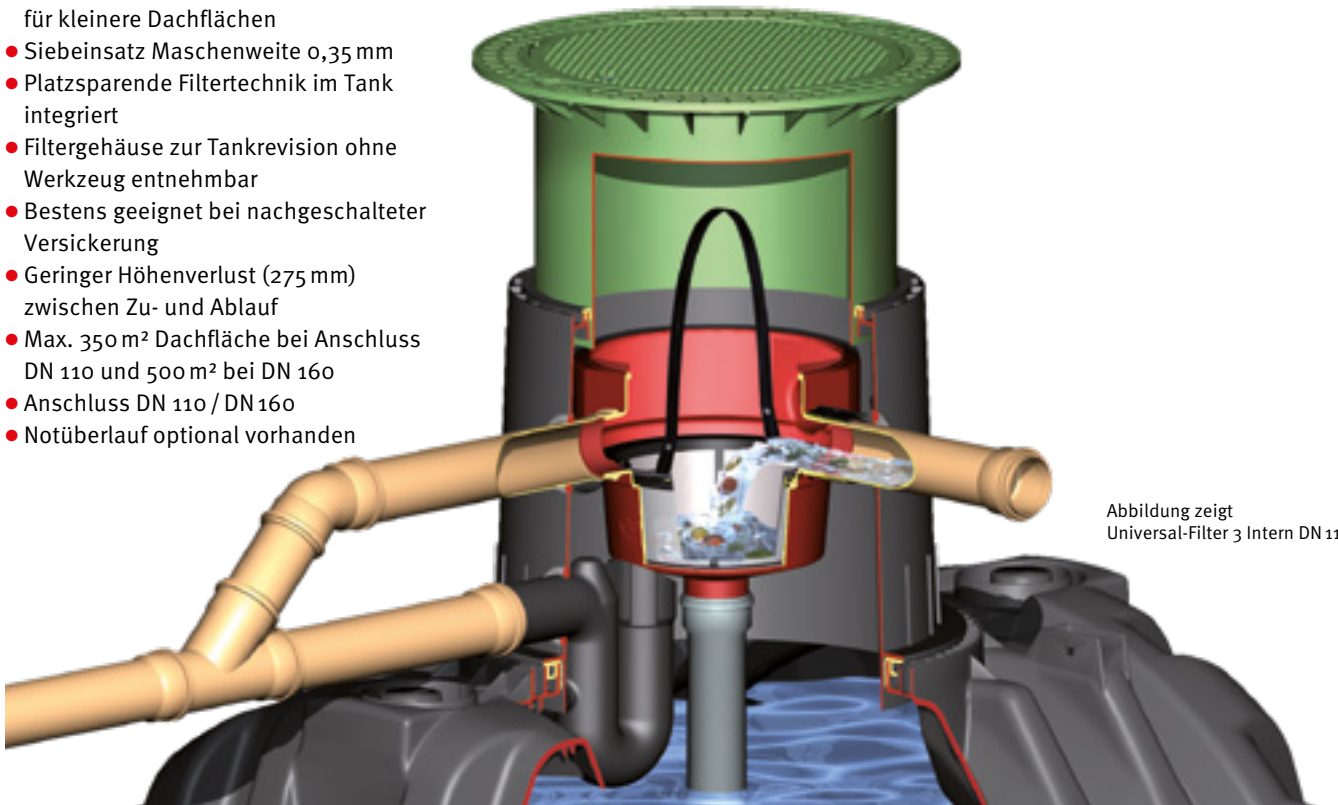
Alle Maße Rohrsohle bis Geländeoberkante

Universal-Filter 3 Intern

DN 110

Best.-Nr. 340022 € 290,- / 348,-

Universal-Filter 3 XL Intern

DN 160

Best.-Nr. 340107 € 320,- / 384,-

[Webcode G2101](#)

Zubehör

Schnellmontage-Manschette Spannfix

Patentiert (Seite 95)

DN 110

Best.-Nr. 295909 € 35,- / 42,-

DN 160

Best.-Nr. 340546 € 45,- / 54,-

Ersatz-Filterkorb

Filterkorb mit praktischer Aushebevorrichtung

Best.-Nr. 340056 € 100,- / 120,-



Minimax-Pro Filter, selbstreinigend

Minimaler Höhenverlust bei maximaler Wasserausbeute!



PG 1



Vorteile

- Über 95 % Wasserausbeute
- Selbstreinigender Edelstahl-Filtereinsatz mit Maschenweite 0,35 mm
- Platzsparende Filtertechnik im Tank integriert
- Filtergehäuse zur Tankrevision ohne Werkzeug entnehmbar
- Transparenter Deckel erleichtert die Überprüfung der Filterfläche
- Maximal 350 m² Dachfläche
- Anschluss DN 110
- Optional mit Reinigungseinheit Intern
- Nur 10 mm Höhenversatz zwischen Zu- und Ablauf (Optional mit gebogenem Abgang – 80 mm Höhenversatz)

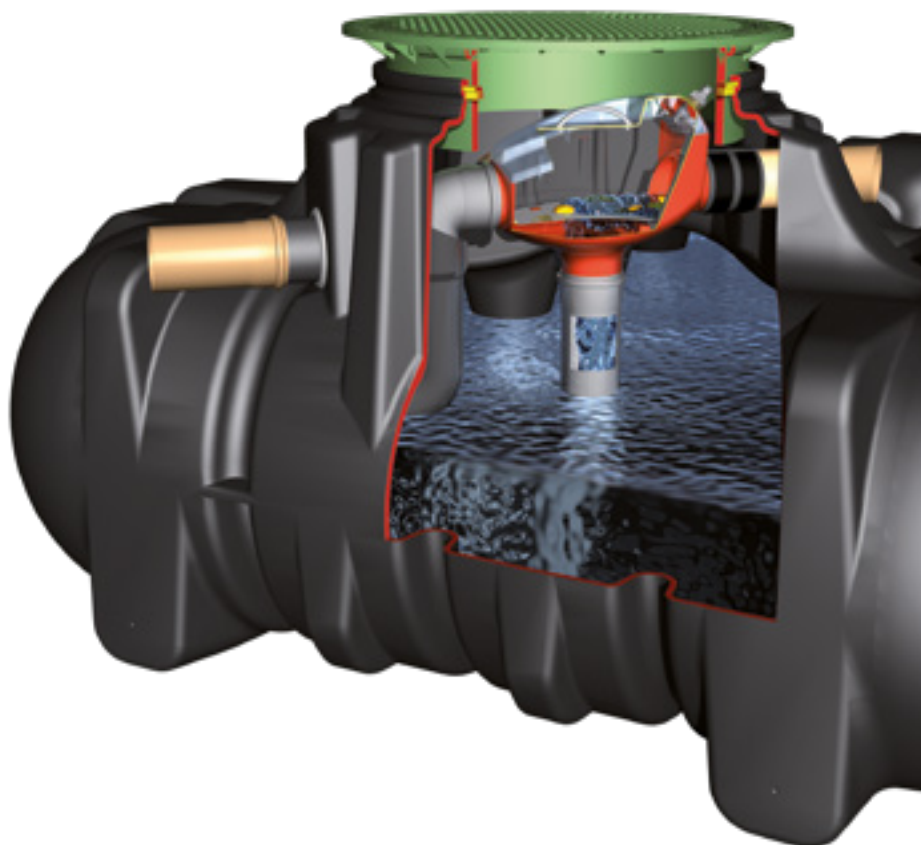

90° HT- Rohr-Bogen zum Anschluss an einen internen Siphon ist im Lieferumfang enthalten.

Anschlussmaße Tankdom

Für Minimax-Pro Filter Intern (patentiert) im Flachtank Platin

Teleskop-Domschacht		Zulauf	Tanküberlauf
Mini	Anschluss DN 110	385 – 585 mm	465 – 665 mm
Maxi	Anschluss DN 110	385 – 685 mm	465 – 765 mm
Guss	Anschluss DN 110	630 – 685 mm	710 – 765 mm

Alle Maße Rohrsohle bis Geländeoberkante

Minimax-Pro Filter Intern (patentiert)

Nur 10 mm Höhenversatz zwischen Zu- und Ablauf Schmutzwasser

Best.-Nr. 340093 € 365,- / 438,-

[Webcode G2105](#)

Zubehör

Reinigungseinheit Intern

Extrem kräftiger Wasserstrahl zur Reinigung des Filtersiebes, dadurch weniger Wartungsintervalle. Automatische Steuerung durch Aqua-Center Silentio (Seite 85) möglich; Anschluss 19 mm (3/4"), Lieferung ohne Schlauch

Best.-Nr. 340040 € 80,- / 96,-

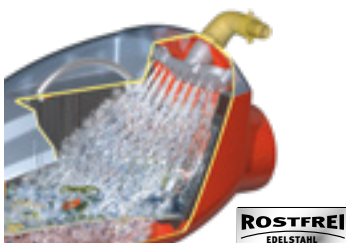

Entnahmegriff Plus

Zur bequemen Filterentnahme; Länge: 505 mm

Best.-Nr. 330220 € 45,- / 54,-



Schnellmontage-Manschette Spannfix

Patentiert (Seite 95)

DN 110

Best.-Nr. 340502 € 35,- / 42,-

Optimax-Pro Filter, selbstreinigend

Optimale Reinigungsleistung bei maximaler Wasserausbeute!

PG 1



Vorteile

- Über 95 % Wasserausbeute
- Wartungsarmer, selbstreinigender Filtereinsatz, Maschenweite 0,35 mm
- Platzsparende Filtertechnik im Tank integriert
- Filtergehäuse zur Tankrevision ohne Werkzeug entnehmbar
- Transparenter Deckel erleichtert die Überprüfung der Filterfläche
- Max. 350 m² Dachfläche
- Anschluss DN 110
- Optional mit Reinigungseinheit Intern
- Nur 165 mm Höhenversatz zwischen Zu- und Ablauf

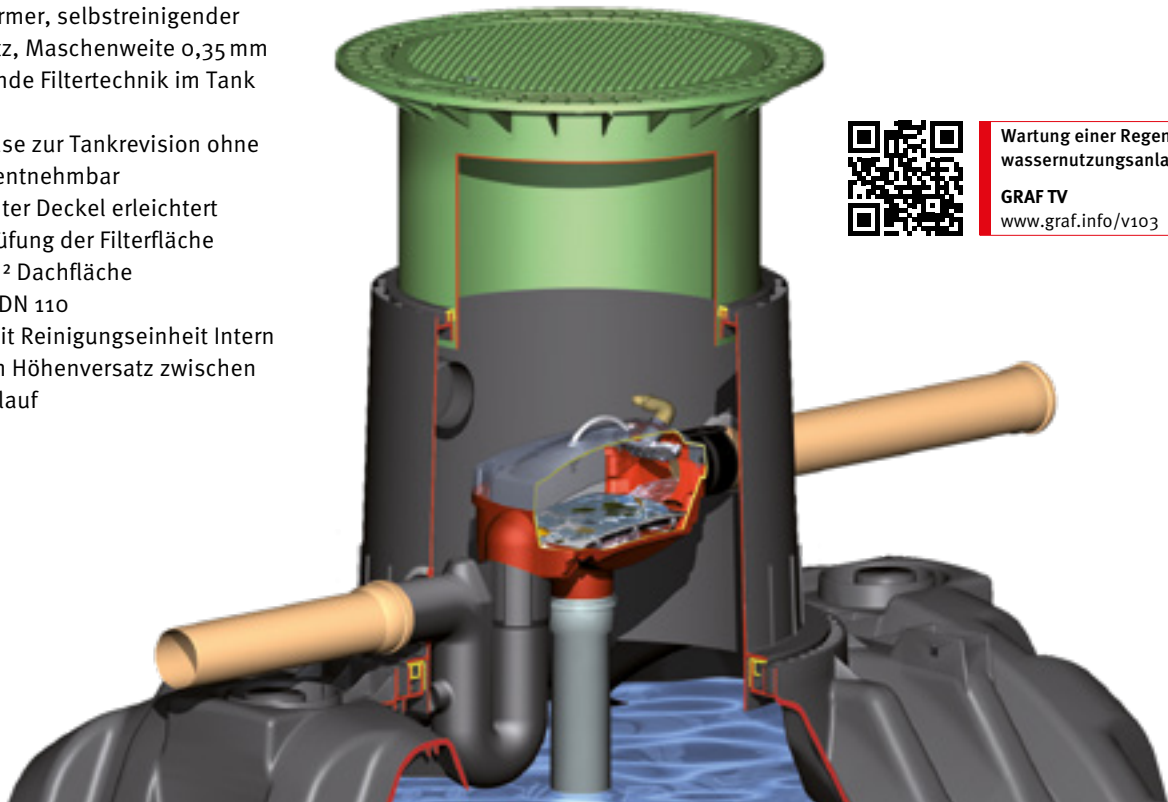

Wartung einer Regenwasser-nutzungsanlage
GRAF TV
www.graf.info/v103

Anschlussmaße Tankdom

Für Optimax-Pro Filter Intern (patentiert) im Erdtank Carat

Teleskop-Domschacht		Zulauf	Tanküberlauf
Mini	Anschluss DN 110	555 – 755 mm	725 – 925 mm
Maxi	Anschluss DN 110	555 – 855 mm	725 – 1025 mm
Guss	Anschluss DN 110	605 – 725 mm	725 – 1025 mm

Alle Maße Rohrsohle bis Geländeoberkante

Optimax-Pro Filter Intern (patentiert)

DN 110

Best.-Nr. 340037 € 360,- / 432,-

[Webcode G2102](#)

Zubehör

Reinigungseinheit Intern

Extrem kräftiger Wasserstrahl zur Reinigung des Filtersiebes, dadurch weniger Wartungsintervalle. Automatische Steuerung durch Aqua-Center Silentio (Seite 85) möglich; Anschluss 19 mm (3/4"), Lieferung ohne Schlauch

Best.-Nr. 340040 € 80,- / 96,-



Entnahmegriff Plus

Zur bequemen Filterentnahme; Länge: 505 mm

Best.-Nr. 330220 € 45,- / 54,-



Schnellmontage-Manschette Spannfix

Patentiert (Seite 93)
 DN 110

Best.-Nr. 340502 € 35,- / 42,-

Optimax-Pro XL Filter, selbstreinigend



Optimale Reinigungsleistung bei maximaler Wasserausbeute!

PG 1



Vorteile

- Über 95 % Wasserausbeute
- Kein externer Vorfilter notwendig daher keine zusätzliche Abdeckung sichtbar
- Hoher Wirkungsgrad auch bei Starkniederschlägen
- Zusammenfassung mehrerer Dachflächen möglich
- Wartungsarmer, selbstreinigender Filtereinsatz, Maschenweite 0,35 mm
- Platzsparende Filtertechnik im Tank integriert
- Filtergehäuse zur Tankrevision ohne Werkzeug entnehmbar
- Transparenter Deckel erleichtert die Überprüfung der Filterfläche
- Max. 750 m² Dachfläche
- Anschluss DN 160
- Optional mit Reinigungseinheit XL Intern
- Nur 165 mm Höhenversatz zwischen Zu- und Ablauf

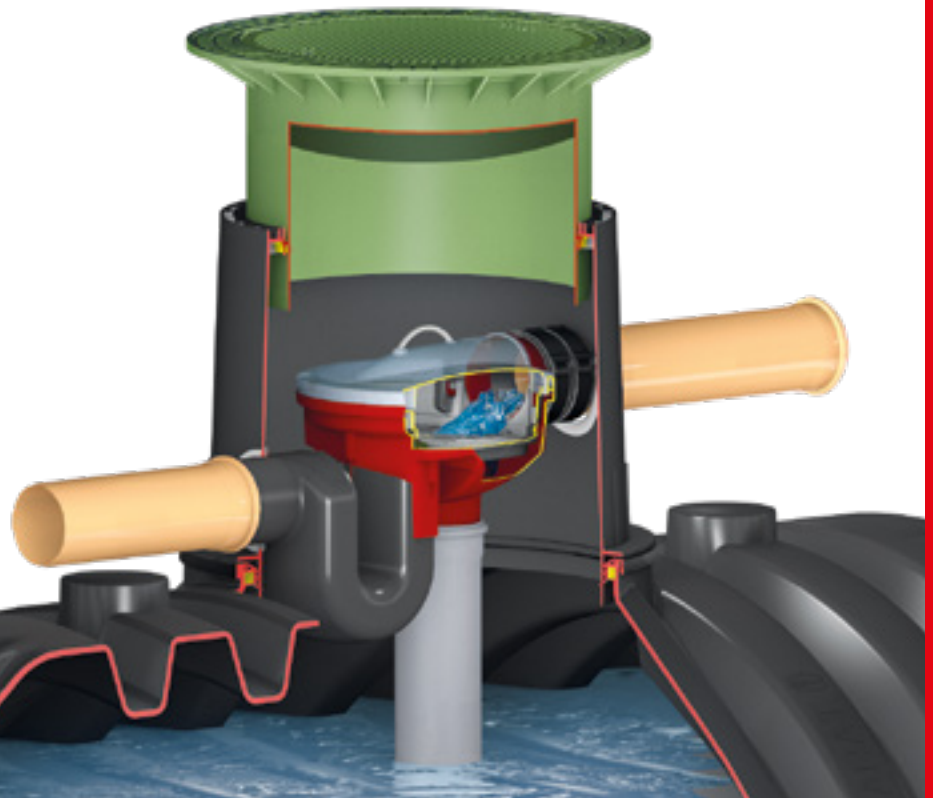

Anschlussmaße Tankdom

Für Optimax-Pro XL Filter Intern im Carat/Carat XL/XXL und Platin XL/XXL

Teleskop-Domschacht		Zulauf	Tanküberlauf
Mini	Anschluss DN 160	560 – 760 mm	725 – 925 mm
Maxi	Anschluss DN 160	560 – 860 mm	725 – 1025 mm
Guss	Anschluss DN 160	610 – 860 mm	725 – 1025 mm

Alle Maße Rohrsohle bis Geländeoberkante

Optimax-Pro XL Filter Intern (patentiert)

DN 160

Best.-Nr. 340108 € 765,- / 918,-

[Webcode G2103](#)

Zubehör

Reinigungseinheit XL Intern

Extrem kräftiger Wasserstrahl zur Reinigung des Filtersiebes, dadurch weniger Wartungsintervalle. Automatische Steuerung durch Aqua-Center Silentio (Seite 85) möglich; Anschluss 19 mm (¾"), Lieferung ohne Schlauch

Best.-Nr. 340117 € 80,- / 96,-



Entnahmegriff Plus

Zur bequemen Filterentnahme; Länge: 505 mm

Best.-Nr. 330220 € 45,- / 54,-



Schnellmontage-Manschette Spannfix

Patentiert (Seite 95)

DN 160

Best.-Nr. 340546 € 45,- / 54,-

Universal-Filter 3 und Universal-Gewerbefilter 3

Externe Filter im robusten Kunststoffschacht

PG 1

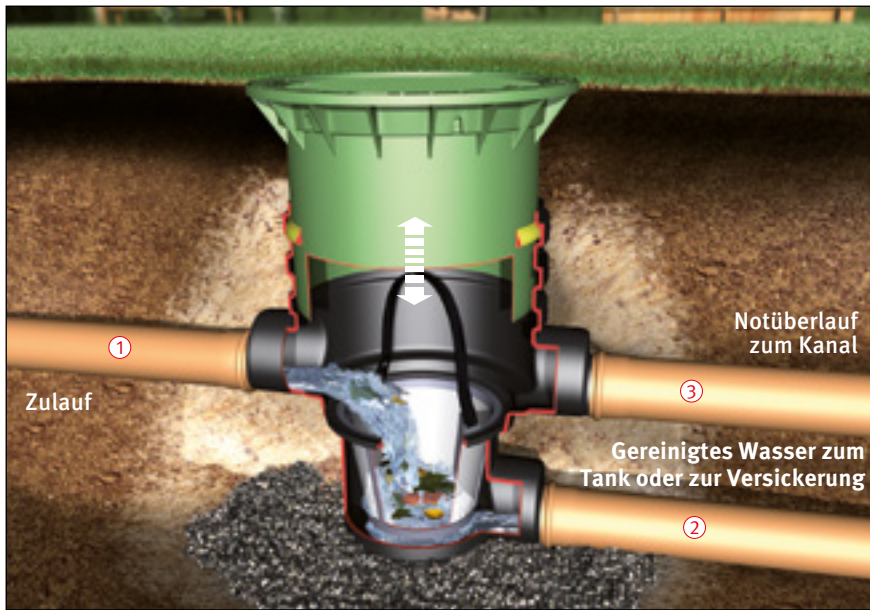

Universal-Filter 3 Extern

- 100 % Wasserausbeute, dadurch ideal für kleinere Dachflächen oder nachgeschaltete Versickerung
- Stufenlose Einbautiefe von 600 – 1050 mm durch Teleskop-Domschacht
- Abgedichtet bis Geländeoberkante
- Geringer Höhenverlust (270 mm) zwischen Zu- und Ablauf
- Bestens geeignet auch für Versickerungs- und Teichanlagen
- Max. 350 m² Dachfläche bei Anschluss DN 110 und 500 m² bei DN 160

Webcode G2205

Universal-Filter 3 Extern begehbar

Mit Kunststoffabdeckung, kindersicher

Best.-Nr. 340020 € 375,- / 450,-

Universal-Filter 3 Extern Pkw-befahrbar

Mit Gussdeckel, Klasse B

Best.-Nr. 340021 € 450,- / 540,-

Anschlussmaße		
① Zulauf	DN 110/160	330 – 780 mm
② Ablauf	DN 110/160	600 – 1050 mm
③ Notüberlauf	DN 110/160	330 – 780 mm

Alle Maße Rohrsohle bis Geländeoberkante

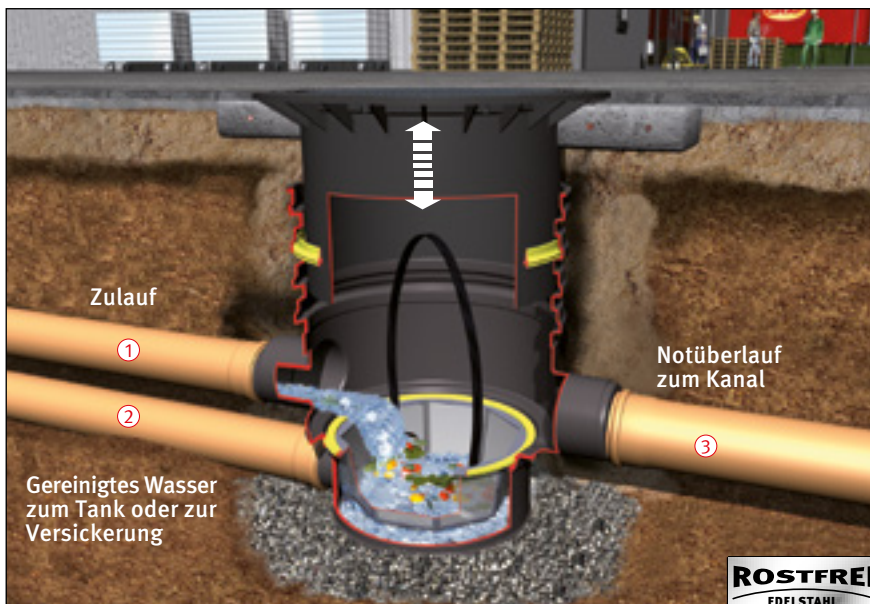

Universal-Gewerbefilter 3 Extern

- 100 % Wasserausbeute
- Für Dachflächen bis 1200 m²
- Stufenlose Einbautiefe von 705 – 1270 mm durch Teleskop-Domschacht
- Max. 750 m² Dachfläche bei Anschluss DN 160 und 1200 m² bei DN 200
- Höhenverlust 230 mm zwischen Zu- und Ablauf

Webcode G2202

Anschlussmaße		
① Zulauf	DN 160/200	475 – 1040 mm
② Ablauf	DN 160	705 – 1270 mm
③ Notüberlauf	DN 160/200	475 – 1040 mm

Alle Maße Rohrsohle bis Geländeoberkante

Universal-Gewerbefilter 3 Extern begehbar

Best.-Nr. 340050 € 1.120,- / 1.344,-

Pkw-befahrbar

Best.-Nr. 340051 € 1.320,- / 1.584,-

Lkw-befahrbar*

Best.-Nr. 340095 € 1.080,- / 1.296,-

*Abdeckung und Ausgleichsring bauseits zu stellen

Drainstar-Filter

Externe Filter im robusten Kunststoffschacht



PG 1



Drainstar-Filter Extern

- 100 % Wasserausbeute
- Ohne Höhenverlust zwischen Zu- und Ablauf
- Filtereinsatz mit Maschenweite 0,35 mm
- Stufenlose Einbautiefe von 600 – 1050 mm durch Teleskop-Domschacht
- Bestens geeignet für Versickerungs- und Teichanlagen
- Maximal 350 m² Dachfläche bei Anschluss an DN 110 und 500 m² bei DN 160
- Anschlüsse DN 110 und DN 160

Webcode G4405

Anschlussmaße

① Zulauf	DN 110/160	330 – 780 mm
② Ablauf	DN 160	330 – 780 mm

Alle Maße Rohrsohle bis Geländeoberkante

Drainstar-Filter Extern begehbar

Mit Kunststoffabdeckung, kindersicher

Best.-Nr. 340143 € 410,- / 492,-

Drainstar-Filter Extern Pkw-befahrbar

Mit Gussdeckel, Klasse B

Best.-Nr. 340144 € 495,- / 594,-



Drainstar-Filter XL Extern

- Über 95 % Wasserausbeute
- Ohne Höhenverlust zwischen Zu- und Ablauf
- Filtereinsatz mit Maschenweite 0,75 mm
- Stufenlose Einbautiefe von 780 – 1330 mm durch Teleskop-Domschacht
- Max. 1200 m² Dachfläche bei Anschluss DN 200 und 2000 m² bei DN 250.

Anschlussmaße

① Zulauf	DN 200/250	470/480 – 1020/1030 mm
② Ablauf	DN 200/250	470/480 – 1020/1030 mm

Alle Maße Rohrsohle bis Geländeoberkante

Webcode G4408

Drainstar-Filter XL Extern

begehbar

Art.-Nr. 340156 € 1.230,- / 1.476,-

Pkw-befahrbar

Art.-Nr. 340157 € 1.440,- / 1.728,-

Lkw-befahrbar*

Art.-Nr. 340158 € 1.205,- / 1.446,-

*Abdeckung und Ausgleichsring bauseits zu stellen

Preis exkl. MwSt. / Preis inkl. MwSt.

75

Optimax-Filter und Optimax-Gewerbefilter Extern

Externe Filter im robusten Kunststoffschacht



PG 1



Optimax-Filter Extern

- Über 95% Wasserausbeute
- Wartungsarm, da selbstreinigend
- Stufenlose Einbautiefe von 580 – 1050 mm durch Teleskop-Domschacht
- Abgedichtet bis Geländeoberkante
- Geringer Höhenverlust (200 mm) zwischen Zu- und Ablauf
- Max. 350 m² Dachfläche bei Anschluss DN 110 und 750 m² bei DN 160
- Optional mit Reinigungseinheit Extern

Q Webcode G2203

Anschlussmaße	
① Zulauf	380 – 850 mm
② Ablauf	580 – 1050 mm
③ Abwasser	580 – 1050 mm

Alle Maße Rohrsohle bis Geländeoberkante

Filtereinsatz mit extrem glatter Oberfläche, dadurch max. Selbstreinigung, Maschenweite 0,35 mm.

Edelstahl-Feinfilter

Rautengewebe als Tragefläche

Kollektorfläche

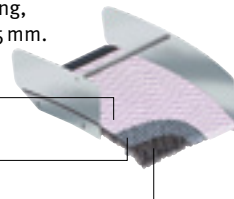

Optimax-Filter Extern begehbar

Mit Kunststoffabdeckung, kindersicher

Best.-Nr. 340030 € 435,- / 522,-

Optimax-Filter Extern Pkw-befahrbar

Mit Gussdeckel, Klasse B

Best.-Nr. 340031 € 515,- / 618,-



Optimax-Gewerbefilter Extern

- Über 95% Wasserausbeute
- Für Dachflächen bis 1500 m²
- Patentierte Filtertechnik
- Stufenlose Einbautiefe von 735 – 1320 mm durch Teleskop-Domschacht
- Max. 750 m² Dachfläche bei Anschluss DN 160 und 1500 m² bei DN 200
- Höhenverlust 225 mm zwischen Zu- und Ablauf

Q Webcode G2201

Anschlussmaße		
① Zulauf	DN 160/200	510 – 1095 mm
② Ablauf	DN 160	735 – 1320 mm
③ Abwasser	DN 160/200	735 – 1320 mm

Alle Maße Rohrsohle bis Geländeoberkante

Optimax-Gewerbefilter Extern begehbar

Best.-Nr. 340035 € 1.120,- / 1.344,-

Pkw-befahrbar

Best.-Nr. 340036 € 1.320,- / 1.584,-

Lkw-befahrbar*

Best.-Nr. 340116 € 1.080,- / 1.296,-

*Abdeckung und Ausgleichsring bauseits zu stellen

Minimax-Filter Extern und Absetzfilterschacht



Externe Filter im robusten Kunststoffschacht

PG 1



Minimax-Filter Extern

- Über 95% Wasserausbeute
- Nur 100 mm Höhenversatz zwischen Zu- und Ablauf
- Selbstreinigender Filtereinsatz mit Maschenweite 0,5 mm
- Stufenlose Einbautiefe von 485 – 955 mm durch Teleskop-Domschacht
- Maximal 350 m² Dachfläche
- Anschluss DN 110
- Optional mit Reinigungseinheit Extern

Q Webcode G2204

Anschlussmaße	
① Zulauf	385 – 855 mm
② Ablauf	485 – 955 mm
③ Abwasser	395 – 865 mm

Alle Maße Rohrsohle bis Geländeoberkante

Minimax-Filter Extern begehbar

Mit Kunststoffabdeckung, kindersicher
Best.-Nr. 340061 € 375,- / 450,-

Minimax-Filter Extern Pkw-befahrbar

Mit Gussdeckel, Klasse B
Best.-Nr. 340062 € 450,- / 540,-



Absetzfilterschacht

- 100% Wasserausbeute
- 3-stufiger Reinigungsprozess
 - ① Feinfilterkorb (0,35 mm Maschenweite)
 - ② Sedimentationszone
 - ③ Tauchrohr als Abscheider
- Stufenlose Einbautiefe von 1000 – 1500 mm durch Teleskop-Domschacht Ø 600 mm
- Begehbar mit Kunststoffabdeckung, oder Pkw-befahrbar mit Gussabdeckung Klasse B
- Deckel kindersicher verschließbar
- Abgedichtet bis Geländeoberkante
- Maximal 1000 m² anzuschließende versiegelte Fläche
- Anschluss DN 160

Anschlussmaße		
④ Zulauf	DN 160	560 – 1060 mm
⑤ Ablauf	DN 160	810 – 1310 mm

Alle Maße Rohrsohle bis Geländeoberkante

Absetzfilterschacht begehbar

Best.-Nr. 340026 € 945,- / 1.134,-

Absetzfilterschacht Pkw-befahrbar

Best.-Nr. 340027 € 1.125,- / 1.350,-

Q Webcode G4402

Sicker-Filterschacht/XL

Externe Filtertechnik

PG 1



Sicker-Filterschacht

- 100 % Wasserausbeute
- 3-stufiger Reinigungsprozess
 - ① Grobfiltereinsatz
 - ② Feinfilterkorb (0,35 mm Maschenweite)
 - ③ Sedimentationszone
- Hält Verunreinigungen zurück, welche die Versickerungsleistung beeinträchtigen können
- Ideal als Hofeinlauf oder als Mulden-Rigolen-Überlaufelement
- Pkw-befahrbar mit Gussabdeckung Klasse B (geschlitzter Gussdeckel)
- Stufenlose Einbautiefe von 600 – 1050 mm durch Teleskop-Domschacht Ø 400 mm
- Maximal 350 m² versiegelte Fläche bei Anschluss an DN 110 und 500 m² bei DN 160

Anschlussmaße

④ Ablauf DN 110/160 330 – 780 mm

Alle Maße Rohrsohle bis Geländeoberkante

🔍 Webcode G4401

Sicker-Filterschacht

Pkw-befahrbar

Art.-Nr. 340025 € 525,- / 630,-

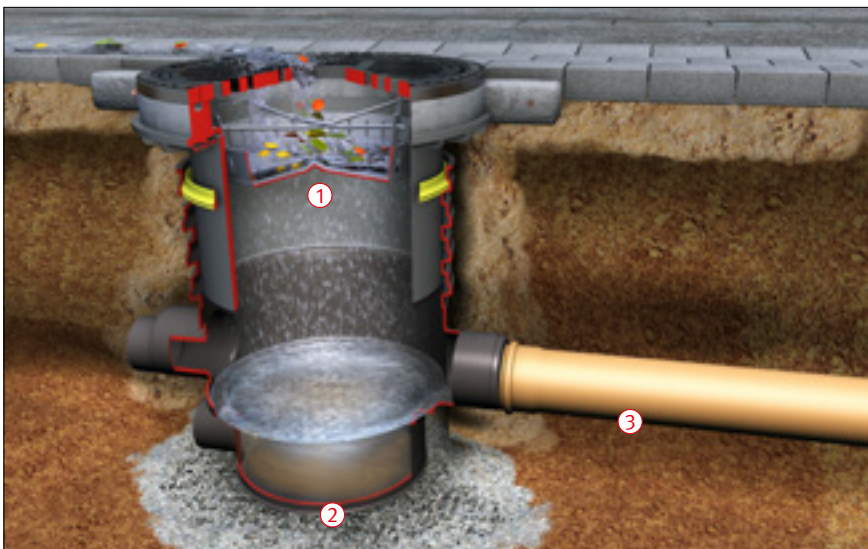

Sicker-Filterschacht XL

- 100 % Wasserausbeute
- 2-stufiger Reinigungsprozess
 - ① Schmutzfänger
 - ② Sedimentationszone
- Ideal als Parkplatzeinlauf oder als Mulden-Rigolen-Überlaufelement
- Stufenlose Einbautiefe von 855 – 1385 mm durch Teleskop-Domschacht Ø 600 mm
- Maximal 750 m² versiegelte Fläche bei Anschluss an DN 160 und 1200 m² bei DN 200

🔍 Webcode G4406

Anschlussmaße

③ Ablauf DN 160/200 585 – 1155 mm

Alle Maße Rohrsohle bis Geländeoberkante

Sicker-Filterschacht XL

Pkw-befahrbar

Art.-Nr. 340141 € 1.545,- / 1.854,-

PG 5

Zubehör

VS-Zwischenstück 500 DN 400 für Sicker-Filterschacht

Inkl. Profildichtung; Zur Realisierung größerer Einbautiefen, Nutzlänge: 500 mm, kürzbar auf 250 mm

Art.-Nr. 330341

€ 155,- / 186,-



VS-Zwischenstück 1000 DN 600 für Sicker-Filterschacht XL

Mit Anschlussfläche DN 200, inkl. Profildichtung; Zur Realisierung größerer Einbautiefen, Nutzlänge 1000 mm, kürzbar auf 750/500 mm

Art.-Nr. 371015

€ 290,- / 348,-



Optimax XXL Filter

Externe Filtertechnik



PG 1



- Über 95 % Wasserausbeute
- Selbstreinigendes Filterprinzip
- Edelstahl Filtereinsatz mit Maschenweite 0,35 mm
- Maximal 3000 m² Anschlussfläche bei Anschluss DN 315 und 6000 m² bei DN 400
- Patentierte Filtertechnik
- Größere Anschlüsse auf Anfrage
- Inklusive Reinigungseinheit
- Nur 45 mm Höhenverlust zwischen Zulauf und Ablauf Schmutzwasser

Q **Webcode** G2207



Abbildung zeigt Optimax XXL mit Anschluss-Set DN 315

Optimax XXL Filter Extern

Breite [mm]	Länge [mm]	Höhe [mm]	Gewicht [kg]	Best.-Nr.	Preis [€]
675	1125	770	75	340096	4.730,- / 5.676,-

Anwendungsbeispiel*

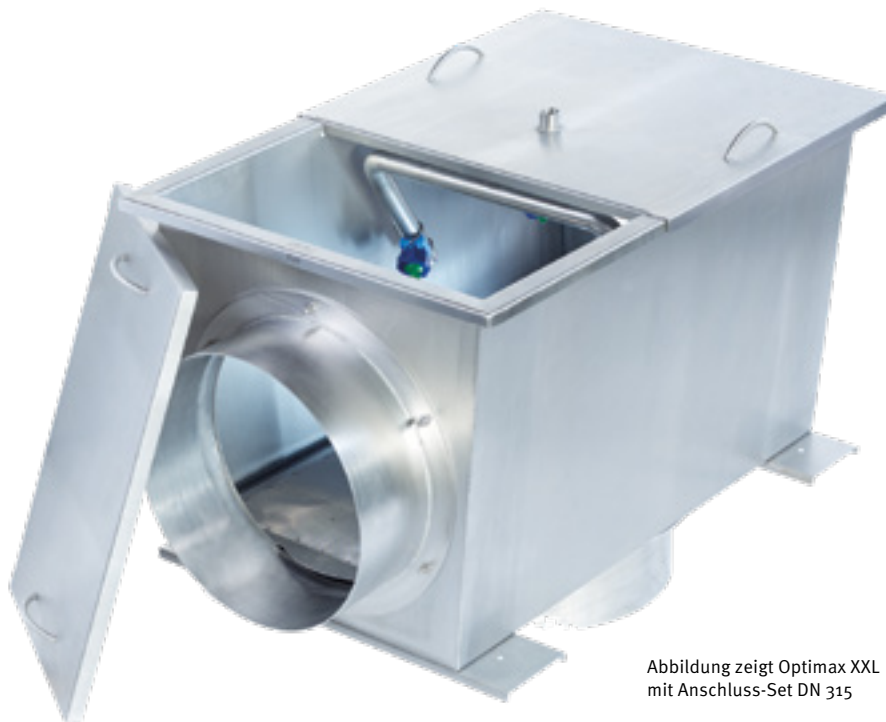
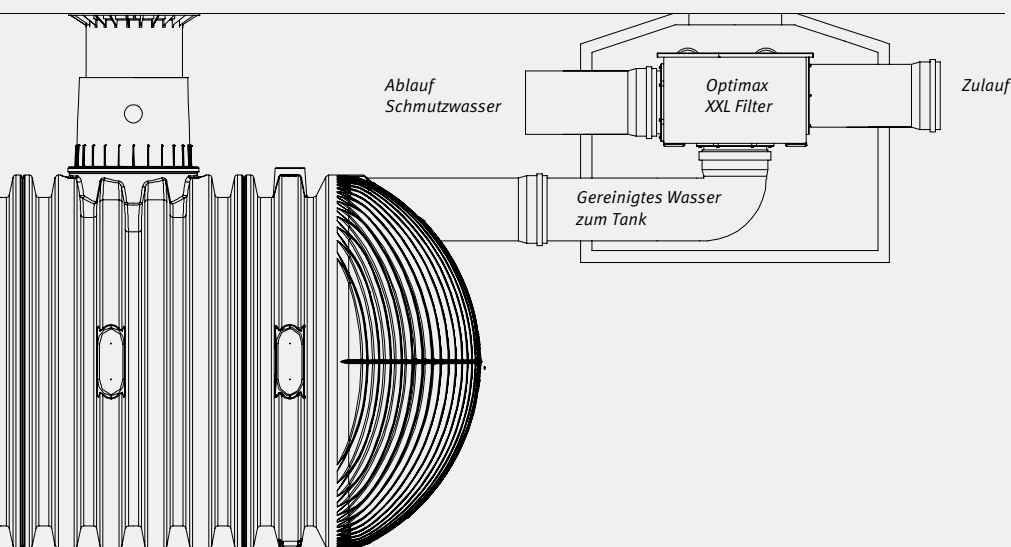

*Vereinfachte Darstellung

Inklusive Filter-Reinigungseinheit

Bestehend aus vier einstellbaren Flachstrahl-Kugeldüsen mit extrem kräftigen Wasserstrahlen zur Reinigung des Filtersiebes. Dadurch weniger Wartungsintervalle. Automatische Steuerung durch Aqua-Center Silentio möglich.



Funktion Filter-Reinigungseinheit

Zubehör

Anschluss-Set DN 315

Best.-Nr. 340097 **€ 620,-** / 744,-

Anschluss-Set DN 400

Best.-Nr. 340099 **€ 735,-** / 882,-



Steuerungen und Pumpen

- › Aqua-Center Basic Seite 84
- › Aqua-Center Silentio Seite 85
- › Aqua-Center Silentio Press Seite 86
- › Aqua-Center Silentio Connect Seite 87
- › Hauswasserautomaten und Pumpen Seite 88

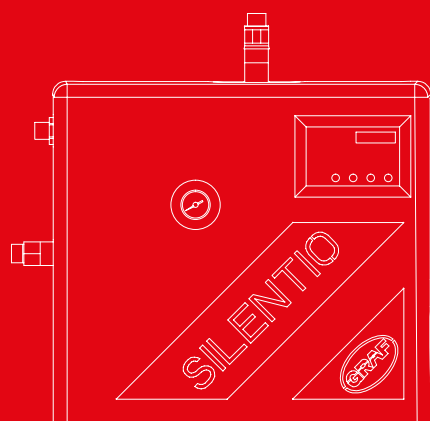

Die zentrale Regenwasser-Systemsteuerung



Integrierte Schnittstelle zu Gebäude-Bussystemen/ Haustechnik



Q Webcode G3101



Q Webcode G3102



Q Webcode G3206

Eigenschaften	Aqua-Center Basic		Aqua-Center Silentio		Tauchpumpe
	15/4	25/4	15/4	25/4	
Pumpe					300 A
Motorleistung	0,66 kW	0,8 kW	0,66 kW	0,8 kW	0,22 kW
Betriebsgeräusch	55 dB(A)	55 dB(A)	49 dB(A)	49 dB(A)	–
Schutzklasse	IP 44	IP 44	IP 44	IP 44	IP X8
Max. Betriebsdruck	3,5 bar	4,3 bar	3,5 bar	4,3 bar	0,55 bar
Max. Förderhöhe	35 m	43 m	35 m	43 m	5,5 m
Max. Fördermenge	3,6 m³/h	4,2 m³/h	3,6 m³/h	4,2 m³/h	5,7 m³/h
Max. Saughöhe	6,0 m	6,0 m	6,0 m	6,0 m	–
Max. Sauglänge	15 m	15 m	15 m	15 m	–
Anzeige Betriebsdruck	•	•	•	•	–
Optional als Paket Silentio Press für Entfernungen ≥ 15 m zum Haus	–	–	•	•	–
Nachspeisung					
Behältervolumen	10 Liter		6,5 Liter		
Manuelle Umschaltung auf Trinkwasser möglich	•		•		
Automatischer Wasseraustausch im Nachspeisebehälter	–		•		
Überlauf nach DIN EN 1717	•		•		
Steuerung					
Über Schwimmerschalter	•		–		
Über Elektronische Füllstandsmessung	–		•		
Optionale Filterreinigungsautomatik	–		•		
Anzeige Betriebsstörung	LED (Am Druckwächter)		LED/Volltext		
Einstellbare Betriebsparameter	Schwellenwert Trinkwassernachspeisung über Schwimmerschalter, Einschaltdruck		Schwellenwert Trinkwassernachspeisung, Einschaltdruck, Intervall/ Dauer der Spülung des Trinkwassernachspeisebehälters und der Filterspülung, Unterdrückung Filterspülung im Trinkwasserbetrieb		
Abmessungen					
Breite	680 mm		580 mm		205 mm
Höhe	760 mm		530 mm		245 mm
Tiefe	210 mm		295 mm		150 mm
Gewicht	30 kg		34 kg		3,75 kg
Katalogseite	Seite 84		Seite 85		Seite 89



[Q Webcode G3104](#)

Eigenschaften	Aqua-Center Silentio Connect			Zubringerpumpe
	6/40	8/40	14/40	1100 A
Pumpe	6/40	8/40	14/40	1100 A
Motorleistung	2 x 700 W	2 x 880 W	2 x 1200 W	1100 W
Betriebsgeräusch	–	–	–	–
Schutzklasse	IP 44	IP 44	IP 44	IP 68
Max. Betriebsdruck	4,6 bar	4,2 bar	4,7 bar	1,4 bar
Max. Förderhöhe	46 m	42 m	47 m	14 m
Max. Fördermenge	6 m ³ /h	9 m ³ /h	14 m ³ /h	16,5 m ³ /h
Max. Saughöhe	siehe Zubringerpumpe 1100 A			–
Max. Sauglänge	siehe Zubringerpumpe 1100 A			–
Anzeige Betriebsdruck	•	•	•	
inkl. Zubringerpumpe	•	•	•	
Nachspeisung				
Behältervolumen	100 l	100 l	100 l	
Bedarfsgerechte Trinkwassernachspeisung mit Schließautomatik bei Netzausfall	•	•	•	
Manuelle Umschaltung auf Trinkwasser möglich	•	•	•	
Stagnationsschutz der Trinkwasser-Leitung	•	•	•	
Überlauf nach DIN EN 1717	•	•	•	
Steuerung				
Intelligente Connect Steuerung mit APP-Anbindung	•	•	•	
Optionale elektronische Füllstandsmessung	•	•	•	
Anzeige Betriebsstörung	•	•	•	
Abmessungen				
Breite	600 mm			160 mm
Höhe	1540 – 1560 mm (einstellbar)			474 mm
Tiefe	630 mm			–
Gewicht	135 kg	133 kg	141 kg	11 kg
Katalogseite	Seite 87			

Aqua-Center Basic

Die preiswerte Variante

Das Aqua-Center Basic dient der Steuerung und Kontrolle der Regenwassernutzungsanlage. Seine zuverlässige Funktionsweise garantiert äußerste Betriebssicherheit. Ein Schwimmerschalter im Regenwassertank sorgt bei

geringem Füllstand für eine automatische Umschaltung auf Trinkwassernachspeisung. Sobald sich die Zisterne erneut mit Regenwasser füllt, schaltet das Aqua-Center Basic wieder auf Regenwasserbetrieb um.

Vorteile

- Preiswerte hausinterne Trinkwassernachspeisung
- Schwimmerschalter gesteuert



Anzeige des Betriebsdrucks

Hochwertige, leistungsstarke KSB-Kreiselpumpe für einen langen, sicheren Betrieb



Integrierter Trockenlaufschutz verhindert Schäden bei Wassermangel und garantiert einen sicheren Betrieb

Anschluss Saugleitung 25 mm (1")

Stromlos, geschlossenes Dreiwegeventil zur bedarfsgerechten Nachspeisung von Trinkwasser, wenn der Tank leer ist

Höchste Betriebssicherheit durch Überlauf nach DIN EN 1717



Aqua-Center Basic
Inkl. Schwimmerschalter,
mit 20 m Anschlusskabel

PG 1

Pumpe	Best.-Nr.	Preis [€]
15/4	350021	1.265,- / 1.518,-
25/4	350022	1.350,- / 1.620,-

Webcode G3101

Aqua-Center Silentio



Die komfortable Regenwasser-Systemsteuerung

Das GRAF Aqua-Center Silentio ist die zentrale Systemsteuerung Ihrer Regenwassernutzungsanlage. Die elektronische Steuerung kontrolliert und regelt den gesamten Betrieb. Das Umschaltventil öffnet sensorgesteuert bei geringem Füllstand in der Zisterne und sorgt für die Trinkwasser-

einspeisung in das Brauchwassernetz. Bereits nach einem kurzen Regenschauer schaltet das Aqua-Center Silentio wieder auf Regenwasserbetrieb um. Automatische Filterspülung sowie Spülung des Nachspeisebehälters sorgen für höchsten Komfort.

Vorteile

- Optional mit Filter-Reinigungsautomatik
- Automatische Spülung des Nachspeisebehälters verhindert Verkeimung
- Digitale Steuerung und Füllstandsmessung
- Display mit Füllstandsanzeige und Betriebszustand

Integrierte Schnittstelle zu Gebäude-Bussystemen/ Haustechnik

FLÜSTERLEISE



Regelmäßige Spülung des Trinkwasser-Nachspeisebehälters verhindert Verkeimung

Integrierter Trockenlaufschutz verhindert Schäden bei Wassermangel und garantiert einen sicheren Betrieb

Hohe Betriebssicherheit durch bewährte Microprozessor-Steuerung (kann individuell angepasst werden)

Anzeige des Betriebsdrucks

Stromlos, geschlossenes Dreiwegeventil zur bedarfsgerechten Nachspeisung von Trinkwasser, wenn der Tank leer ist

Digitale Anzeige des Betriebszustands und des Füllstands in der Zisterne

Automatische Steuerung der Filter-Reinigungseinheit, Reinigungsintervalle und Dauer individuell einstellbar

Höchste Betriebssicherheit durch Überlauf nach DIN EN 1717

Komplette Geräuschkapselung für flüsterleisen Betrieb

Hochwertige, leistungsstarke KSB-Kreiselpumpe für einen langen, sicheren Betrieb

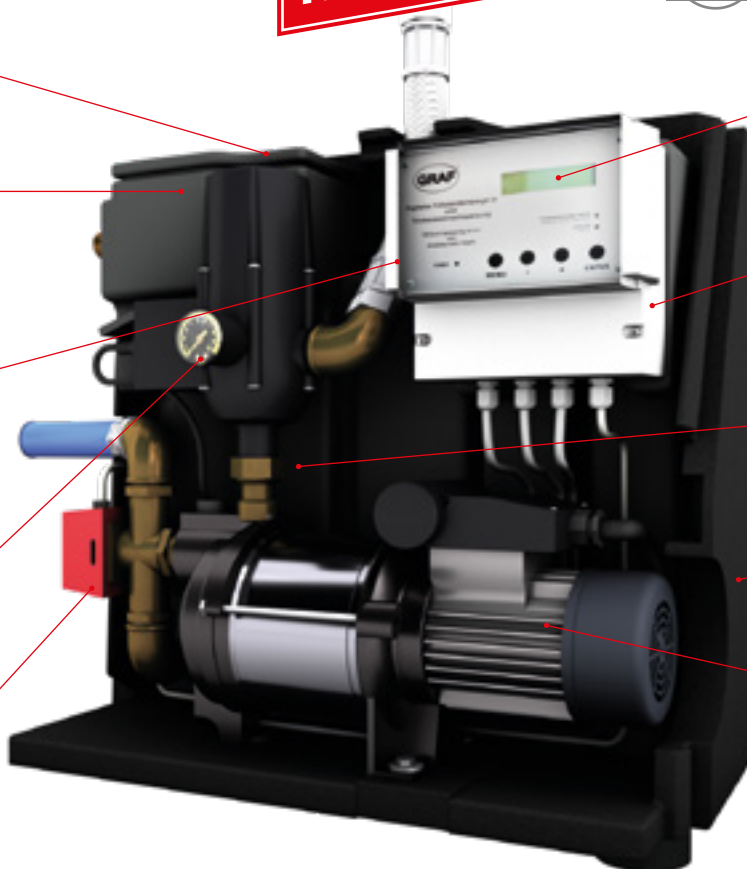

Was passiert, wenn mein Tank leer ist?

GRAF TV
www.graf.info/v102

PG 1



Aqua-Center Silentio
Inkl. Messwertempfänger, Sensorleitung und 20m Datenleitung

Pumpe	Best.-Nr.	Preis [€]
15/4	350209	1.730,- / 2.076,-
25/4	350210	1.805,- / 2.166,-

Zubehör

Filter-Reinigungsautomatik

Zur automatischen Spülung des Filters

Best.-Nr. 352038 € 110,- / 132,-

Datenleitung 50 m

2-adrig mit Chinch-Stecker

Best.-Nr. 330699 € 60,- / 72,-

Nachrüstset Schwimmerventil 3/4"

Für TW Nachspeisebehälter

Art.-Nr. 352024 € 80,- / 96,-

ESD-Messwertempfänger

Ohne Sensorik

Art.-Nr. 352010 € 85,- / 102,-

Q Webcode G3102

Aqua-Center Silentio Press

Für große Entfernungen zwischen Tank und Haus

PG1

- Überbrückung von Abständen zwischen Tank und Hauswasser-automat (≥ 15 m)
- Druckerhöhung durch Leistungsparameter der Ladepumpe 300 A
- Ausgleich bei Höhenunterschieden zwischen Tank und Hauswasser-automat (≥ 6 m)
- Regelung der Ladepumpe über die Systemsteuerung

Integrierte Schnittstelle zu Gebäude-Bussystemen/ Haustechnik

FLÜSTERLEISE



Regelmäßige Spülung des Trinkwasser-Nachspeisebehälters verhindert Verkeimung

Integrierter Trockenlaufschutz verhindert Schäden bei Wassermangel und garantiert einen sicheren Betrieb

Hohe Betriebssicherheit durch bewährte Microprozessor-Steuerung (kann individuell angepasst werden)

Anzeige des Betriebsdrucks

Stromlos, geschlossenes Dreiwegeventil zur bedarfsgerechten Nachspeisung von Trinkwasser, wenn der Tank leer ist

Digitale Anzeige des Betriebszustands und des Füllstands in der Zisterne

Automatische Steuerung der Filter-Reinigungseinheit, Reinigungsintervalle und Dauer individuell einstellbar

Höchste Betriebssicherheit durch Überlauf nach DIN EN 1717

Komplette Geräuschkapselung für flüsterleisen Betrieb

Hochwertige, leistungsstarke KSB-Kreiselpumpe für einen langen, sicheren Betrieb



Aqua-Center Silentio Press

Für große Entfernungen zwischen Tank und Hauswasserautomat (≥ 15 m); inkl. Tauchpumpe 300 A (Seite 89) als Ladepumpe

Zubehör

Filter-Reinigungsautomatik

Zur automatischen Spülung des Filters

Best.-Nr. 352038 € 110,- / 132,-

Datenleitung 50 m

2-adrig mit Chinch-Stecker

Best.-Nr. 330699 € 60,- / 72,-

Nachrüstsatz Schwimmventil 3/4"

Für TW Nachspeisebehälter

Art.-Nr. 352024 € 80,- / 96,-

ESD-Messwertaufnehmer

Ohne Sensorik

Art.-Nr. 352010 € 85,- / 102,-

Pumpe	Best.-Nr.	Preis [€]
15/4	350211	1.910,- / 2.292,-
25/4	350212	2.000,- / 2.400,-

Q Webcode G3103

Aqua-Center Silentio Connect

Die professionelle Regenwasser-Systemsteuerung



PG 1



[Webcode G3104](#)

Die Steuerung des Aqua-Center Silentio Connect bietet folgende Funktionen:

- Live-Monitoring
- Protokolle
- Ferndiagnose und Wartung
- Alarm und Betriebszustand
- Update per Internet

Die Anbindung vom Aqua-Center Silentio Connect erfolgt einfach und unter Berücksichtigung höchster Sicherheitsstandards an das häusliche LAN oder WLAN-Netz. Einfach das Gerät mit Ihrem Router verbinden und die Kommunikation durch APP-Ansteuerung mittels Smartphone, Tablet oder PC herstellen. Die Datenkommunikation ist gegen fremde Zugriffe bestens geschützt und nur über den Silentio Connect Server möglich.

Pumpe	Best.-Nr.	Preis [€]
6/40	353002	7.200,- / 8.640,-
8/40	353007	7.520,- / 9.024,-
14/40	353009	8.070,- / 9.684,-

Optionales Zubehör:

Auto-Drain-Funktion

Als Stagnationsschutz für den Nachspeisebehälter

Best.-Nr. 355040 € 860,- / 1.032,-

Füllstandsanzeige Regenwasserbehälter

Best. aus Tauchdrucksensor 50 m inkl. Software Anpassung

Best.-Nr. 355006 € 485,- / 582,-

Regenwasserstop-Rückflussverhinderer

Bei tieferer Installation Regenmanager als Wasserspiegel im Erdtank

Best.-Nr. 353011 € 460,- / 552,-

Membranausdehnungsgefäß 50 l

Inkl. Anschluss-Set Ø 410 mm, Länge 500 mm

Best.-Nr. 355036 € 460,- / 552,-

Membranausdehnungsgefäß 100 l

Inkl. Anschluss-Set Ø 500 mm, Länge 670 mm

Best.-Nr. 355009 € 640,- / 768,-

Das Membranausdehnungsgefäß reduziert die Schalthäufigkeit und erhöht die Lebensdauer deutlich.



Intelligente Connect Steuerung mit Touch Display

Nachspeisebehälter mit Notüberlauf nach DIN

Hochwertige leistungsstarke Kreiselpumpen für einen langen sicheren Betrieb

Integrierter Trockenlaufschutz

- ① Router & Modem
- ② Silentio Connect Server in der Cloud
- ③ Serverzugang über APP-Ansteuerung mittels Smartphone, Tablet oder PC



①



②

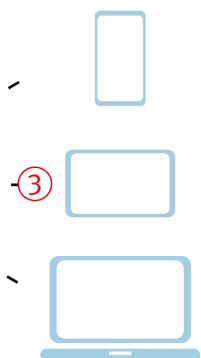

③

Hauswasserautomaten und Pumpen



KSB-Superinox 15/4 und 25/4

- Bewährter Hauswasser-Automat in Markenqualität
- Edelstahl-Gehäuse
- Äußerst laufruhig
- Service durch KSB bundesweit
- Mehrstufige, selbstansaugende Kreiselpumpe mit stromsparendem Motor
- Pumpe schaltet über Druck- und Strömungswächter automatisch ein und aus
- Integrierter Trockenlaufschutz und Rückflussverhinderer
- Motor mit lebenslanger Schmierung und integriertem Schutzschalter
- Schutzart IP 44



Kreisel 4/1000

Integrierter Vorfilter

- Hauswasser-Automat in Markenqualität
- Wassergekühlter Motor (geräuscharm)
- Stromsparender Motor
- Pumpe schaltet über Druck- und Strömungswächter automatisch ein und aus
- Integrierter Trockenlaufschutz und Rückflussverhinderer
- Inkl. Schlauchanschlussstutzen 25 mm (1")
- LED Anzeige (u.a. Störungen)



Gartenpumpe Jet 700

Integrierter Vorfilter

- Selbstansaugende Jet-Pumpe
- Bewährte Pumpentechnik in Markenqualität
- Wassergekühlter Motor (geräuscharm)
- Gefertigt aus hochwertigen, korrosionsfreien Materialien
- Inkl. Schlauchanschlussstutzen 25 mm (1")
- Integrierter Rückflussverhinderer

15/4 Best.-Nr. 353032	PG1 € 660,- / 792,-
25/4 Best.-Nr. 353046	PG1 € 735,- / 882,-

Best.-Nr. 354021	PG1 € 380,- / 456,-
------------------	------------------------

Best.-Nr. 202011	PG3 € 205,- / 246,-
------------------	------------------------

Q Webcode G3201

Q Webcode G3202

Q Webcode G3203

Q Webcode G3204

Leistungsdaten	Superinox 15/4	25/4	Kreisel 4/1000	Gartenpumpe Jet 700
Motorleistung	0,66 kW	0,8 kW	0,85 kW	0,85 kW
max. Förderhöhe	35 m	43 m	43 m	43 m
max. Druck	3,5 bar	4,2 bar	4,3 bar	4,3 bar
max. Fördermenge	3.600 l/h	4.200 l/h	3.180 l/h	3.180 l/h
max. Saughöhe (m)	8	8	8	8
max. Sauglänge (m)	18	18	15	15
max. Eintauchtiefe (m)	-	-	-	-
Pumpenanschlüsse saugseitig	G1" IG	G1" IG	G1" AG	G1" AG
Pumpenanschlüsse druckseitig	G1" AG	G1" AG	G1" AG	G1" AG

IG: Innengewinde AG: Außengewinde

Achtung: die in der Tabelle angegebenen Saugleistungswerte gelten nicht in Verbindung mit Trinkwasser-Nachspeisemodulen!

Zubehör

PG1

Pumpenwandkonsole

Passend für Pumpen, KSB-Superinox und Kreisel 4/1000, geräuschkindernd durch Gummiaufhängung

Best.-Nr. 355020

€ 90,- / 108,-



Flexibler Panzerschlauch

Latex-Seele, Edelstahl-Mantel, Länge: 500 mm, abnutzungsfrei, rostfrei, Messing-Anschlüsse 25 mm (1")

Best.-Nr. 330058

€ 45,- / 54,-

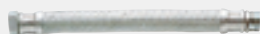

Controlmatic

Pumpenschaltautomat mit Trockenlaufschutz und Manometer, komplett verdrahtet, 25 mm (1")

Best.-Nr. 355022

€ 205,- / 246,-



Brio

Pumpenschaltautomat mit Trockenlaufschutz, komplett verdrahtet, 25 mm (1"), Schutzart IP 65

Best.-Nr. 355021

€ 150,- / 180,-





Integra INOX

- Automatik-Tauchpumpe mit integriertem Druck- und Strömungswächter
- Pumpe schaltet automatisch ein und aus
- Bewährte Pumpentechnik in Markenqualität
- Sehr laufruhig
- Gefertigt aus hochwertigen, korrosionsfreien Materialien
- Inkl. 10 m Kabel und schwimmender Entnahme
- Auch als Saugpumpe einsetzbar
- Integrierter Trockenlaufschutz

PG 1

Best.-Nr. 354018
€ 515,- / 618,-

[Q Webcode G3205](#)



Tauchpumpe 300 A

- Tauchpumpe mit Trockenlaufschutz
- Bewährte Pumpentechnik in Markenqualität
- Sehr laufruhig
- Gefertigt aus hochwertigen, korrosionsfreien Materialien
- Inkl. 10 m Kabel
- Inkl. Schlauchanschlusstutzen 32 mm (1 1/4")

PG 1

Best.-Nr. 354031
€ 125,- / 150,-

[Q Webcode G3206](#)



Tauchdruckpumpe 1000 A

- Tauchdruckpumpe mit Trockenlaufschutz und 3 Laufrädern
- Bewährte Pumpentechnik in Markenqualität
- Sehr laufruhig
- Gefertigt aus hochwertigen, korrosionsfreien Materialien
- Inkl. 15 m Kabel
- Inkl. Schlauchanschlusstutzen 19 mm (3/4") / 25 mm (1")

PG 1

Best.-Nr. 354030
€ 335,- / 402,-

[Q Webcode G3207](#)



Tauchdruckpumpe 1000 E

- Tauchdruckpumpe mit integriertem Druck- und Strömungswächter
- Pumpe schaltet automatisch ein und aus
- Bewährte Pumpentechnik in Markenqualität
- Sehr laufruhig
- Gefertigt aus hochwertigen, korrosionsfreien Materialien
- Inkl. 15 m Kabel
- Integrierter Trockenlaufschutz
- Inkl. Schlauchanschlusstutzen 19 mm (3/4") / 25 mm (1")

PG 3

Best.-Nr. 354036
€ 500,- / 600,-

[Q Webcode G3208](#)

Leistungsdaten Integra INOX	Tauchpumpe 300 A	Tauchdruckpumpe 1000 A	Tauchdruckpumpe 1000 E
1,1 kW	0,22 kW	0,9 kW	0,9 kW
40 m	5,5 m	36 m	36 m
4,0 bar	0,55 bar	3,6 bar	3,6 bar
3.000 l/h	5.700 l/h	5.700 l/h	5.700 l/h
8	-	-	-
12	-	-	-
5	7	12	12
G1" IG	-	-	-
G1 1/4" IG	G1 1/4" IG	G1" IG	G1" IG

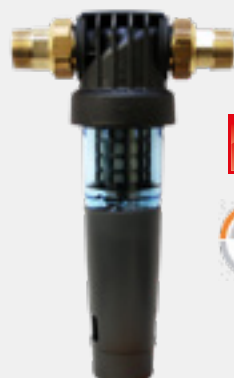

Rückspülfeinfilter

Zur Feinfiltration des Regenwassers nach der Pumpe. Sinnvoll, wenn das Regenwasser für die Waschmaschine genutzt werden soll. Die Maschenweite des Feinfilters von 0,1 mm hält selbst feinste Schmutzpartikel zurück. Anschlüsse 25 mm (1") AG.

Best.-Nr. 331021
€ 225,- / 270,-



Tauchdruckpumpe xDiver 6-60

Tauchdruckpumpe mit integriertem Druck- und Strömungswächter, Rückschlagventil, inkl. schwimmende Entnahme. Pumpe mit Schaltautomatik.
Motorleistung: 1,25 kW
Fördermenge: 5700 l/h
Förderhöhe/Druck: 57 m/5,7 bar
Anschluß Druckleitung: 1" IG

Best.-Nr. 5361282
€ 835,- / 1.002,-



Zubehör

- › Wasserzapfsäulen
- › Wassersteckdosen
- › Zubehör

Seite 92

Seite 93

Seite 94



Wasser-Zapfsäulen

Die edlen Entnahmestellen



Wasserzapfsäule aus Edelstahl

Die elegante Wasserentnahmestelle für den Garten. Aus rostfreiem Edelstahl, inkl. verchromtem Auslaufhahn. Anschluss 19 mm (¾") Außengewinde im Fuß.

Best.-Nr. 356020 € 345,- / 414,- PG1

Ø Säule	Ø Standfuß	Höhe
100	200	900 mm

[Webcode G9104](#)



Granit Wasserzapfsäule

Edle Wasserzapfsäule in Form einer naturbelassenen Granitstele, aus hochwertigem, witterungsbeständigem Kunststoff, inkl. verchromtem Auslaufhahn. Anschluss 19 mm (¾") Außengewinde im Fuß.

lightgranite: PG1

Best.-Nr. 356026 € 90,83 / 109,-

darkgranite: PG1

Best.-Nr. 356025 € 90,83 / 109,-

Ø Säule	Ø Standfuß	Höhe
130 x 130	250x250	1000 mm

[Webcode G9107](#)

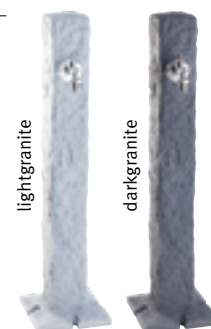

Wassersteckdosen

Die dezenten Entnahmestellen



Wassersteckdose Extern

Zur bequemen Entnahme des Regenwassers im Garten. Für Jet-Pumpe und Tauchpumpe inkl. 2-Wege-Ventil für handelsübliche Schlauchkupplung, Schlauchanschluss 25 mm (1").

- Aus besonders robustem und witterungsbeständigem Kunststoff
- Ideal als zusätzliche Entnahmestelle für Ihren Erdtank

Best.-Nr. 202060 € 65,- / 78,- ^{PG3}

[Webcode G9102](#)



Wassersteckdose Intern

Zur bequemen Entnahme des Regenwassers im Garten. Zapfen Sie Wasser direkt aus dem Tank. Einfach nachrüstbar bei Teleskop-Domschacht Mini oder Maxi, inkl. Ventil für handelsübliche Schlauchkupplung, Schlauchanschluss 25 mm (1").

Best.-Nr. 375119 € 65,- / 78,- ^{PG1}

[Webcode G9103](#)



Wie entnehme ich Wasser für den Garten?

GRAF TV
www.graf.info/v101

Zubehör

Für die Regenwassernutzung

PG1

	Best.-Nr.	Preis [€]
Spezialbohrer		
Für Rohr DN 50, inkl. Aufnahmeschaft Ø 58 mm	332004	65,- / 78,-
Für Rohr DN 75, inkl. Aufnahmeschaft Ø 83 mm	202002	100,- / 120,-
Für Rohr DN 110, inkl. Aufnahmeschaft Ø 124 mm	202003	105,- / 126,-
Für Rohr DN 160, inkl. Aufnahmeschaft Ø 175 mm	332002	130,- / 156,-
Für Rohr DN 200, inkl. Aufnahmeschaft Ø 210 mm	332005	150,- / 180,-

Spezialdichtung

Für Tankverbindung und weiteren Anschluss

Für Rohr	Ø Bohrung	Wandstärke	Farbe	Material			
DN 32	46 mm	4–8 mm	schwarz	EPDM	332036	22,50	/ 27,-
DN 19/32	45 mm	1–15 mm	schwarz	EPDM	330383	22,50	/ 27,-
DN 32/50	58 mm	1–15 mm	schwarz	EPDM	330347	22,50	/ 27,-
DN 50	58 mm	4–8 mm	schwarz	EPDM	332038	22,50	/ 27,-
DN 50	58 mm	10–18 mm	schwarz	EPDM	332045	22,50	/ 27,-
DN 75	83 mm	3–5 mm	grau	EPDM	332041	27,50	/ 33,-
DN 75	83 mm	4–6 mm	grün	EPDM	332039	27,50	/ 33,-
DN 75	83 mm	9–16 mm	schwarz	EPDM	332040	27,50	/ 33,-
DN 110	124 mm	4–6 mm	grün	EPDM	332031	40,00	/ 48,-
DN 110	124 mm	9–13 mm	schwarz	EPDM	332033	40,00	/ 48,-
DN 110	124 mm	14–17 mm	rot	EPDM	332032	40,00	/ 48,-
DN 110	124 mm	17–21 mm	blau	EPDM	332030	40,00	/ 48,-
DN 110	124 mm	9–13 mm	grau	NBR	332053	40,00	/ 48,-
DN 110	124 mm	14–17 mm	dunkelrot	NBR	332054	40,00	/ 48,-
DN 160	175 mm	6–11 mm	schwarz	EPDM	332035	45,00	/ 54,-
DN 160	175 mm	11–21 mm	hellgrau	NBR	332046	45,00	/ 54,-
DN 200	210 mm	9–13 mm	schwarz	EPDM	332051	50,00	/ 60,-
DN 200	210 mm	11–21 mm	hellgrau		332049	50,00	/ 60,-

Zusätzliche Bohrung und Montage der Spezialdichtung	980104	32,50	/ 39,-
------------------------------------------------------------	--------	-------	--------

Aqua-Control+

351021 495,- / 594,-

Das Aqua-Control+ informiert über den exakten Wasserstand im Tank und schaltet bei Bedarf automatisch die Trinkwassernachspeisung in den Tank ein. Somit ist stets ein reibungsloser Betrieb der Gesamtanlage gewährleistet. Weiterhin ist die Pumpe gegen Trockenlauf geschützt. Digitale Anzeige und einstellbare Nachspeisemenge in 1%-Schritten. 2 Jahre Garantie. Preis inkl. Messing-Magnetventil und 20 m Datenleitung.

Digitale Füllstandsanzeige

351013 240,- / 288,-

Kindersichere 24 Volt Technik mit 20 m Datenleitung. Digitale Anzeige in 1%-Schritten, beliebige Tankgröße bis 3 m Höhe, einfache Montage, auch zur Nachrüstung bestehender Anlagen.

Mauerdurchführung DN 110

1 x 25 mm (1") + 2 x Kabeldurchführung

331002 90,- / 108,-

Mauerdurchführung DN 160

1 x 25 mm (1") + 1 x 32 mm (1 1/4") + 2 x Kabeldurchführung

331003 120,- / 144,-

Verhindert durch Quetschdichtung Wärme- und Feuchtigkeitsbrücken an Mauerdurchbrüchen. Durchführungsmöglichkeiten für Nachspeiserohr (nur bei DN 160), Saugschlauch, Sensorkabel sowie Pumpen- bzw. Schwimmerschalterkabel.



Standardmäßige Schnittstelle zu Gebäude-BUS-Systemen/intelligenter Haustechnik integriert



Beruhigter Zulauftopf

Damit sich feine Schmutzpartikel am Tankboden absetzen können, wird das gefilterte Wasser über den beruhigten Zulauftopf am Tankboden eingeleitet.

Best.-Nr.	Preis [€]
DN 110 330140	50,- / 60,-
DN 160 330453	220,- / 264,-
DN 200/315 330454	360,- / 432,-



DN 110



DN 160



DN 200



Überlaufsiphon

Als Geruchsverschluss und zur Entsorgung der Schwimmschicht

DN 110 330108	80,- / 96,-
DN 160 330450	235,- / 282,-
DN 200 330451	335,- / 402,-
DN 315 330452	460,- / 552,-

Wie oben, jedoch mit Kleintierschutz

DN 110 331004	105,- / 126,-
DN 160 331025	275,- / 330,-



DN 110



DN 160 (mit Stutzen)



DN 200 (mit Muffe)



Kleintierschutz

Aus Edelstahl zum Einsatz in handelsüblichen KG-Rohren. Schützt sicher gegen das Eindringen von Kleintieren.

DN 110 331008	22,50,- / 27,-
DN 160 331013	35,- / 42,-



Schnellmontage-Manschette Spannfix

Patentiert, zur Verbindung von zwei Rohren ohne Muffe (stumpfe Verbindung), kein Montagewerkzeug erforderlich!

3er-Spannfix	
DN 110 340502	35,- / 42,-
2er-Spannfix	
DN 110 295909	35,- / 42,-
DN 160 340546	45,- / 54,-









**FÜR STUMPFER
ROHRVERBINDUNGEN**



Zubehör

Für die Regenwassernutzung

PG1

	Best.-Nr.	Preis [€]		
PVC-Druckschlauch				
Gelb mit Gewebeeinlage, Größe 25 mm (1")				
5 Meter	330075	40,00 / 48,-		
10 Meter	330076	65,00 / 78,-		
15 Meter	330077	100,00 / 120,-		
25 Meter	330078	150,00 / 180,-		
PVC-Saugschlauch				
Grau mit Verstärkungsrippen, Größe 25 mm (1")				
5 Meter	330188	35,00 / 42,-		
10 Meter	330189	60,00 / 72,-		
15 Meter	330190	95,00 / 114,-		
25 Meter	330191	145,00 / 174,-		
PVC-Saugschlauch				
Grau mit Verstärkungsrippen, Größe 32 mm (1 1/4")				
5 Meter	330060	40,00 / 48,-		
10 Meter	330062	75,00 / 90,-		
15 Meter	330063	105,00 / 126,-		
25 Meter	330065	155,00 / 186,-		
Spezial Saug- und Druckschlauch		330624	25,00 / 30,-	
PVC-Schlauch, mit Federstahlspirale, große Biegefestigkeit, max. Druck 10 bar, max. Unterdruck 0,9 bar, Größe 25 mm (1"), Farbe: schwarz, Preis per Meter				
Ansaugset		333002	120,00 / 144,-	
Lieferumfang: Saugkorb, Rückschlagventil aus Messing, Saugschlauch mit gebogener Schlauchtülle 25 mm (1"), Länge: 250 cm kürzbar				
Sauggarnitur				
Saugschlauch mit Filterkorb, Maschenweite 1,2 mm und Rückschlagventil, Anschluss 25 mm (1") Außengewinde	4 m	355012	40,00 / 48,-	
	7 m	355013	50,00 / 60,-	
PE-Saugrohr		330082	125,00 / 150,-	
12 m lang, zur Verbindung zwischen Tankanschluss und Pumpe. Mit Messing-Klemmverschraubung, 25 mm (1") Innengewinde und Messing-Winkelverschraubung 90°, 25 mm (1") Außengewinde				

	Best.-Nr.	Preis [€]
--	-----------	-----------

Schwimmende Entnahme

Lieferumfang: Schwimmerkugel, Rückschlagventil mit Edelstahl-Feinsaugkorb, Saugschlauch mit Messing-Anschlussgewinde 25 mm (1") Innengewinde, Länge: 300 cm

Feinfilter NW 1,2 mm	333014	215,- / 258,-
Microfilter NW 0,23 mm	333015	245,- / 294,-



Schwimmende Ansaugarmatur mit Feinfilter

Bestehend aus: Rückschlagventil mit Schlauchtülle 25 mm (1"), Feinsaugkorb mit Maschenweite 1,2 mm, Schwimmerkugel mit Öse und Ring, ohne Schlauch

330054	110,- / 132,-
--------	---------------



Schwimmende Ansaugarmatur mit Microfeinfilter

Bestehend aus: Rückflussverhinderer mit Schlauchtülle 25 mm (1"), Microfeinfilterkorb mit Maschenweite 0,23 mm, Schwimmerkugel mit Öse und Ring, ohne Schlauch

330055	160,- / 192,-
--------	---------------



Beschriftungsset

Für Regenwassernutzungsanlagen, bestehend aus Gravurschild, Klebefolie, Klebefahne, Leitungskennzeichnung

330122	45,- / 54,-
--------	-------------



Retentionszubehör

Ablaufdrossel 1"

Schlauchlänge 1,3m - Kappe DN 110
Durchflussmengen in L/Sekunde
0,07 - 0,13 - 0,17 - 0,23 - 0,25 - 0,29 - 0,40 - 0,45

73400 0810	290,- / 348,-
------------	---------------

Ablaufdrossel 2"

Schlauchlänge 1,5m - Kappe DN 110
Durchflussmengen in L/Sekunde
0,66 - 0,80 - 0,88 - 1,00 - 1,05 - 1,11 - 1,14 - 1,64

73400 0830	385,- / 462,-
------------	---------------

Ablaufdrossel 3"

Schlauchlänge 1,5m - Kappe DN 125
Durchflussmengen in L/Sekunde
0,83 - 1,25 - 1,61 - 1,69 - 1,89 - 2,04 - 2,44 - 2,94
3,13 - 3,85

73400 0840	500,- / 600,-
------------	---------------

Ablaufdrossel 4"

Schlauchlänge 1,5m - Kappe DN 160
Durchflussmengen in L/Sekunde
3,68 - 4,73 - 6,92 - 7,33 - 8,57 - 10,53 - 12,07

73400 0850	560,- / 672,-
------------	---------------



Tanks für spezielle Anwendungen

PE - Lagerbehälter AQF

PG 2



AQF 570 - 1000 mit Deckel 240 mm

PE-Lagerbehälter für Trinkwasser und Betriebswasser

Kunststoff-Lagerbehälter der Baureihe AQF werden aus hochwertigem Polyethylen hergestellt. Durch die blaue Einfärbung sind sie bestens geeignet zur Lagerung von Trinkwasser und Betriebswasser. Algenbildung wird nachhaltig unterdrückt. Die Behälter sind serienmäßig mit einem oberen Deckel 240 mm und zwei Verschraubungen 2" oder einem oberen Deckel mit 540 mm ausgestattet. Der untere Anschluss S 56x4 kann zur Montage von Entleerungshähnen oder für die untere Verbindungsleitung genutzt werden.

HD-PE ist physiologisch unbedenklich und entspricht der BfW-Empfehlung III Polyethylen, sowie der KTW Leitlinie für Hausinstallation und KSW Empfehlung für Trinkwasserinstallation.

PE Lagerbehälter AQF 570 - 1000 L mit Deckel 240 mm

Bezeichnung	Länge [mm]	Breite [mm]	Höhe [mm]	Gewicht [kg]	Best.-Nr.	Preis [€]
AQF 570 mit Deckel 240 mm und 2 Verschraubungen 2"	720	720	1430	19	61206	505,- / 606,-
AQF 690 mit Deckel 240 mm und 2 Verschraubungen 2"	720	720	1700	23	61216	530,- / 636,-
AQF 750 mit Deckel 240 mm und 2 Verschraubungen 2"	720	720	1720	24	61176	605,- / 726,-
AQF 1000 mit Deckel 240 mm und 2 Verschraubungen 2"	780	780	2000	30	61196	685,- / 822,-



AQF 570 / 690 mit Deckel 540 mm

PE Lagerbehälter AQF 570 - 690 L mit Deckel 540 mm

Bezeichnung	Länge [mm]	Breite [mm]	Höhe [mm]	Gewicht [kg]	Best.-Nr.	Preis [€]
AQF 570 mit Deckel 540 mm	720	720	1420	19	61200	510,- / 612,-
AQF 690 mit Deckel 540 mm	720	720	1695	23	61210	545,- / 654,-

Zubehör Batterie Aufstellung

Untere Verbindungsleitung 2" für bauseitigen Anschluss PE Rohr DN 50 oder Schlauch D=63 mm jeweils mit einem Hahn 1 1/2" pro Behälter mit Adapter zu S 56x4.

Bezeichnung	Best.-Nr..	Preis [€]
Basissatz Verbindungsleitung DN 50 für 2 Tanks AQF mit 2 Hähnen 1 1/2"	971 765	175,- / 210,-
Erweiterungssatz zur Verbindung weiterer AQF mit 1 Hahn 1 1/2"	971 770	120,- / 144,-
Absperrhahn 2" zum Absperrn der Verbindungsleitung DN 50	71 645	50,- / 60,-



AQF Verbindungsleitung

Zubehör Einzeltank

Bezeichnung	Best.-Nr.	Preis [€]
Adapter mit G 1 1/2" IG für Tankanschluss S 56x4, lebensmittelecht	72 176	12,50 / 15,-
Absperrhahn 1 1/2" m. Adapter S 56x4 zum Anschluss an AQF Tank	971 640	50,- / 60,-

PE-Kellertanks, beliebig erweiterbar

- speziell für Regenwassernutzung entwickeltes PE-Kellertank-System
- durch lichtdichtes, schwarzes Polyethylen Schutz vor Algenbildung
- Basistank komplett ausgestattet mit beruhigtem Zulauf und Überlaufsiphon DN 110, Reinigungsdom DN 400
- durch Erweiterungstanks beliebiges Speichervolumen möglich
- Untenverbindung DN 50 zur Batterieaufstellung mit Einzelabspernung
- Behälter entsprechen der KTW-Leitlinie für Hausinstallation
- RAL Gütezeichen Regenwassersysteme PE-Speicher

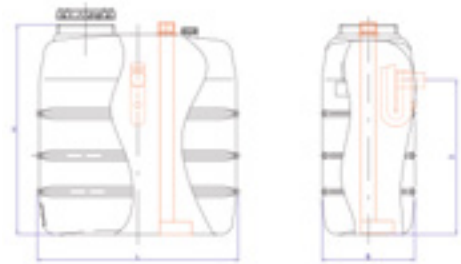

Basistank mit beruhigtem Zulauf und Überlaufsiphon

Ihre Vorteile:

- Schutz vor Algenbildung (bei Ausführung schwarz)
- einfache Montage
- flexibler Aufbau



Basistank mit vier Erweiterungstanks und Einzelabspernung je Tank

Basistank mit beruhigtem Zulauf und Überlaufsiphon

Typ / Inhalt [L]	Länge [mm]	Breite [mm]	Höhe [mm]	Gewicht [kg]	Best.-Nr.	Preis [€]
RWN-o 1100 B	1400	820	1400	55	962 003	935,- / 1.122,-
RWN-o 1500 B	1560	820	1640	73	962 005	1.065,- / 1.278,-
RWN-o 2000 B	2070	820	1690	113	962 007	1.385,- / 1.662,-
RWN-o 3000 B	2230	1095	1650	169	962 061	1.865,- / 2.238,-
RWN-o 4000 B	2430	1095	1950	239	962 063	2.465,- / 2.958,-

Erweiterungstank

RWN-o 1100 E	1400	720	1400	53	971 301	820,- / 984,-
RWN-o 1500 E	1560	720	1640	71	971 303	985,- / 1.182,-
RWN-o 2000 E	2070	720	1690	111	971 305	1.260,- / 1.512,-
RWN-o 3000 E	2230	995	1650	166	971 307	1.785,- / 2.142,-
RWN-o 4000 E	2430	995	1950	236	971 309	2.350,- / 2.820,-



Erweiterungstanks

Zubehör für Kellertank

Beschreibung	Best.-Nr.	Preis [€]
Einzelabspernhahn 2" mit Flansch	971 642	110,- / 132,-
Untere Verbindungsleitung mit Einzelabspernung je Tank		
Basispaket DF Verbindungsleitung DN 50 für 2 Tanks mit Hähnen 1 1/2"	971 565	245,- / 294,-
Erweiterung DF zur Verbindung weiterer Tanks mit einem Hahn 1 1/2"	971 570	160,- / 192,-



Einzelabspernhahn mit Flansch

1.000 Liter Flachtank Kellertank



1.000 Liter Flachtank

Erdtank begehbar, 1.000 l, nahtlos aus einem Stück gefertigt, inkl. PE-Deckel, Anschlüsse 3 x DN 110 PG 1
Best.-Nr. 319039 € 485,- / 582,-

Schachtverlängerung

Für 1.000 l Tank, Ø 620 mm, 700 mm hoch, kürzbar PG 3
Best.-Nr. 202057 € 215,- / 258,-



Inkl. Zulaufbohrungen und Dichtungen, Ø 620 mm, Höhe von 470 – 950 mm PG 3
Art.-Nr. 202058 € 225,- / 270,-



Q Webcode G1303

Technische Daten

Länge	1915 mm
Breite	930 mm
Höhe	1100 mm
Gewicht	60 kg



Kellertank

Aus schwarzem PE, starkwandig, schlagzäh und witterungsbeständig – als Batterie erweiterbar – mit Stahlbandagen. Platzsparende Bauweise.

Serienmäßig ausgestattet mit:

- 2 verzinkten Stahlbandagen
- 1 Mannlochdom mit Deckel Ø 450 mm
- 1 Zulaufstutzen DN 110
- 1 Überlaufstutzen DN 110
- 2 Verbindungsstutzen DN 110 (1 x rechts und 1 x links)

Tank bei Frostgefahr entleeren!

Technische Daten

Länge	1730 mm
Breite ohne/mit Bandage	780/815 mm
Höhe ohne/mit Dom	1410/1660 mm
Gewicht (inkl. Stahlbandagen)	91 kg

Kellertank 1.700 Liter

(Preis ohne Zubehör) PG 1
Best.-Nr. 327020 € 860,- / 1.032,-



Abbildung zeigt 2 x 1.700 l Tank mit Verbindungsset

Q Webcode G1304

Verbindungsset unten

PG 1
Best.-Nr. 327805 € 105,- / 126,-



Sammeltank stehend

Aus PE, UV-stabil, mit Einstiegsöffnung
Ø 450 mm.

Die Tanks müssen auf einem festen,
ebenen Boden aufgestellt werden.

Tank bei Frostgefahr entleeren!

Q Webcode G1305



PG1

Abbildung zeigt
9.000 l Tank

Inhalt [Liter]	Ø max. [mm]	Höhe [mm]	Gewicht [kg]	Best.-Nr.	Preis [€]
2.000	1400	1675	63	327041	1.090,- / 1.308,-
3.000	1400	2290	83	327042	1.420,- / 1.704,-
4.000	1700	2190	133	327043	1.740,- / 2.088,-
6.000	2100	2150	183	327045	2.555,- / 3.066,-
9.000	2600	2350	253	327047	3.380,- / 4.056,-

Anschlussstutzen und Dichtungen auf Anfrage



Sammel-/Transporttank liegend

Aus PE, UV-stabil, mit Einstiegsöffnung
Ø 350–400 mm und Deckel.

(Beim 500 l Tank kann eine Pumpe auf
dem Tankkörper montiert werden).

Tank bei Frostgefahr entleeren!

Q Webcode G1306



Baureihe
400 – 3.000 l

PG1

Inhalt [Liter]	Länge [mm]	Breite [mm]	Höhe [mm]	Gewicht [kg]	Best.-Nr.	Preis [€]
400	1000	750	820	18	327010	405,- / 486,-
500	1050	750	820	23	327011	450,- / 540,-
600	1320	890	920	30	327012	505,- / 606,-
1.000	1630	1140	1200	50	327050	730,- / 876,-
1.500	1850	1120	1130	80	327051	965,- / 1.158,-
2.000	2000	1250	1260	108	327052	1.085,- / 1.302,-
3.000	2150	1450	1440	144	327053	1.430,- / 1.716,-

Anschlussstutzen und Dichtungen auf Anfrage





Regenwasser Behandlung

Technische Bodenfilter = Versickerung ohne Mulde gem. Ö-NORM B2506-3 und ÖWAV Regelblatt 35 und 45 oder mit DIBt Zulassung

- | | |
|-------------------------------|-----------|
| › Schematische Darstellung | Seite 104 |
| › TerraSed Sedimentationstank | Seite 108 |
| › TerraSub Substratfilter | Seite 109 |
| › EcoPure 200 Substratfilter | Seite 112 |
| › EcoLoop Saphir Abscheider | Seite 114 |

M 153 Sedimentationstank gem. DWA-M 153

- | | |
|----------------------------------------|-----------|
| › Carat und Diamant Sedimentationstank | Seite 116 |
|----------------------------------------|-----------|

Regenwassermanagement

Kompetenz Regenwassermanagement

Die zunehmende Versiegelung durch Gebäude, Parkplätze und Straßen belastet vor allem in Ballungsgebieten die Kanalisation und erhöht zunehmend die Hochwassergefahr. Die Folgen sind Hochwasser mit hohen ökologischen und

volkswirtschaftlichen Schäden. GRAF Regenwassermanagementsysteme gewährleisten die Anforderungen nach einer ökologisch sinnvollen Bewirtschaftung von Regenwasser.



Abbildung zeigt eine vereinfachte Darstellung

Lösungsorientierte Systeme rund um Niederschlagswasser- Nutzung, Rückhaltung, Versickerung und Behandlung

Mit dem Einsatz von GRAF Produkten profitieren Sie von über 55 Jahren Erfahrung im Bereich hochwertiger Kunststoffprodukte.

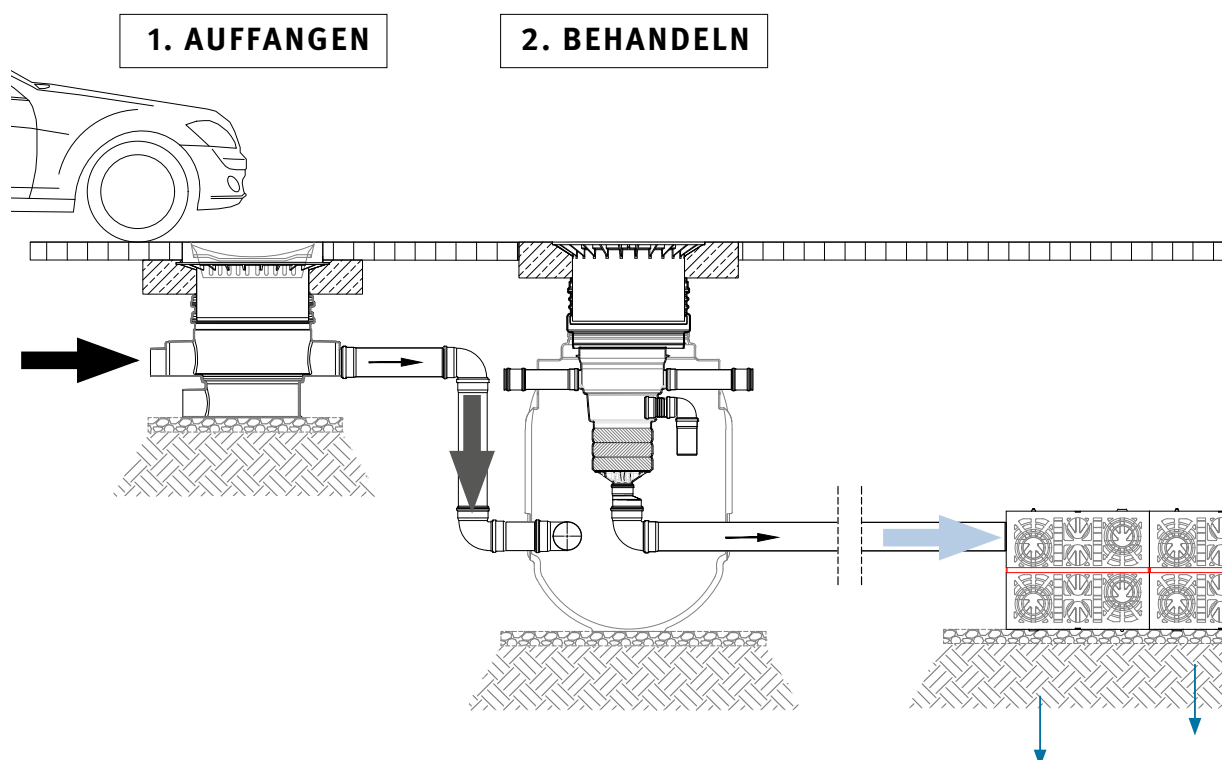
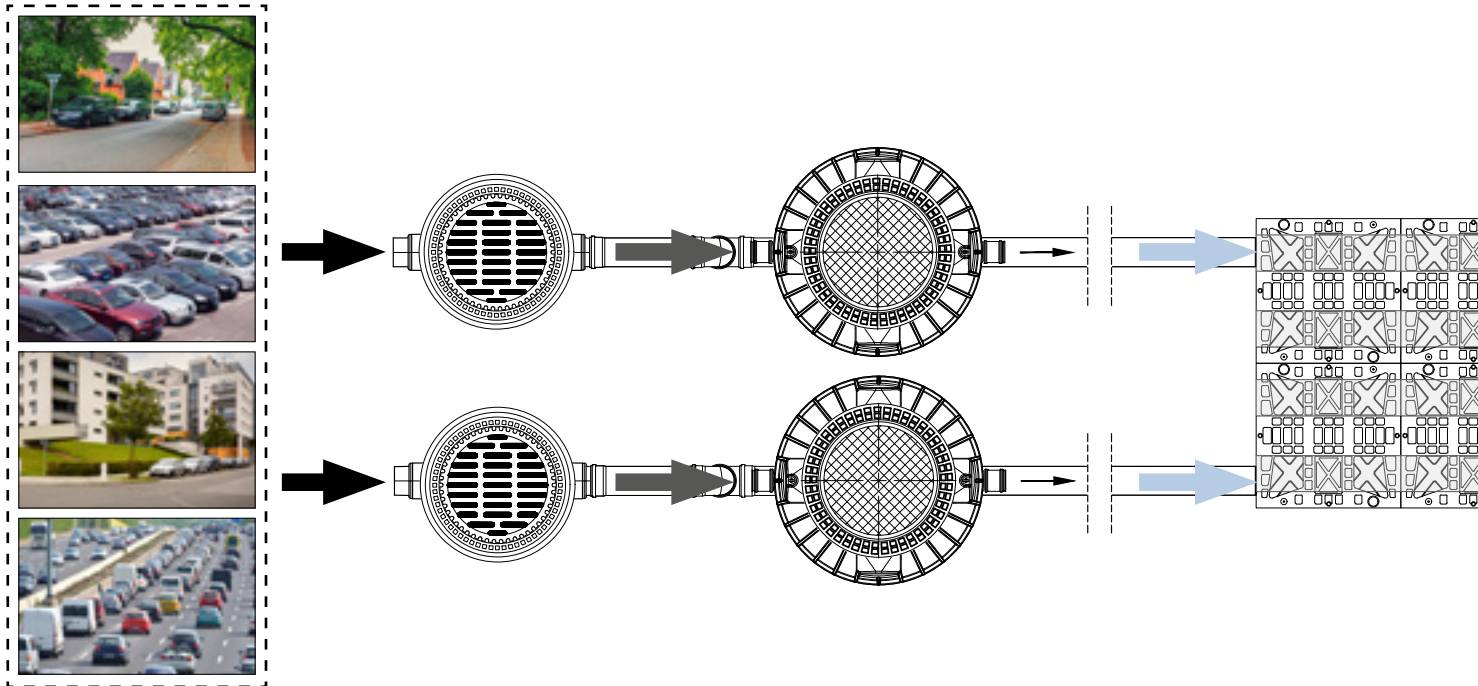
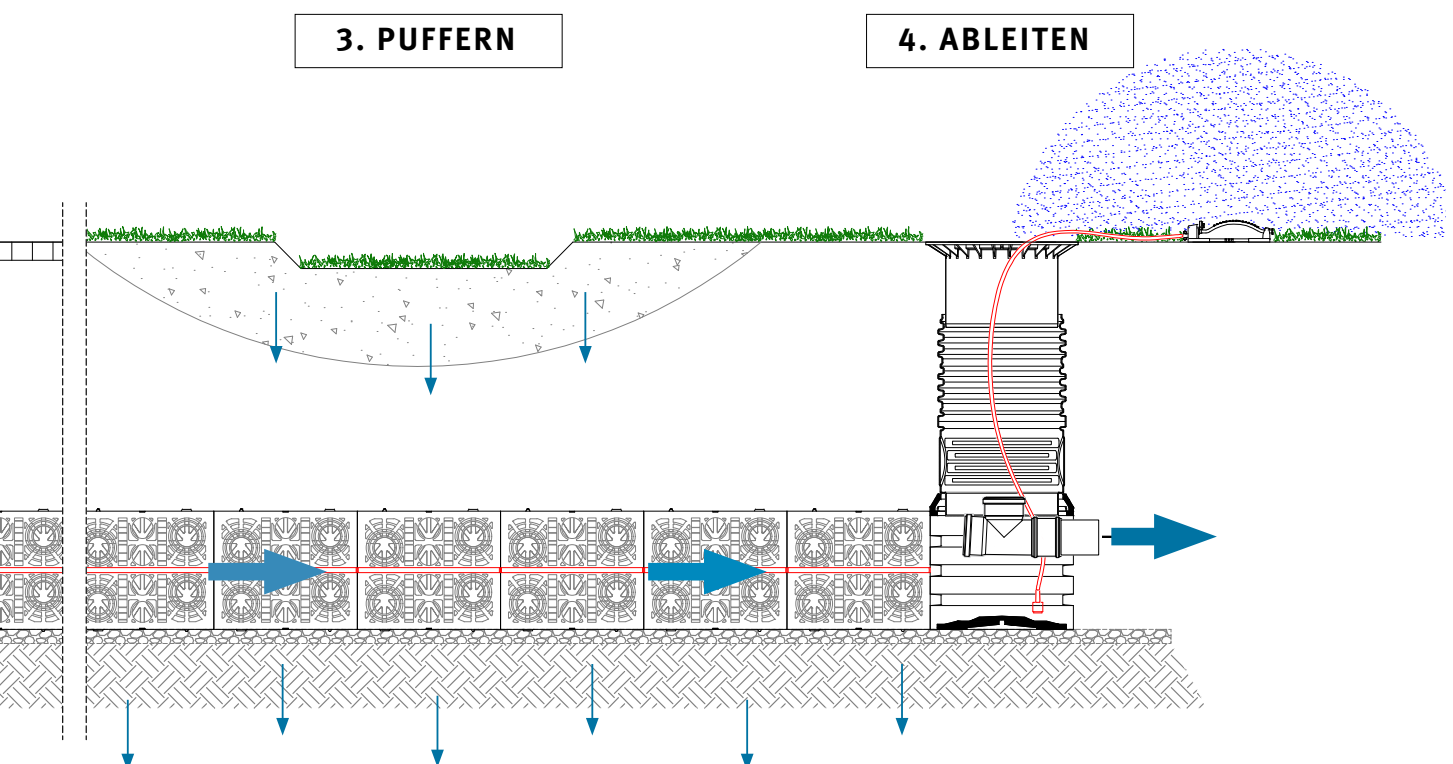
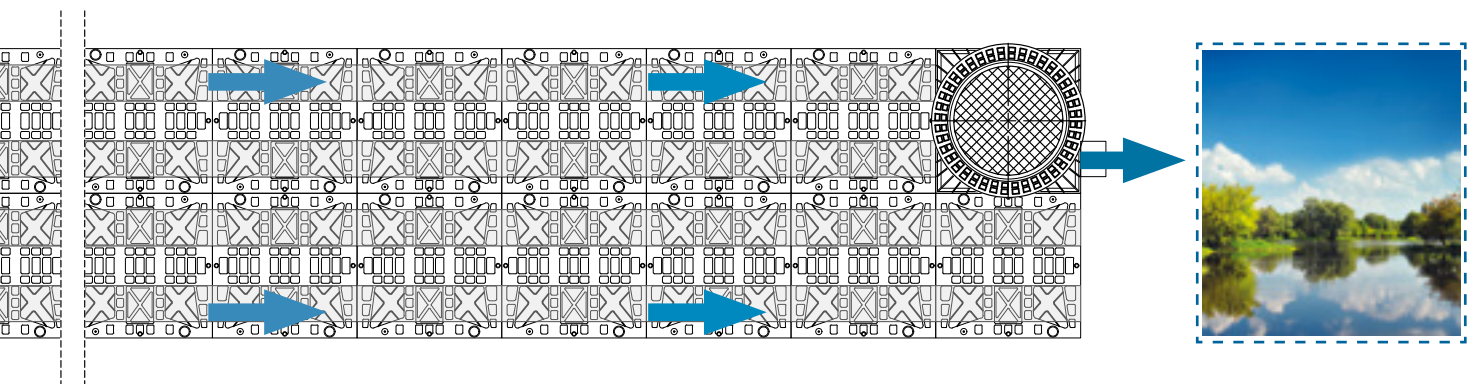

TerraSub Substratfilter – Versickerung ohne Mulde

Versickerungssystem für belastete Oberflächen ohne Sickermulde –
Grundwasser- und Gewässerschutzfilter mit integrierter Substratschicht



② TerraSed Sedimentationstank zur Vorreinigung von Niederschlagswasser aus Fahrbahnoberflächen

- Leichte, schwimmfähige Stoffe werden zurückgehalten
- Ideal für Verkehrsflächen und Flächen mit erhöhtem Schmutzanfall
- Bewährte, wartungsarme Technik
- Sichere Entfernung von absetzbaren Stoffen
- Einfache Entsorgung und Wartung

Verfahren:

Durch die Leitwand wird das zulaufende Wasser in eine tangential zum Behälter gerichtete Kreiselströmung geleitet. In dem Ringspalt zwischen der Behälteraußenwand und dem Zentralrohr entsteht dadurch ein rotierender Wasserkörper. Leichte schwimmfähige Stoffe werden im oberen Bereich des Ringspaltes zurückgehalten. Die Ableitung des von Sedimenten gereinigten Wassers erfolgt aus der strömungsberuhigten Zone in der Tankmitte.

③ TerraSub Substratfilter gem. ÖWAV Regelblatt 45 und Ö-Norm B2506-3

- Geeignet zur Versickerung von belastetem Niederschlagswasser
- Ideal für Verkehrsflächen
- Einfacher Filtertausch
- Geringer Wartungsaufwand

Verfahren:

Das Wasser durchfließt die Filterschichten vertikal von oben nach unten. Schmutzstoffe werden von den Filtern zurückgehalten. Die Beschickung der Filter sorgt für eine gleichmäßige und optimale Fließgeschwindigkeit. Das gereinigte Wasser kann zur Versickerung oder in einen Vorfluter abgeleitet werden.

④ GRAF EcoBloc Versickerungssysteme LKW-befahrbar bis SLW 60

- Ideal zur Versickerung und Rückhaltung von Niederschlagswasser
- Leichter Einbau
- Hohe Versickerungsleistung
- Nur $\frac{1}{3}$ Aushub gegenüber Kiesrigolen
- Inspizierbar
- Hochdruckspülbar

Ihr Vorteil:

GRAF Versickerungsmodule verfügen über ein drei Mal höheres Speichervolumen als eine herkömmliche Kiesrigole. 1 Modul ersetzt somit ca. 1.300 kg Kies oder 50 m Drainagerohr. Durch die Einsparung an Erdaushub und das gute Preis-Leistungs-Verhältnis gegenüber einer herkömmlichen Kiesrigole sparen Sie mit den GRAF Modulen bares Geld!

TerraSub Substratfilter

Kein Platzverlust durch Sickermulden –
Ideal für Parkplätze, Lagerflächen, Industrieanlagen

Durch den Einbau technischer Bodenfilter anstatt platzaufwändiger Sickermulden gewinnt man wertvolle Stellflächen. Es entstehen daher weder Platzverlust noch Folgekosten (Rasenpflege, Reinigung, etc.) durch die Wartung der Mulde.

Nutzen Sie die Vorteile von TerraSub Substratfiltern:

- Einfacher und schneller Einbau
- Gem. ÖNORM B2506-3 und ÖWAV Regelblatt 45
- Ideal kombinierbar mit EcoBloc Füllkörper Rigolen
- Kein Verlust wertvoller Grundfläche
- Kosteneinsparung durch den Entfall von Randleisten
- Ideal für Parkplätze, Lagerflächen, Industrieanlagen



Parkplatzentwässerung mittels TerraSed Sedimentationstank und zwei TerraSub Substratfiltern



Die Versickerung des gereinigten Wassers erfolgt unterirdisch (ohne Platzverlust an der Oberfläche) über GRAF EcoBloc

TerraSed Sedimentationstank Vorreinigung für Substratfilter

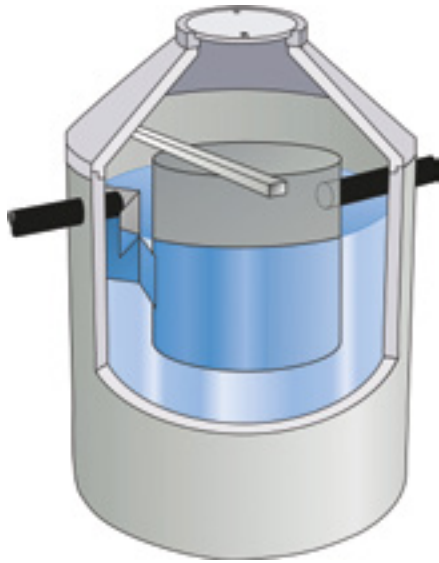

Sedimentationstank zur Vorreinigung von Niederschlagswasser aus Fahrbahnoberflächen

- Leichte, schwimmfähige Stoffe werden zurückgehalten
- Ideal für Verkehrsflächen und Flächen mit erhöhtem Schmutzanfall.
- Bewährte, wartungsarme Technik
- Sichere Entfernung von absetzbaren Stoffen
- Einfache Entsorgung und Wartung

Verfahren:

Durch die Leitwand wird das zulaufende Wasser in eine tangential zum Behälter gerichtete Kreiselströmung geleitet. In dem Ringspalt zwischen der Behälter Außenwand und dem Zentralrohr entsteht dadurch ein rotierender Wasserkörper.

Typ	Einbautiefe [cm]	Durchmesser innen [cm]	Zulauftiefe UK-Rohr [cm]	größtes Stückgewicht [t]	Gesamtgewicht [t]	Zulauf Q. l/s	Best.-Nr.
SVS 18R4N	274	100	100	2,38	2,91	4,0	44995100
SVS 18R4E	335	100	105	1,85	3,76	4,0	44995110
SVS 18R6N	274	120	100	2,88	3,55	6,0	44995120
SVS 18ReE	333	120	105	2,52	5,08	6,0	44995130
SVS 18R9N	274	150	100	3,64	4,37	9,0	44995140
SVS 18R9E	334	150	100	4,55	5,28	9,0	44995150
SVS 18R15N	284	200	100	5,43	6,49	15,0	44995160
SVS 18R15E	334	200	100	6,43	7,49	15,0	44995170
SVS 18R24N	284	250	105	7,08	8,57	24,0	44995180
SVS 18R24E	334	250	105	8,32	9,81	24,0	44995190

Preise, technische Details und größere Anlagen auf Anfrage

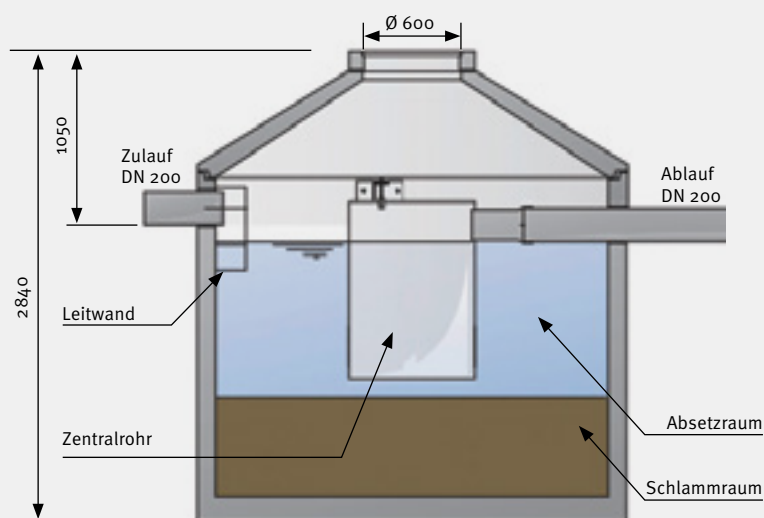

TerraSub Substratfilter – Versickerung ohne Mulde



Grundwasserschutzfilter mit integrierter Substratschicht gem. ÖWAV Regelblatt 45 und Ö-Norm B2506-3

- Geeignet zur Versickerung von belastetem Niederschlagswasser
- Ideal für Verkehrsflächen
- Einfacher Filtertausch
- Geringer Wartungsaufwand

Verfahren:

Das Wasser durchfließt die Filterschichten vertikal von oben nach unten. Schmutzstoffe werden von den Filtern zurückgehalten. Die Beschickung der Filter sorgt für eine gleichmäßige und optimale Fließgeschwindigkeit. Das gereinigte Wasser kann zur Versickerung oder in einen Vorfluter abgeleitet werden.

Typ	Max. anschl. AU [m ²]	Speicher- volumen [m ³]	Einbau- tiefe [cm]	Durchmesser innen [cm]	Zulauftiefe UK-Rohr [cm]	größtes Stück- gewicht [t]	Gesamt- gewicht [t]	Best.- Nr.
SVG 15225	442	1,32	228	150	100	3,38	4,17	44995000
SVG 15275	442	2,20	278	150	100	4,14	4,95	44995010
SVG 15335	442	3,26	328	150	100	4,90	5,70	44995020
SVG 20225	785	2,34	228	200	105	5,22	6,65	44995030
SVG 20285	785	4,22	278	200	105	6,22	7,65	44995040
SVG 20335	785	5,79	328	200	105	7,22	8,65	44995050
SVG 25225	1227	3,66	228	250	115	7,27	9,35	44995060
SVG 25285	1227	6,60	278	250	115	8,50	10,50	44995070
SVG 25335	1227	9,05	328	250	115	9,74	11,81	44995080
SVG 25435	1227	13,95	414	250	201	10,50	14,54	44995090

Preise, technische Details und größere Anlagen auf Anfrage

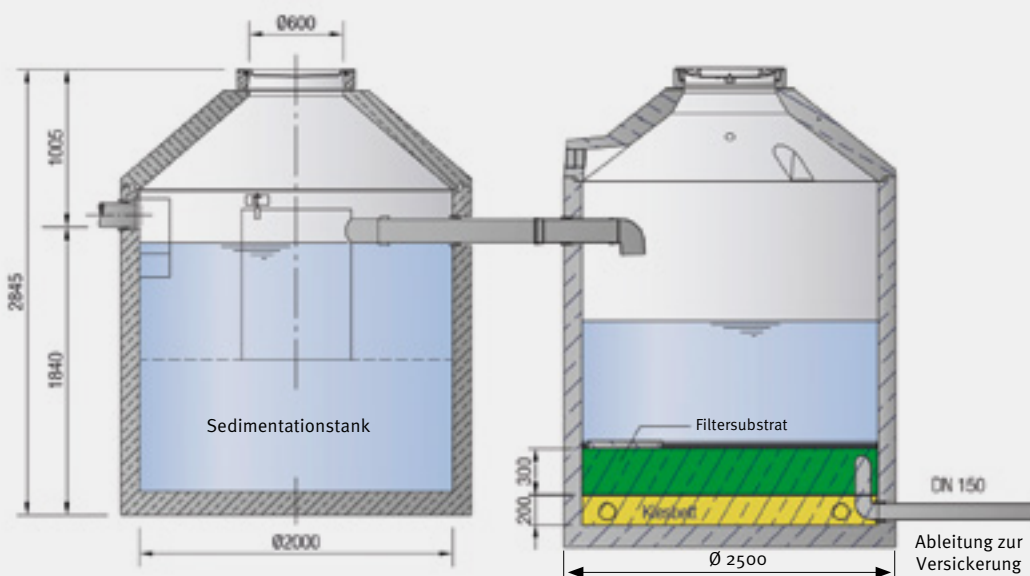

Filtersubstrat gem. ÖWAV Regelblatt 45 und Ö-Norm B2506-3

Schadstoffe im Niederschlagswasser

Je nach Fläche, auf die der Niederschlag auftrifft, können sich verschiedene Schadstoffe im Niederschlagswasser befinden. Schadstoffe können

in gelöster und ungelöster Form in unterschiedlicher Konzentration vorkommen. Für die Reinigung des belasteten Niederschlagswassers werden, je nach

Schadstoffart, Behandlungsanlagen mit unterschiedlichen Wirkmechanismen verwendet.

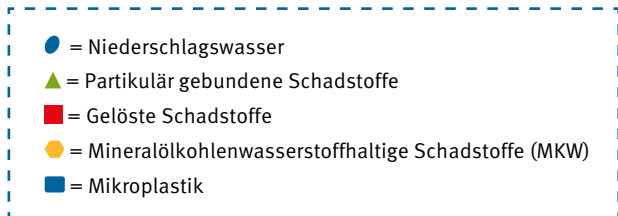





Niederschlagsverschmutzung

Die unterschiedlichen Schadstoffkonzentrationen im Niederschlagsabfluss hängen hauptsächlich von der Fläche ab, auf die der Niederschlag auftrifft. Sowohl das Arbeitsblatt DWA-A 138, das Merkblatt DWA-M 153 als auch das geplante Arbeitsblatt DWA-A 102 versuchen die Flächen und deren Verschmutzung in verschiedene Kategori-

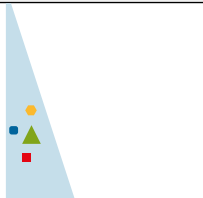
en einzuteilen. Grundsätzlich werden gering, mäßig und stark verschmutzte Flächen unterschieden. Zu den gering verschmutzten Flächen zählen normalerweise Gründächer, Dachflächen (ohne Metallbelag) und Hofflächen ohne häufigen Fahrzeugwechsel in Wohngebieten. Als mäßig verschmutzte Flächen werden unter anderem

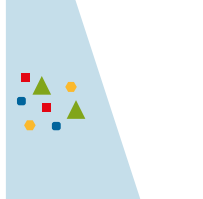
Wohnstraßen und Hofflächen in Misch- und Gewerbegebieten angesehen. Stark befahrene Verkehrsflächen und Dächer mit Metallbelag sind den stark verschmutzten Flächen zuzuordnen. Für die beiden letzten genannten haben sich mittlerweile standardisierte Prüfprogramme etabliert.

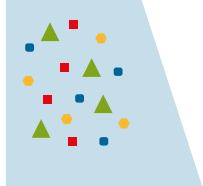
Flächenverschmutzung	Beispiele	Schadstoffe
	<ul style="list-style-type: none"> • Grün- und Gartenflächen • Dachflächen (ohne Metallbelag) • Hofflächen und wenig befahrene Verkehrsflächen 	
	<ul style="list-style-type: none"> • Wohnstraßen • Hofflächen im Misch- und Gewerbegebiet 	
	<ul style="list-style-type: none"> • Stark befahrene Verkehrsflächen • Straßen und Plätze mit starker Verschmutzung in Gewerbe- und Industriegebieten • Metalldachflächen 	

Mehrstufiger Reinigungsprozess

In besonderen Fällen oder aus länderspezifischen Bestimmungen sind einfache Filteranlagen nach M 153 nicht ausreichend. Es werden höhere oder zusätzliche Anforderungen an den Reinigungsgrad der Filteranlagen gestellt,

wie z. B. die Reduzierung von gelösten Schadstoffen und den Rückhalt von mineralölkohlenwasserstoffhaltigen Flüssigkeiten (MKWs). Speziell für diese höheren Anforderungen werden Substratfiltersysteme verwendet. Mit Hilfe des

eingesetzten Substrats werden partikulär gebundene und gelöste Schadstoffe, wie Schwermetalle, aus dem Niederschlagswasser entfernt.

Substratfiltersysteme >> ab Seite 42

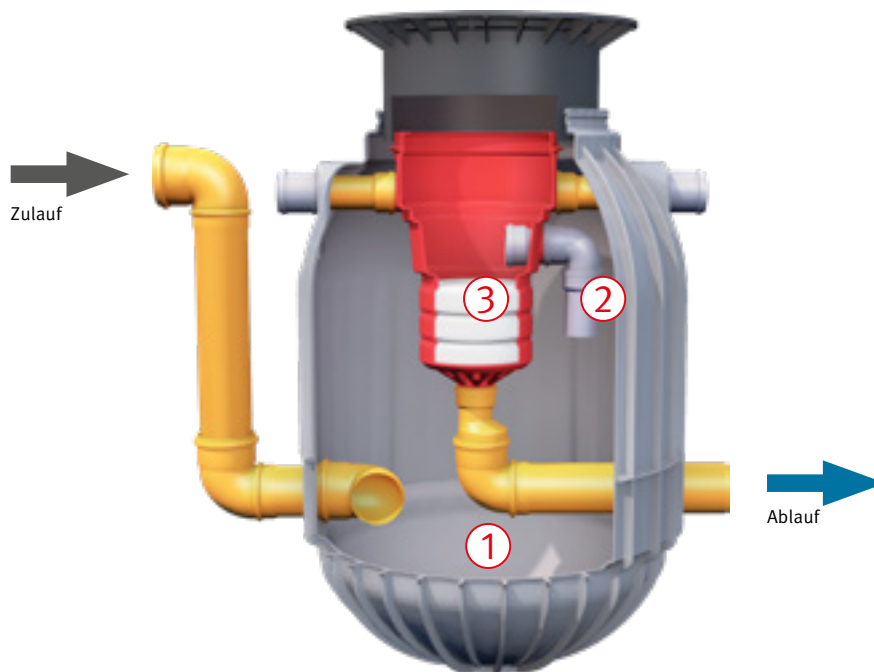
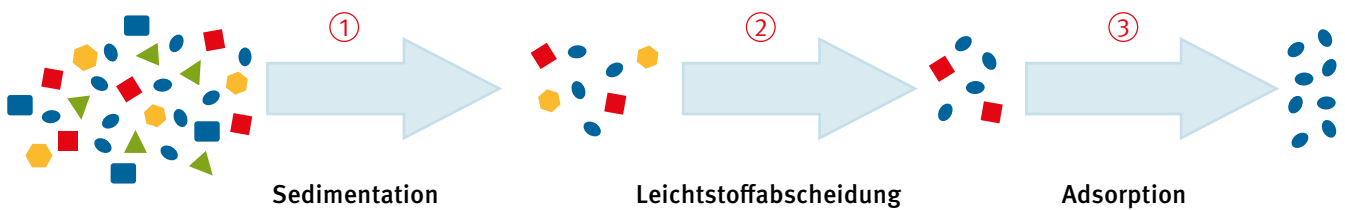

Einfacher Reinigungsprozess

Die einfachen Filteranlagen nach Merkblatt DWA-M 153 bestehen aus einem optionalen Grobfilter und einem Sedi-

mentationsraum, in dem die partikulären Stoffe zurückgehalten werden. Gelöste Stoffe werden nicht herausgefiltert.

Sedimentationstanks >> ab Seite 44

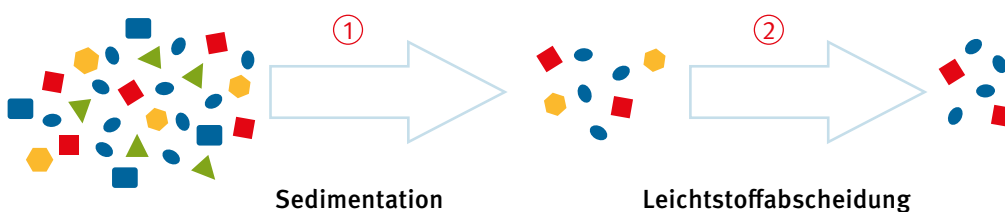

EcoPure 200 Substratfilter

Mit GRAF PureSorp Filtersubstrat



Abbildung zeigt EcoPure 200 Substratfilter mit Teleskop-Domschacht Guss und nachgeschalteter Versickerungsanlage (Zubehör Seite 146)

EcoPure 200 Substratfilter

Typ	Gesamtvolumen [Liter]	Art.-Nr. [Anschluss DN 160]	Preis [€]
EcoPure 200	1.200	340155	2.195,- / 2.634,-

[Webcode G4407](#)

Vorteile

- Mit bauaufsichtlicher Zulassung des DIBt
- Für die Behandlung von Dachflächen bis stark befahrenen Verkehrsflächen
- In Baden-Württemberg und weiteren Bundesländern als Ersatz für eine Mulde/Mulden-Rigole erlaubnispflichtig verwendbar
- Fertig montierte Anlage – Einfache Installation
- Konstant hoher Wirkungsgrad durch Trockenfallen des Substrats
- Einfache Wartung und leichter Austausch des Substrats ohne schweres Gerät
- Lkw-Befahrbarkeit

Lieferumfang

- Fertig montierte Anlage mit Zu- und Ablaufrohr
- Fertig befüllte Filtersäcke mit GRAF PureSorp Filtersubstrat und Zulassungszeichen

Nicht im Lieferumfang enthalten:

- Passende Abdeckung (muss separat mitbestellt werden; Zubehör Seite 68)
- Zwischenstück (optional)

EcoPure 150 und EcoPure 180 mit GRAF PureSorp Filtersubstrat

Die GRAF Substratfiltersysteme EcoPure 150 und EcoPure 180 unterscheiden sich in ihrem Anwendungszweck zum EcoPure 200. Durch die Verwendung des GRAF PureSorp Filtersubstrats in identischer Konfiguration (Schichtaufbau, Menge) bieten

alle EcoPure Anlagen die gleiche Reinigungsleistung für gelöste Schadstoffe. Die Reinigungsleistung wurde durch unabhängige Prüfinstitute bestätigt.

EcoPure 150 Integrierte Regenwassernutzung in Verbindung mit Regenwassertank Carat

Inkl. Filterkorb mit praktischer Aushebevorrichtung, 3 Stück Filtersäcke mit PureSorp Filtersubstrat und Aushebevorrichtung



Art.-Nr. 340109 € 645,- / 774,-

[Q Webcode G4404](#)

Carat Ausbaupaket EcoPure 150

Passend für Regenwassertank Carat. Bestehend aus EcoPure 150, beruhigtem Zulauf mit Remobilisierungsschranke, Ablaufschikane für Überlauf in Versickerungsanlage, inkl. Schnellmontage-Manschette Spannfix

Art.-Nr. 342006 € 735,- / 882,-

EcoPure 180 Regenwassernutzung durch vorgeschalteten GRAF Regenwassertank

Inkl. Teleskop-Domschacht 400 mit Abdeckung begehbar/Pkw-befahrbar, Filterkorb mit praktischer Aushebevorrichtung, 3 Stück Filtersäcke mit PureSorp Filtersubstrat und Aushebevorrichtung



begehbar Art.-Nr. 340110 € 855,- / 1.026,-

Pkw-befahrbar

Art.-Nr. 340160 € 935,- / 1.122,-

[Q Webcode G4403](#)

Typ	Anschlussfläche [m ²]	Anschluss DN [mm]	Max. Durchflussleistung [l/s]	Art.-Nr.
EcoPure 200	200	160	2,0	340155
EcoPure 180	180	160	1,8	340110 / 340160
EcoPure 150	150	110	1,5	340109

Durchgangswert DWA-M 153 = 0,2 (Typ D11/12)

**WEITERE DIBT
ZUGELASSENE SYSTEME
BIS 3.000 m² AUF ANFRAGE**

Wartung und Zubehör EcoPure

Substrat-Set EcoPure

Bestehend aus drei mit PureSorp fertig befüllten Filtersäcken mit Zulassungszeichen.



Art.-Nr. 231010 € 320,- / 384,-

EcoLoop Saphir

Hydrodynamischer Abscheider nach DWA-A 102



Abbildung zeigt EcoLoop Saphir mit Teleskop-Domschacht 600 Guss (Zubehör Seite 75)

EcoLoop Saphir

Inklusive Sedimentationszubehör

Gesamtvolumen [Liter]	Art.-Nr. [Anschluss DN200]	Preis [€]
1.200	470030	5.040,- / 6.048,-

[Webcode G4410](#)

- Zwei-Kammer-System für ein optimiertes Absetzverhalten
- Integrierter Strömungstrenner verhindert Remobilisierung von Sedimenten
- Effektive Sedimentation durch optimierte, tangentielle Einlaufgeometrie
- Kompakte Bauweise, wenig Platzbedarf
- Einbaufertig vormontiert

- Kein Höhenversatz zwischen Zu- und Ablauf
- Einfache Zugänglichkeit für Wartung & Reinigung
- Geprüft für den Rückhalt von AFS63
- Geeignet für die Vorbehandlung von Niederschlagswasser nach DWA-A 102
- Lkw-Befahrbarkeit 1)

Lieferumfang

- Fertig montierte Anlage mit Zu- und Ablaufrohr

Nicht im Lieferumfang enthalten:

- Passende Abdeckungen (muss separat mitbestellt werden; Zubehör Seite 75)
- Zwischenstück (optional)

EcoLoop Saphir

Der EcoLoop Saphir zählt zu den Hydrodynamischen Abscheidern. Die spezielle Zulaufgeometrie reduziert mögliche Verwirbelungen und sorgt damit für einen optimierten, tangentialen Wasserzulauf. Als Vorbild diente hier die Natur. Der speziell geformte Zulauf und die Unterteilung in mehrere Kammern sorgen für ein optimiertes Absetzverhalten und

einen sicheren Rückhalt von abfiltrierbaren Stoffen (AFS). Dies bestätigen auch die Laboruntersuchungen des unabhängigen Prüfinstituts PIA Aachen. Der EcoLoop Saphir kann sowohl für die Einleitung in Oberflächengewässer als auch vor einer Versickerungs-/Rückhalteanlage eingesetzt werden.

Optimiertes Absetzverhalten durch:

- ① Bionisch geformter Zulauf (die Natur als Vorbild)
- ② Reinigungskammer
- ③ Absetzkammer
- ④ Strömungsberuhigter Ablauf

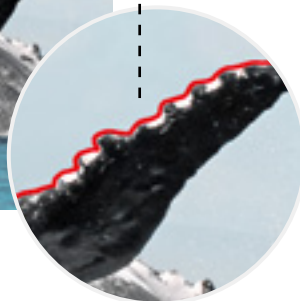

Zweikammersystem

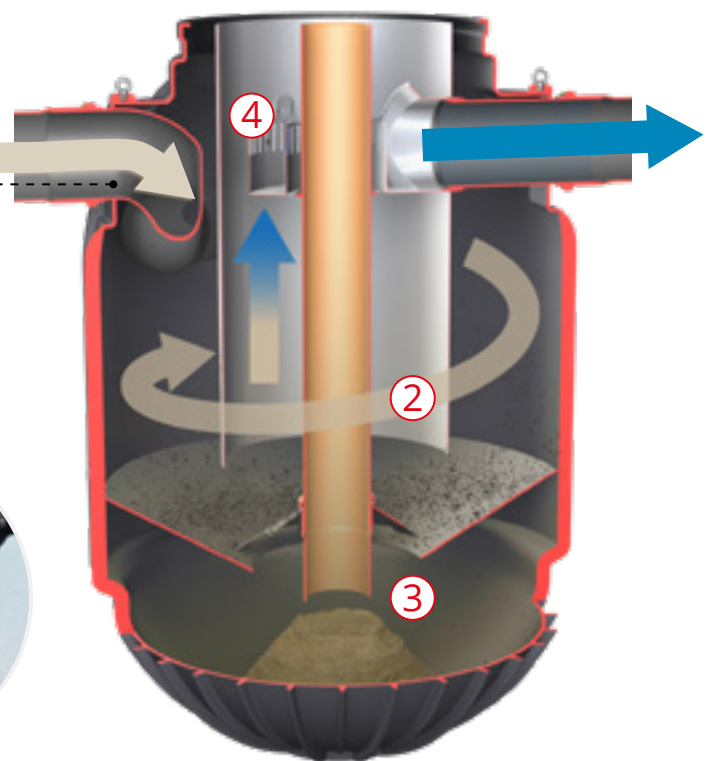

DWA-A 102

Mit Hilfe der Regelwerke DWA-M 153 und DWA-A 102 kann die Verschmutzung des Niederschlagswassers ermittelt und entsprechende Behandlungsmaßnahmen bestimmt werden.

Die Wirkungsgrade des EcoLoops gemäß DWA-A 102 können der nachfolgenden Tabelle entnommen werden.

Einstufung nach DWA-A 102

Anschlussflächen gemäß Prüfbedingungen DIBt-Zulassungsgrundsätze Niederschlagswasserbehandlungsanlagen Kapitel 4.3.4

Wirkungsgrad AFS ₆₃ [%]	30	40	47	50	60	63
Anschließbare Fläche [m ²]	2450	1600	1140	1000	650	590

**WEITERE SYSTEME NACH
DWA-A 102 AUF ANFRAGE**

Erdtank Carat M 153 Sedimentationstank

PG1



Abbildung zeigt Erdtank Carat M 153 Sedimentationstank mit Lieferumfang und Teleskop-Domschacht Mini (Zubehör Seite 146)

Erdtank Carat M 153 Sedimentationstank

Inklusive Sedimentationszubehör

Gesamtvolumen [Liter]	Art.-Nr. [Anschluss DN 110]	Preis [€]	Art.-Nr. [Anschluss DN 160]	Preis [€]
2.700	370550	1.320,- / 1.584,-	-	-
3.750	370551	1.700,- / 2.040,-	-	-
4.800	370552	2.000,- / 2.400,-	370554	2.160,- / 2.592,-
6.500	370553	2.580,- / 3.096,-	370555	2.745,- / 3.294,-

Weitere Größen auf Anfrage!

Anschlussflächen nach DWA-M 153

[Webcode G4502](#)

Vorteile

- Pkw- oder Lkw-befahrbar¹⁾
- Fertig montierte Anlage für eine einfache Installation
- Teleskopierbarer/neigbarer Domschacht zur problemlosen Anpassung an die Geländeoberkante
- Einfacher Transport dank geringem Gewicht
- Einfaches Absetzen in die Baugrube durch vormontierte Kranösen
- Abgedichtet bis zur Geländeoberkante
- Einzigartige Stabilität und präzise Passform der Komponenten

Lieferumfang

- ① Erdtank Carat
- ② Beruhigter Zulaufkopf
- ③ Ablaufschikane

Nicht im Lieferumfang enthalten:

- ④ Passende Abdeckung
(muss separat mitbestellt werden; Zubehör Seite 146)
- ⑤ Externer Filter (optional; ab Seite 74)

¹⁾ Pkw-befahrbar mit Pkw-befahrbarer Abdeckung
Lkw-befahrbar mit Lkw-befahrbarer Abdeckung

Erdtank Diamant M 153 Sedimentationstank



30
JAHRE
GARANTIE

Abbildung zeigt Erdtank Diamant M 153 Sedimentationstank mit Lieferumfang und 2 x Teleskop-Domschacht, 2 x Betonabdeckung (Zubehör Seite 146) und Lastverteilerplatte.

Erdtank Diamant M 153 Sedimentationstank Inklusive Sedimentationszubehör

Gesamtvolumen [Liter]	Art.-Nr. [Anschluss DN 200]	Preis [€]
3.350	381150	2.080,- / 2.496,-

Anschlussflächen nach DWA-M 153

[Webcode G4504](#)

Vorteile

- Pkw- oder Lkw-befahrbar ¹⁾
- Fertig montierte Anlage für eine einfache Installation
- Teleskopierbarer/neigbarer Domschacht zur problemlosen Anpassung an die Geländeoberkante
- Einfacher Transport dank geringem Gewicht
- Einfaches Absetzen in die Baugrube durch vormontierte Kranösen
- Abgedichtet bis zur Geländeoberkante
- Einzigartige Stabilität und präzise Passform der Komponenten

Lieferumfang

- ① Erdtank Diamant
- ② Beruhigter Zulauf
- ③ Ablaufschikane
- ④ 1 x Zwischenstück 300 mm

Nicht im Lieferumfang enthalten:

- ⑤ Passende Abdeckung
(muss separat mitbestellt werden; Zubehör Seite 146)
- ⑥ Externer Filter (optional; ab Seite 74)

¹⁾ Pkw-befahrbar mit Pkw-befahrbarer Abdeckung
Lkw-befahrbar mit Lkw-befahrbarer Abdeckung in Verbindung mit Lastverteilerplatte



**GERNE ERSTELLEN WIR FÜR IHR
PROJEKT EINE KOSTENLOSE DIMEN-
SIONIERUNG NACH DWA A-138.
KONTAKTIEREN SIE UNS!**

Regenwasser-Versickerung





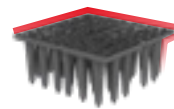
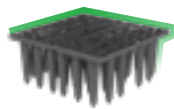

EcoBloc Inspect smart

- › EcoBloc Inspect smart Vorteile Seite 120
- › Systemübersicht EcoBloc Inspect smart Seite 122
- › EcoBloc Inspect smart, smart plus, smart ultra Seite 124
- › EcoBloc Inspect smart plus Schacht Seite 126
- › Vario 800 Schachtsystem Seite 129



Der optimale Rigolenkörper für jede Anforderung



Rigolenelemente	EcoBloc Inspect smart	EcoBloc Inspect smart plus	EcoBloc Inspect smart ultra	
Volumen Brutto/Netto	211 l / 203 l	211 l / 201 l	211 l / 201 l	
Bodenplatte Volumen Brutto/Netto	24 l / 21 l	24 l / 21 l	24 l / 21 l	
Speicherkoeffizient	96 %	95 %	95 %	
Inspektion / Hochdruckspülbar	•	•	•	
Belastbarkeit				
Ohne Verkehrsbelastung 	min. Erdüberdeckung	250 mm	250 mm	250 mm
	max. Erdüberdeckung	2750 mm	3250 mm	5000 mm
	max. Einbautiefe	5000 mm	6000 mm	7500 mm
	max. Anzahl Lagen	10*	10*	10*
Pkw 	min. Erdüberdeckung	250 mm	250 mm	250 mm
	max. Erdüberdeckung	2750 mm	3250 mm	5000 mm
	max. Einbautiefe	5000 mm	6000 mm	7500 mm
	max. Anzahl Lagen	10*	10*	10*
Lkw 12 	min. Erdüberdeckung	500 mm	400 mm	300 mm ³⁾
	max. Erdüberdeckung	2750 mm	3250 mm	5000 mm
	max. Einbautiefe	5000 mm	6000 mm	7500 mm
	max. Anzahl Lagen	10*	10*	10*
SLW 30 	min. Erdüberdeckung	500 mm	400 mm	300 mm ³⁾
	max. Erdüberdeckung	2500 mm	2750 mm	4500 mm
	max. Einbautiefe	5000 mm	6000 mm	7500 mm
	max. Anzahl Lagen	10*	10*	10*
SLW 40 	min. Erdüberdeckung	500 mm	400 mm	300 mm ³⁾
	max. Erdüberdeckung	2250 mm	2750 mm	4500 mm
	max. Einbautiefe	5000 mm	6000 mm	7500 mm
	max. Anzahl Lagen	10*	10*	10*
SLW 60 	min. Erdüberdeckung	800 mm	600 mm	450 mm
	max. Erdüberdeckung	2000 mm	2500 mm	4250 mm
	max. Einbautiefe	5000 mm	6000 mm	7500 mm
	max. Anzahl Lagen	10*	10*	10*
Anschlüsse				
DN 110	•	•	•	
DN 125	•	•	•	
DN 160	•	•	•	
DN 200	•	•	•	
DN 250	•	•	•	
DN 315	• 1),2)	• 1),2)	• 1),2)	
DN 400 – DN 600	• 1),2)	• 1),2)	• 1),2)	
Abmessungen				
Länge	800 mm	800 mm	800 mm	
Breite	800 mm	800 mm	800 mm	
Höhe	330 mm	330 mm	330 mm	
Gewicht	10 kg	11,5 kg	12 kg	
Katalogseite	Seite 126	Seite 126	Seite 127	

* Weitere Lagen sind nach Absprache individuell möglich

¹⁾ Vario 800 Schachtsystem

²⁾ EcoBloc Adapterplatte

³⁾ Schachtaufbauhöhe berücksichtigen

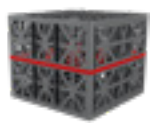

EcoBloc Inspect 420	EcoBloc Inspect 230	Sicker-Tunnel	Sicker-Tunnel twin
420 l / 405 l	230 l / 215 l	300 l / 300 l	600 l / 600 l
–	25 l / 20 l	–	–
96 %	95 %	100 %	100 %
•	•	–	–
250 mm	250 mm	250 mm	250 mm
2750 mm	2750 mm	3750 mm	1500 mm
5000 mm	3100 mm	4250 mm	2500 mm
7	1	1	1
250 mm	250 mm	250 mm	500 mm
2750 mm	2750 mm	3500 mm	1500 mm
5000 mm	3100 mm	4000 mm	2500 mm
7	1	1	1
500 mm	500 mm	500 mm	–
2750 mm	2750 mm	3250 mm	–
5000 mm	3100 mm	3750 mm	–
6	1	1	–
500 mm	500 mm	500 mm	–
2500 mm	2500 mm	2750 mm	–
5000 mm	2850 mm	3250 mm	–
6	1	1	–
500 mm	500 mm	500 mm	–
2250 mm	2250 mm	2500 mm	–
5000 mm	2600 mm	3000 mm	–
6	1	1	–
800 mm	800 mm	750 mm	–
2000 mm	2000 mm	1750 mm	–
5000 mm	2350 mm	2250 mm	–
6	1	1	–
•	•	•	•
•	•	–	–
•	•	•	•
•	•	•	•
• ²⁾	• ²⁾	–	–
• ^{1),2)}	–	•	•
• ^{1),2)}	–	–	–
800 mm	800 mm	1160 mm	1160 mm
800 mm	800 mm	800 mm	800 mm
660 mm	360 mm	510 mm	1020 mm
18 kg	12 kg	11 kg	22 kg
Seite 134	Seite 134	Seite 141	Seite 141

Weitere Themen im Katalog

Regenwasserbehandlung und Filtertechnik



SEITE 102

Rückhaltung



SEITE 148

GERNE ERSTELLEN WIR FÜR IHR PROJEKT EINE KOSTENLOSE DIMENSIONIERUNG NACH DWA A-138. KONTAKTIEREN SIE UNS!

EcoBloc Inspect smart

Die vierte Generation der GRAF Füllkörperrigole

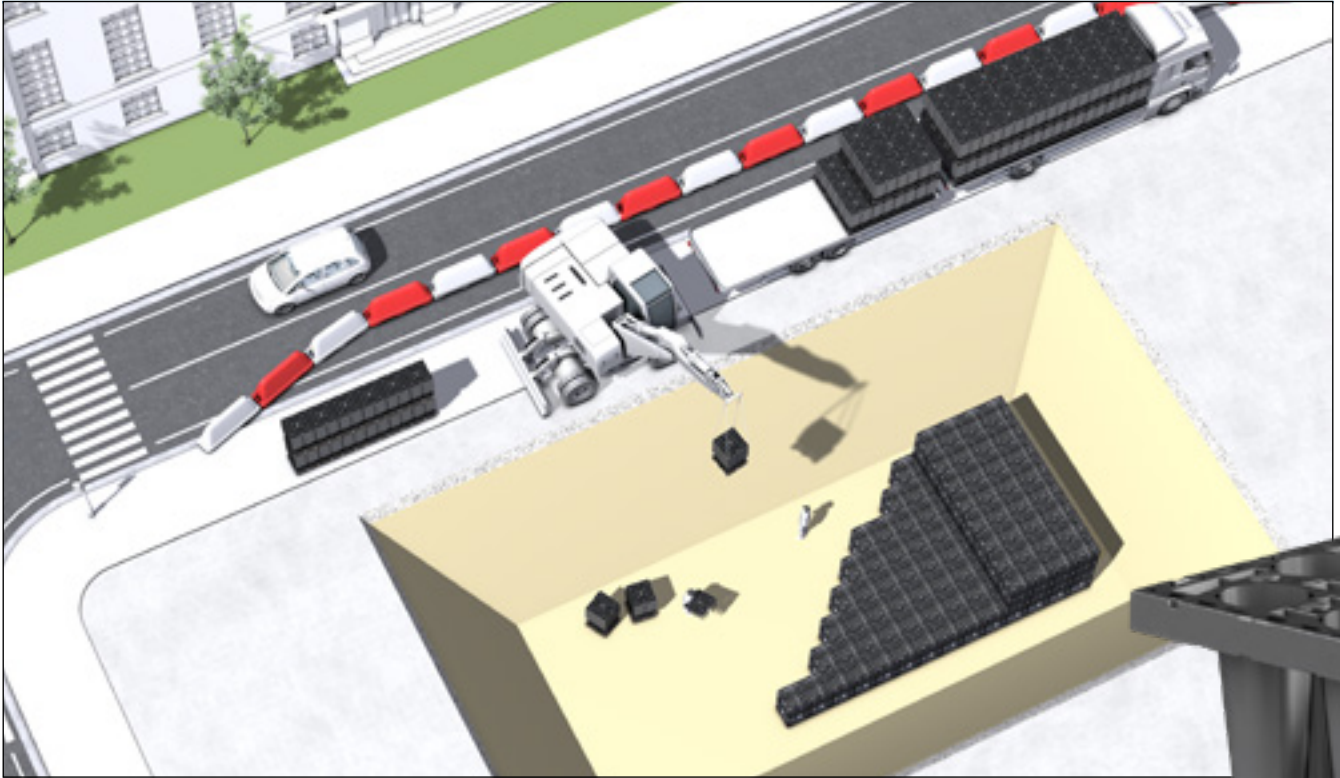

Platzsparend

Das patentierte Design bietet Vorteile in der kompletten Logistikkette. Insbesondere bei geringem Lagerplatz auf der Baustelle, z. B. im urbanen Bereich für Großbaustellen, führt dies zu erheblichen Kosteneinsparungen.

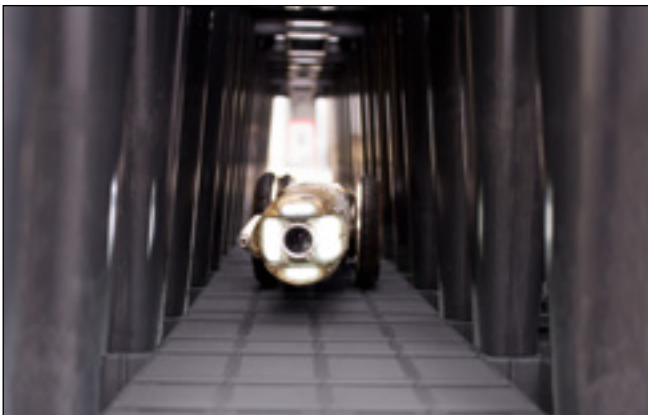

Inspizierbar & hochdruckspülbar

Der serienmäßige Inspektionskanal ermöglicht die Überprüfung der kompletten Rigole. Mittels der integrierten Fahrspur ist der EcoBloc Inspect smart für die Untersuchung durch marktübliche Kamerasysteme optimiert. Alle EcoBloc Inspect smart Produkte können schadlos mittels Hochdruck gespült werden. In einem unabhängigen Test wurde die Eignung der Hochdruckspülung sowie die optimale Inspizierbarkeit durch das Institut für Unterirdische Infrastruktur (IKT) bestätigt.



Kräftechonend

Das Design der EcoBloc Inspect smart Produkte ist auf eine einfache und kräfteschonende Montage ausgelegt. Das Gewicht von nur knapp 10 kg pro Modul kann durch die praktischen Griffformen optimal getragen werden. Das unkomplizierte Stecksystem ermöglicht einen schnelleren und kräfteschonenden Aufbau.



Äußerst belastbar

Durch die optimale Lastableitung der Säulen, ermöglicht der EcoBloc Inspect smart eine SLW 60-Befahrbarkeit innerhalb eines sehr großzügigen Einbaufensters. Außerdem können mit dem plus und ultra auch Sonder- und Hochlastanwendungen realisiert werden.

Schachtmodul verfügbar

Das EcoBloc Inspect smart plus Schachtmodul ermöglicht das individuelle Positionieren eines Zulauf- oder Inspektionsschachtes innerhalb des Rigolensystems.



Anschluss bis DN 630

Die Seitenplatten des EcoBloc Inspect smart bieten Anschlüsse in Größen von DN 110 bis hin zu maximal DN 250. Auch größere Anschlüsse können problemlos mit optionalen Adapterplatten realisiert werden.

Konstruiert für Jahrzehnte

Nachhaltigkeit entsteht bereits durch ein langlebiges Produktdesign. Die EcoBloc Inspect smart Produkte sind auf eine **Lebensdauer von 50 Jahren** ausgelegt.

Hohe Versickerungsleistung

Die Rigolenelemente werden nur nach außen durch Endplatten verschlossen. Innen sorgt das offene Produktdesign für eine dauerhaft hohe Versickerungsleistung und eine barrierefreie Inspektion.

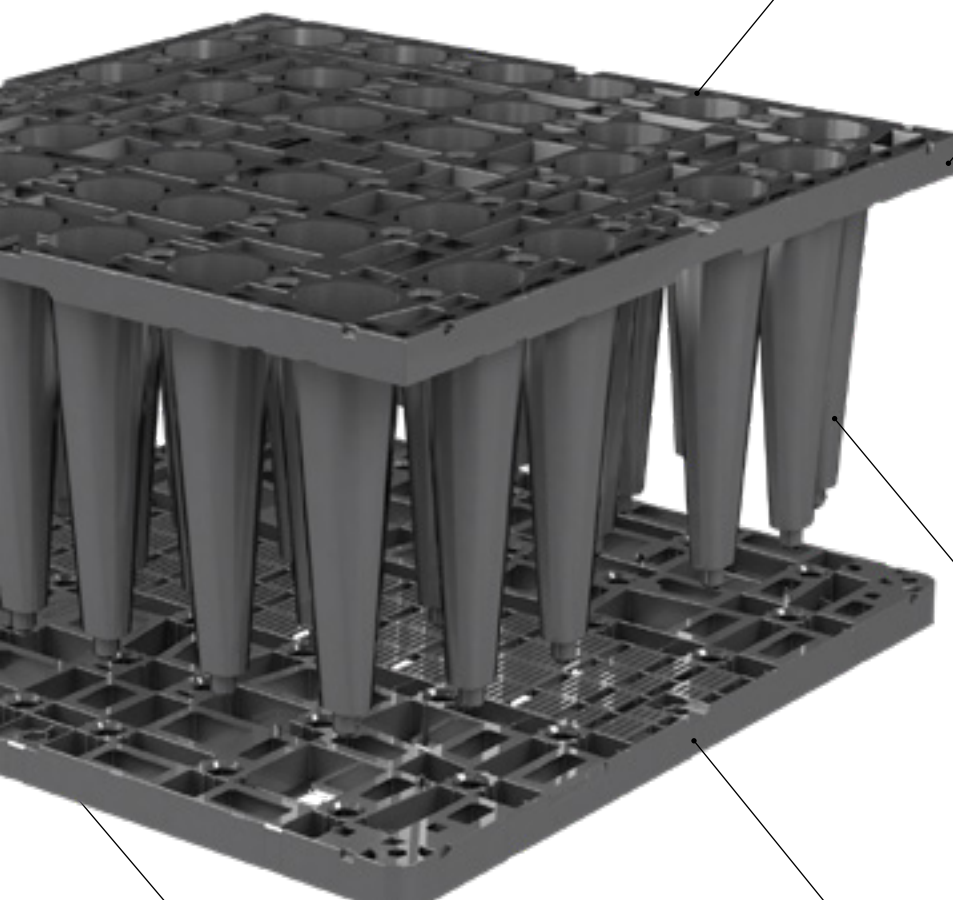

Systemübersicht

EcoBloc Inspect smart

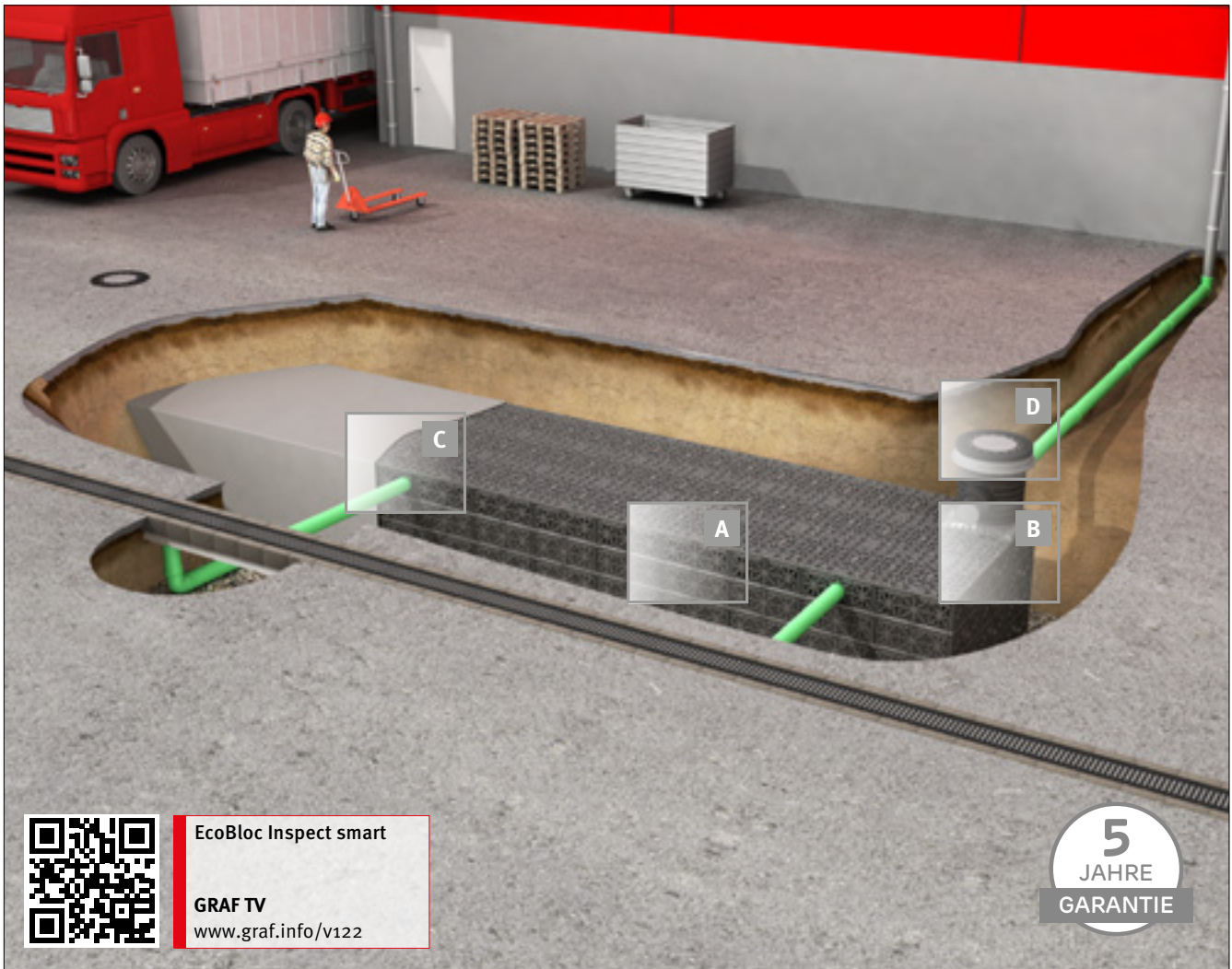

EcoBloc Inspect smart

GRAF TV
www.graf.info/v122

5
JAHRE
GARANTIE

Immer der Richtige für Ihre Anforderungen

Der EcoBloc Inspect smart verfügt über ein fortschrittliches Grunddesign. Daher sind die Elemente bereits in der Grundversion SLW 60 befahrbar. Für Anwendungen mit höheren Anforderungen können Sie mit den Varianten plus und ultra aus dem Vollen schöpfen.



Ideales Stabilitätsverhalten

EcoBloc Inspect smart Module können über lange Zeiträume hohen Belastungen standhalten. In der Anwendung entstehen sowohl horizontale als auch vertikale Lasten. Durch das optimierte Produktdesign werden diese Lasten optimal abgetragen. Dies ermöglicht selbst bei hohen Belastungen die Planungsfreiheit eines großzügigen Einbaufensters.

CO₂ neutral zur Baustelle

Durch Herstellung aus 100 % Regranulat und die optimierte Logistik gelangt der EcoBloc Inspect smart weltweit klimaneutral zur Baustelle.

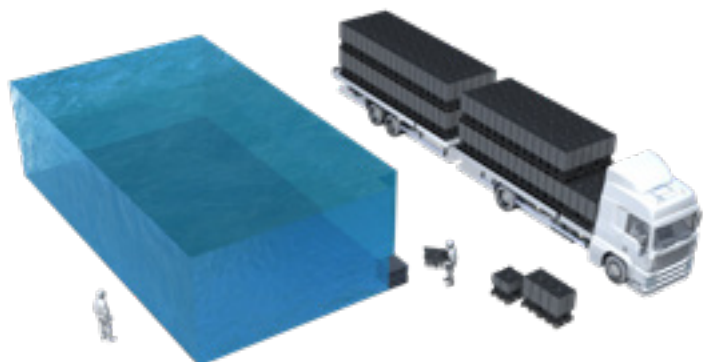

Eine Lkw Ladung entspricht einem Speichervolumen von 455 m³

A

Rigolenkörper

EcoBloc Inspect smart
Seite 126

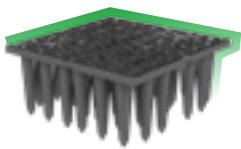

EcoBloc Inspect smart plus
Seite 126



EcoBloc Inspect smart ultra
Seite 127

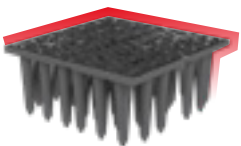

B

Schacht

EcoBloc Inspect smart plus Schacht
Seite 128



Vario 800 Schachtsystem
Seite 129

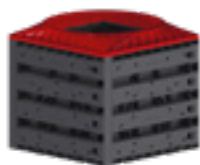

C

**Rigolenkörper
Zubehör**

EcoBloc Inspect smart Endplatten
Seite 126

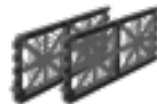

EcoBloc Inspect smart Bodenplatte
Seite 126



**Entlüftungsabschluss,
Geotextil und
Verbindungselemente**
Seite 127



EcoBloc Adapterplatte
Seite 127



D

Schachtzubehör

**Teleskop-Domschacht
begehr, Pkw- und
Lkw-befahrbar**
Seite 146

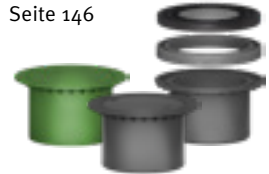

**Teleskop-Einlaufschacht
Pkw**
Seite 146



**Teleskop-Ventilationsschacht
Pkw und Lkw**
Seite 146



VS-Zulaufmodul DN 600
Seite 146



**VS-Zwischenstück 1000
DN 600**
Seite 146



Filterkorb DN 600
Seite 146



EcoBloc Inspect smart

PG 1

EcoBloc Inspect smart

- Lkw-befahrbar bis SLW 60
- Inspizierbar
- Hochdruckspülbar



EcoBloc Inspect smart plus

- Lkw-befahrbar bis SLW 60 und Schwerlast-/Havariebereich
- Inspizierbar
- Hochdruckspülbar



Q Webcode G4120



Q Webcode G4121

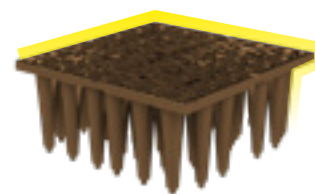
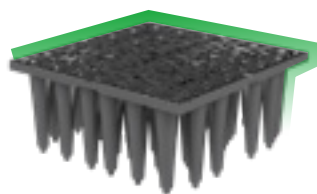

EcoBloc Inspect smart

Das SLW 60 Standardmodul mit einem großzügigen Einbaufenster und einer maximalen Einbautiefe bis zu 5 m.

Volumen [Liter]	Länge [mm]	Breite [mm]	Höhe [mm]	Gewicht [kg]	Farbe	Art.-Nr.	Preis [€]
211	800	800	330	10	schwarz	402500	50,00 / 60,00

EcoBloc Inspect smart plus

Das verstärkte Modul für erhöhtes Verkehrsaufkommen und einer maximalen Einbautiefe bis zu 6 m.

Volumen [Liter]	Länge [mm]	Breite [mm]	Höhe [mm]	Gewicht [kg]	Farbe	Art.-Nr.	Preis [€]
211	800	800	330	11,5	braun	402530	60,00 / 72,00

EcoBloc Inspect smart Endplatten

Die Seiten einer EcoBloc Inspect smart Rigole werden mit Endplatten verschlossen. Sie bieten zusätzliche Anschlussflächen DN 110/125/160/200/250.



Artikel

EcoBloc Inspect smart Endplatten (Set 2 Stück)

EcoBloc Inspect smart Bodenplatte

Bodenplatte zum Aufbau einer Rigole aus der EcoBloc Inspect smart Familie.

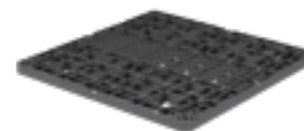

Volumen [Liter]	Länge [mm]	Breite [mm]	Höhe [mm]	Gewicht [kg]
24	800	800	40	4

EcoBloc Inspect smart ultra

- Hochlastbereich über SLW 60 oder Einbau mit hoher Erdüberdeckung
- Inspizierbar
- Hochdruckspülbar



Q Webcode G4122

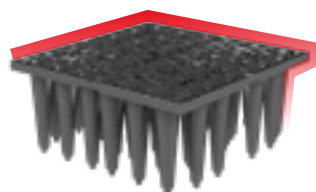

EcoBloc Inspect smart ultra

Das Hochleistungsmodul für höchste Anforderungen. Maximale Einbautiefe bis zu 7,5 m.

Volumen [Liter]	Länge [mm]	Breite [mm]	Höhe [mm]	Gewicht [kg]	Farbe	Art.-Nr.	Preis [€]
211	800	800	330	12	schwarz	402560	90,00 / 108,00

Farbe	Art.-Nr.	Preis [€]
schwarz	402503	12,50 / 15,00

Farbe	Art.-Nr.	Preis [€]
schwarz	402501	22,50 / 27,00

EcoBloc Zubehör

EcoBloc Verbindungselemente

Für die horizontale Verbindung von mehreren EcoBloc Modulen / Bodenplatten untereinander.



Set 10 Stück	Art.-Nr. 402015	€ 15,00 / 18,00
Set 25 Stück	Art.-Nr. 402018	€ 30,00 / 36,00
Set 50 Stück	Art.-Nr. 402020	€ 60,00 / 72,00
Set 200 Stück	Art.-Nr. 402025	€ 220,00 / 264,00

Entlüftungsabschluss

DN 110, inkl. Anschlussrohr	Art.-Nr. 369017	€ 55,00 / 66,00
DN 160/200	Art.-Nr. 369046	€ 75,00 / 90,00



EcoBloc Adapterplatte

Anschlussmaße bis DN 600 können mit der optionalen Adapterplatte realisiert werden. Inklusive Zubehör



DN 110 / DN 160	Art.-Nr. 402037	€ 80,00 / 96,00
DN 200 / DN 250	Art.-Nr. 402036	€ 105,00 / 126,00
DN 315 / DN 400 / DN 500	Art.-Nr. 402033	€ 435,00 / 522,00
DN 600	Art.-Nr. 402040	€ 780,00 / 936,00

GRAF-Tex Geotextil

Für einen EcoBloc Inspect smart, Größe: 2,50 x 2,50 m



Art.-Nr. 231006	€ 17,50 / 21,00
-----------------	-----------------

Meterware, Rollenbreite 5 m

Art.-Nr. 231002	€ 15,00 / 18,00
-----------------	-----------------

Meterware, Rollenbreite 2,5 m

Art.-Nr. 231007	€ 7,00 / 8,40
-----------------	---------------

Schachtsysteme

EcoBloc Inspect smart plus Schacht und Vario 800

- ✓ **Beliebig positionierbar**
- ✓ **Kein zusätzlicher Aushub notwendig**
- ✓ **Flexibel einsetzbar als Filter-, Zulauf- und Revisionschacht**
- ✓ **Sichtbare Inspektionsrichtung auf der Bodenplatte**

VORKONFEKTIONIERT

Ihr Schachtsystem wird individuell für Ihr Objekt konfektioniert und einbaufertig an der Baustelle angeliefert. Kontaktieren Sie uns!

ABDECKUNGEN UND SCHACHTKOMPONENTEN
» SEITE 146



Gussabdeckung
 Betonauflagerung
 Teleskop-Domschacht Lkw
 Teleskopdichtung
 VS-Zulaufmodul DN 600
 360° drehbar
 Profildichtung
 Zwischenstück
 Konusdichtung
 Schachtkonus

EcoBloc Inspect smart plus Schacht

Integriertes Schachtsystem für Anwendungen als Filter-, Zulauf- und Revisionschacht.

PG 1

Lagen	Volumen [Liter]	Länge [mm]	Breite [mm]	Höhe* [mm]	Gewicht [kg]	Art.-Nr.	Preis [€]
1,0	235	800	800	470	17,5	450170	185,- / 222,-
2,0	446	800	800	800	26	450171	280,- / 336,-
3,0	657	800	800	1130	34,5	450172	375,- / 450,-
4,0	868	800	800	1460	43	450173	465,- / 558,-
5,0	1079	800	800	1790	51,5	450174	560,- / 672,-
6,0	1290	800	800	2120	60	450175	655,- / 786,-
7,0	1501	800	800	2450	68,5	450176	745,- / 894,-
8,0	1712	800	800	2780	77	450177	840,- / 1.008,-
9,0	1923	800	800	3110	85,5	450178	935,- / 1.122,-
10,0	2134	800	800	3440	94	450179	1.025,- / 1.230,-

*Schachthöhe inklusive Konus

Weitere Lagen auf Anfrage

[Webcode G4124](#)

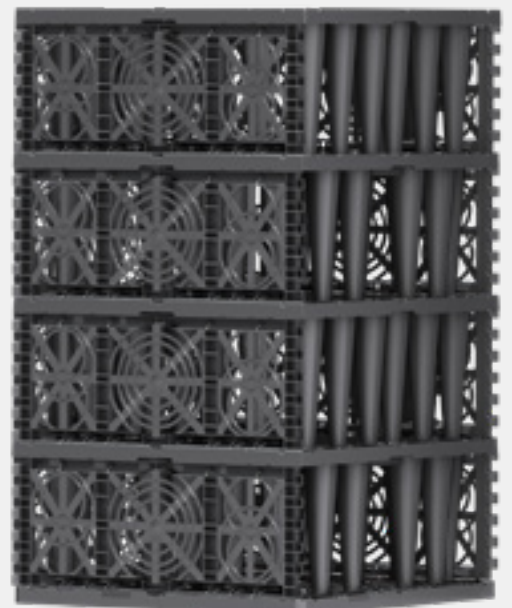



360° drehbar

	EcoBloc Inspect smart plus Schacht	Vario 800 Schachtsystem
Anschluss	bis DN 250 ¹⁾	bis DN 400
Lichte Weite	400 mm	600 mm
Kreuzende Inspektion		✓
Voll integrierte Schachtlösung	✓	✓
Kompatibel mit EcoBloc Inspect smart ultra		✓
Einsetzbar als Drosselablaufschacht		✓

¹⁾ Über Zulaufmodul bis DN 315 und mit Adapterplatte bis DN 600 möglich

0,5 lagig



1,0 lagig



1,5 lagig



Vario 800 Schachtsystem

Integriertes Schachtsystem für Anwendungen als Filter-, Zulauf-, Revisions- oder Drosselablaufschacht.

PG 1

Lagen	Volumen [Liter]	Länge [mm]	Breite [mm]	Höhe* [mm]	Gewicht [kg]	Art.-Nr.	Preis [€]
0,5	230	800	800	455	25	450000	435,- / 522,-
1,0	420	800	800	760	35	450001	495,- / 594,-
1,5	650	800	800	1115	48	450002	620,- / 744,-
2,0	840	800	800	1420	58	450003	680,- / 816,-
2,5	1.070	800	800	1775	72	450004	805,- / 966,-
3,0	1.260	800	800	2080	82	450005	870,- / 1.044,-
3,5	1.490	800	800	2435	95	450006	1.000,- / 1.200,-
4,0	1.680	800	800	2740	105	450007	1.060,- / 1.272,-
4,5	1.910	800	800	3095	118	450008	1.185,- / 1.422,-
5,0	2.100	800	800	3400	129	450009	1.245,- / 1.494,-
5,5	2.330	800	800	3755	142	450010	1.370,- / 1.644,-
6,0	2.520	800	800	4060	152	450011	1.430,- / 1.716,-
6,5	2.750	800	800	4415	165	450012	1.560,- / 1.872,-
7,0	2.940	800	800	4720	175	450013	1.625,- / 1.950,-

*Schachthöhe inklusive Konus

Weitere Lagen auf Anfrage

Webcode G9303



**GERNE ERSTELLEN WIR FÜR IHR
PROJEKT EINE KOSTENLOSE DIMEN-
SIONIERUNG NACH DWA A-138.
KONTAKTIEREN SIE UNS!**

Regenwasser-Versickerung EcoBloc Inspect System

- › Systemübersicht EcoBloc Inspect System Seite 132
- › EcoBloc Inspect 420, 230, flex Seite 134
- › Zubehör EcoBloc Inspect System Seite 135
- › Vario 800 Schachtsystem Seite 136
- › EcoBloc Inspect Komplettsets Seite 137

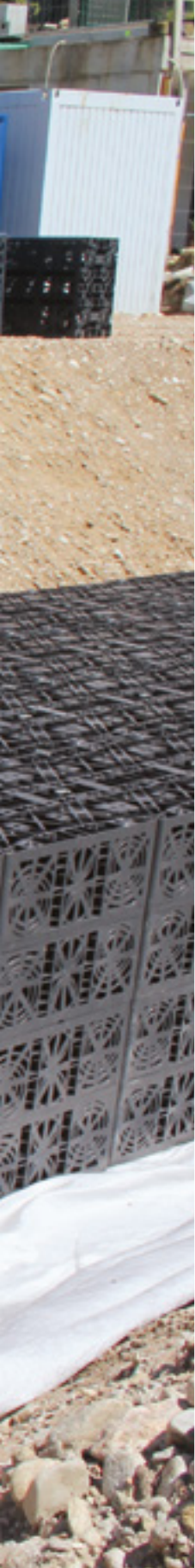

Systemübersicht

EcoBloc Inspect System



Regenwasser versickern mit
GRAF EcoBloc Inspect

GRAF TV
www.graf.info/v113



Hohes Speichervolumen

GRAF Versickerungsmodule verfügen über ein drei Mal höheres Speichervolumen als eine herkömmliche Kiesrigole. 1 Modul ersetzt somit ca. 1.300 kg Kies oder 50 m Drainagerohr. Durch die Einsparung an Erdaushub und das gute Preis-Leistungs-Verhältnis gegenüber einer herkömmlichen Kiesrigole sparen Sie mit den GRAF Modulen bares Geld!

Leichter Einbau

Die Montage der Module ist einfach, schnell und variabel. Der Einbau ist ohne schweres Gerät möglich – ein EcoBloc Inspect 420 wiegt z. B. nur 18 kg. Durch die integrierte Zentrierung müssen die Elemente des EcoBloc Inspect nur noch horizontal verbunden werden. Das bedeutet bis zu 60 % weniger Verbindungspunkte gegenüber herkömmlichen Rigolensystemen bei gleichzeitig höherer Stabilität des Blockverbunds.

Inspektion & Wartung

Rigolenkörper ermöglichen in Verbindung mit den GRAF Systemschächten eine Inspektion der Versickerungsanlage. Bei Bedarf kann die Rigole auch mit hohem Druck gespült werden – gegenüber Kiesrigolen ein klarer Vorteil.

A

Rigolenkörper

EcoBloc Inspect 420
Seite 134

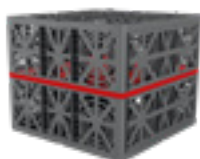

EcoBloc Inspect flex
Seite 134



EcoBloc Inspect 230
Seite 134



B

Schacht

Vario 800 Schachtsystem
Seite 137

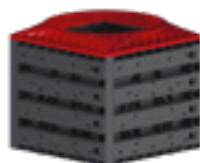

Vario 800 Schachtsystem
Seite 137



C

**Rigolenkörper
Zubehör**

**EcoBloc Inspect
Endplatten**
Seite 134



**EcoBloc Inspect
Bodenplatte**
Seite 134

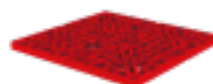

**Entlüftungsabschluss,
Geotextil und
Verbindungselemente**
Seite 135



EcoBloc Adapterplatte
Seite 135



D

Schachtzubehör

**Teleskop-Domschacht
begehr, Pkw- und
Lkw-befahrbar**
Seite 146



**Teleskop-Einlaufschacht
Pkw**
Seite 146



**Teleskop-Ventilationsschacht
Pkw und Lkw**
Seite 146



VS-Zulaufmodul DN 600
Seite 146



**VS-Zwischenstück 1000
DN 600**
Seite 146



Filterkorb DN 600
Seite 146



EcoBloc Inspect System

EcoBloc Inspect 420

- Lkw-befahrbar bis SLW 60
- 90 m³/Lkw
- Inspizierbar
- Hochdruckspülbar



EcoBloc Inspect 230

- Lkw-befahrbar bis SLW 60
- 150 m³/Lkw
- Inspizierbar
- Hochdruckspülbar



EcoBloc Inspect 420

Das Standardmodul um große Speichervolumen mit den üblichen Anschlussflächen DN 110/160/200 zu realisieren.

PG1

Volumen [Liter]	Länge [mm]	Breite [mm]	Höhe [mm]	Gewicht [kg]	Farbe	Art.-Nr.	Preis [€]
420	800	800	660	18	grau	402000	105,- / 126,-

Q Webcode G4105

EcoBloc Inspect 230

Das Spezialmodul ist durch seine flache Bauform ideal für den Einsatz bei hohem Grundwasserstand und bietet Anschlussflächen DN 110/160/200.

PG1

Volumen [Liter]	Länge [mm]	Breite [mm]	Höhe [mm]	Gewicht [kg]	Farbe	Art.-Nr.	Preis [€]
230	800	800	360	12	grau	402001	65,- / 78,-

Q Webcode G4106

EcoBloc Inspect Endplatten

Die Stirnseiten einer EcoBloc Inspect Rigole werden mit Endplatten verschlossen. Sie bieten zusätzliche Anschlussflächen DN 110/125/160/200.



PG1

Artikel	Farbe	Art.-Nr.	Preis [€]
EcoBloc Inspect Endplatten (Set 2 Stück)	grau	402002	12,50 / 15,-

PG1

EcoBloc Inspect flex

Das Ergänzungsmodul zur optimalen Flächen-/Volumenausnutzung.



Volumen [Liter]	Länge [mm]	Breite [mm]	Höhe [mm]	Gewicht [kg]	Farbe	Art.-Nr.	Preis [€]
205	800	800	320	8	grau	402005	50,- / 60,-

Q Webcode G4107

EcoBloc Inspect flex Bodenplatte

Bodenplatte zum Aufbau einer Rigole für den Einsatz mit EcoBloc Inspect flex Modulen.

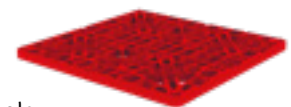

Volumen [Liter]	Länge [mm]	Breite [mm]	Höhe [mm]	Gewicht [kg]	Farbe	Art.-Nr.	Preis [€]
25	800	800	40	4	grau	402006	22,50 / 27,-

EcoBloc Adapterplatte – Anschluss bis DN 630

Die EcoBloc Adapterplatte lässt sich einfach an alle möglichen Kombinationen von EcoBloc Inspect 420 und EcoBloc Inspect flex montieren. Zur Verbesserung der Montage und dem einfachen Sitz der Adapterplatte an das EcoBloc Inspect System besitzt die Adapterplatte einen Einhängewinkel

mit verschiedenen Einrastfunktionen, angepasst an die jeweiligen Kombinationen vor Ort. Zusätzlich wurde in der Entwicklung der EcoBloc Adapterplatte das maximale hydraulische Leistungsvermögen und das Anprallverhalten im EcoBloc Inspect System untersucht. Das ankommende Wasser verteilt sich nach-

weislich im System bei 70 % Rohrfüllung und Dimensionen bis DN 600, dies entspricht ca. 420 l/s. In den unabhängigen Tests konnten sogar Vollfüllungen ohne Beeinträchtigungen am System oder der Adapterplatte nachgewiesen werden.

DN 110 / DN 160

Art.-Nr. 402037 € 80,00 / 96,00

DN 200 / DN 250

Art.-Nr. 402036 € 105,00 / 126,00

DN 315 / DN 400 / DN 500

Art.-Nr. 402033 € 435,00 / 522,00

DN 630

Art.-Nr. 402040 € 780,00 / 936,00

**BIS ZU 420 l/s
VOLUMENSTROM BEI DN 500**



EcoBloc Verbindungselemente für horizontale Verbindung



Set 10 Stück

Best.-Nr. 402015 € 15,00 / 18,00

Set 25 Stück

Best.-Nr. 402018 € 30,00 / 36,00

Set 50 Stück

Best.-Nr. 402020 € 60,00 / 72,00

Set 200 Stück

Best.-Nr. 402025 € 220,00 / 264,00

GRAF-Tex Geotextil

Für einen EcoBloc Inspect 420, Größe: 2,50 x 2,50 m

Best.-Nr. 231006 € 17,50 / 21,00



Meterware, Rollenbreite 5 m

Best.-Nr. 231002 € 15,00 / 18,00

Meterware, Rollenbreite 2,5 m

Best.-Nr. 231007 € 7,00 / 8,40

Entlüftungsabschluss

DN 110, inkl. Anschlussrohr

Best.-Nr. 369017 € 55,00 / 66,00

DN 160/200

Best.-Nr. 369046 € 75,00 / 90,00



Vario 800 Schachtsystem

Großer Zugang

Die GRAF Teleskop-Domschächte schließen den Vario 800 nach oben ab. Durch ihre lichte Weite von 600 mm ist ein problemloser Zugang zum Schacht gewährleistet.



Ihr Vario 800 Schacht wird individuell für Ihr Objekt konfektioniert und einbaufertig an der Baustelle angeliefert. Sprechen Sie uns an!

www.graf-online.de/vario

Anschlussflächen bis DN 400

Der Vario 800 verfügt über Anschlussflächen in den Größen DN 200, 300 und 400. An das optionale, frei drehbare Zulaufmodul können Leitungen in den Größen DN 160, 200, 250 und 300 angeschlossen werden.

Kein zusätzlicher Aushub notwendig

Das Vario 800 Schachtsystem lässt sich direkt in eine Rigole aus GRAF EcoBloc Inspect Rigolenkörpern einsetzen. Der Vario 800 Schacht und der EcoBloc Inspect verfügen über die identische Belastbarkeit. Die Anschlussflächen sind passgenau auf das EcoBloc Inspect System abgestimmt

Beliebig positionierbar

Die Dimensionen des Vario 800 Schachts erlauben eine freie Positionierung innerhalb des EcoBloc Inspect Systems. Die Eckposition ermöglicht den Anschluss von großen Rohrdurchmessern bis DN 400 an zwei Seitenflächen. Die zentrale Position bietet den idealen Zugang für die Inspektionskamera in alle Richtungen. Mit dem optionalen Zulaufmodul kann der Anschluss bis DN 315 mit frei wählbarem Winkel erfolgen.

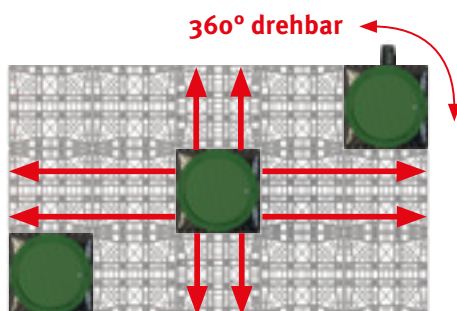

Gussabdeckung

Betonauflagering

Teleskop-Domschacht Lkw

Teleskopdichtung

VS-Zulaufmodul DN 600

Konusdichtung

Schachtkonus

Vario 800 2-lagig

Optionaler Zulauf bis DN 400

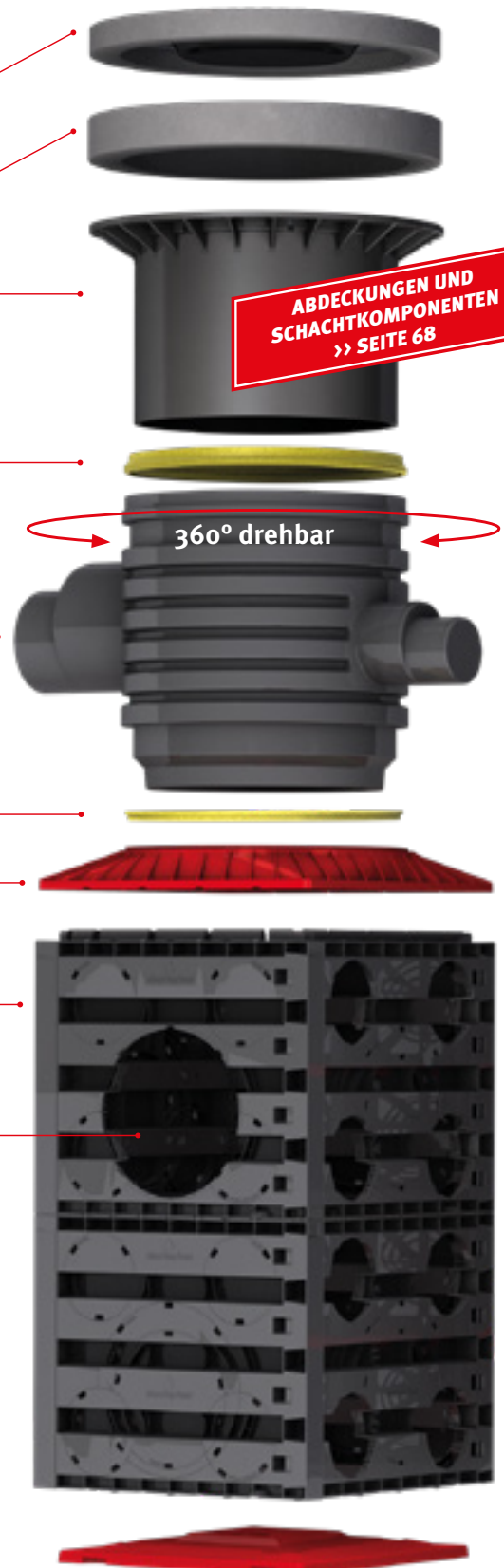

ABDECKUNGEN UND
SCHACHTKOMPONENTEN
>> SEITE 68

360° drehbar

Vario 800 Schachtsystem

Als Filter-, Revisions- oder Drosselablaufschaft nutzbar.
Wird individuell für Ihr Objekt konfektioniert

0,5 lagig



1,0 lagig



1,5 lagig

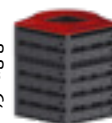

Lagen	Volumen [Liter]	Länge [mm]	Breite [mm]	Höhe* [mm]	Gewicht [kg]	Best.-Nr.	Preis [€]
0,5	230	800	800	455	25	450000	435,- / 522,-
1,0	420	800	800	760	35	450001	495,- / 594,-
1,5	650	800	800	1115	48	450002	620,- / 744,-
2,0	840	800	800	1420	58	450003	680,- / 816,-
2,5	1.070	800	800	1775	72	450004	805,- / 966,-
3,0	1.260	800	800	2080	82	450005	870,- / 1.044,-
3,5	1.490	800	800	2435	95	450006	1.000,- / 1.200,-
4,0	1.680	800	800	2740	105	450007	1.060,- / 1.272,-
4,5	1.910	800	800	3095	118	450008	1.185,- / 1.422,-
5,0	2.100	800	800	3400	129	450009	1.245,- / 1.494,-
5,5	2.330	800	800	3755	142	450010	1.370,- / 1.644,-
6,0	2.520	800	800	4060	152	450011	1.430,- / 1.716,-
6,5	2.750	800	800	4415	165	450012	1.560,- / 1.872,-
7,0	2.940	800	800	4720	175	450013	1.625,- / 1.950,-

*Schachthöhe inklusive Konus

[Webcode G9303](#)

Komplettssets für die Regenwasserversickerung

EcoBloc Inspect Komplettssets, Verlegevariante A – Reihe

Bestehend aus: EcoBloc Inspect 420, 4 Endplatten, Verbindungselementen, Entlüftungsabschluss DN 110 und GRAF-Tex Geotextil



Volumen [Liter]	Anzahl EcoBloc 420	Länge [mm]	Breite [mm]	Höhe [mm]	Art.-Nr.	Preis [€]
840	2	1600	800	660	402100	335,- / 402,-
1.680	4	3200	800	660	402102	590,- / 708,-
2.520	6	4800	800	660	402104	845,- / 1.014,-
3.360	8	6400	800	660	402106	1.090,- / 1.308,-

Versickerungssets beliebig kombinierbar/erweiterbar.

[Webcode G4205](#)

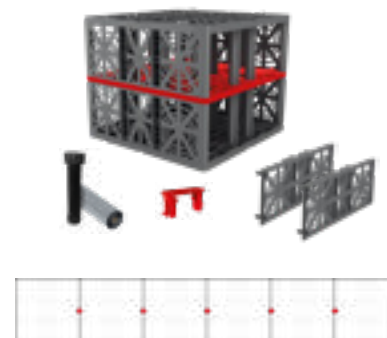

EcoBloc Inspect Komplettssets, Verlegevariante B – Blockverbund

Bestehend aus: EcoBloc Inspect 420, 8 Endplatten, Verbindungselementen, Entlüftungsabschluss DN 110 und GRAF-Tex Geotextil



Volumen [Liter]	Anzahl EcoBloc 420	Länge [mm]	Breite [mm]	Höhe [mm]	Art.-Nr.	Preis [€]
1.680	4	1600	1600	660	402120	610,- / 732,-
2.520	6	2400	1600	660	402122	860,- / 1.032,-
3.360	8	3200	1600	660	402124	1.090,- / 1.308,-

Versickerungssets beliebig kombinierbar/erweiterbar.

[Webcode G4206](#)

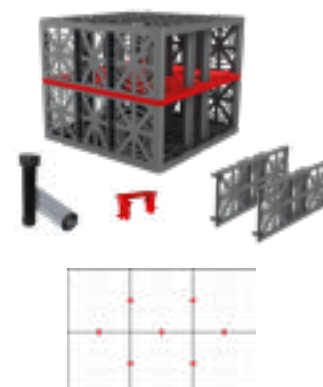

Systemübersicht Sicker-Tunnel



Lkw-befahrbar

Um eine freie Gestaltung darüber liegender Flächen zu ermöglichen, ist der Sicker-Tunnel mit ca. 59 kN/m² dauerhaft belastbar und damit Lkw-befahrbar.



LKW-befahrbar bis SLW 60

Rentabel

Der GRAF Sicker-Tunnel verfügt über ein 3 Mal höheres Speichervolumen als eine herkömmliche Kiesrigole. 1 Modul (11 kg) ersetzt somit ca. 800 kg Kies oder 36m Drainagerohr. Durch die Einsparung an Erdaushub und das gute Preis-Leistungs-Verhältnis gegenüber einer herkömmlichen Kiesrigole sparen Sie mit dem Sicker-Tunnel bares Geld!

Leichter Einbau

Der Sicker-Tunnel wird in einer Reihe verlegt und kann den Gegebenheiten und der gewünschten Speicherkapazität flexibel angepasst werden. Die Montage der Module ist einfach, schnell und variabel. Der Einbau ist ohne schweres Gerät möglich – ein Sicker-Tunnel wiegt nur 11 kg. Die einzelnen Tunnel-Module werden einfach in Reihe zusammengesteckt und pro Reihe mit zwei Endplatten versehen.

GERNE ERSTELLEN WIR FÜR IHR PROJEKT EINE KOSTENLOSE DIMENSIONIERUNG NACH DWA A-138. KONTAKTIEREN SIE UNS!



A

Rigolenkörper

Sicker-Tunnel
Seite 141



Sicker-Tunnel twin
Seite 141



B

Schacht

**VS-Zulaufmodul
DN 400**
Seite 147



**VS-Verteilermodul
DN 400**
Seite 143



**VS-Zwischenstück
DN 400**
Seite 147



**VS-Zulaufmodul
DN 600**
Seite 146



**VS-Verteilermodul
DN 600**
Seite 143



**VS-Zwischenstück 1000
DN 600**
Seite 146



C

Rigolenkörper Zubehör

**Entlüftungsabschluss,
Geotextil und
Verbindungselemente**
Seite 141



**Sicker-Tunnel/-twin
Endplatte**
Seite 141



D

Schachtzubehör

**Teleskop-Domschacht
begehbar, Pkw- und
Lkw-befahrbar**
Seite 146



**Teleskop-Einlaufschacht
Pkw**
Seite 146



**Teleskop-Ventilationsschacht
Pkw und Lkw**
Seite 146



Filterkorb DN 400 / DN 600
Seite 146/147



Sicker-Tunnel/Sicker-Tunnel twin

Einfach und günstig versickern

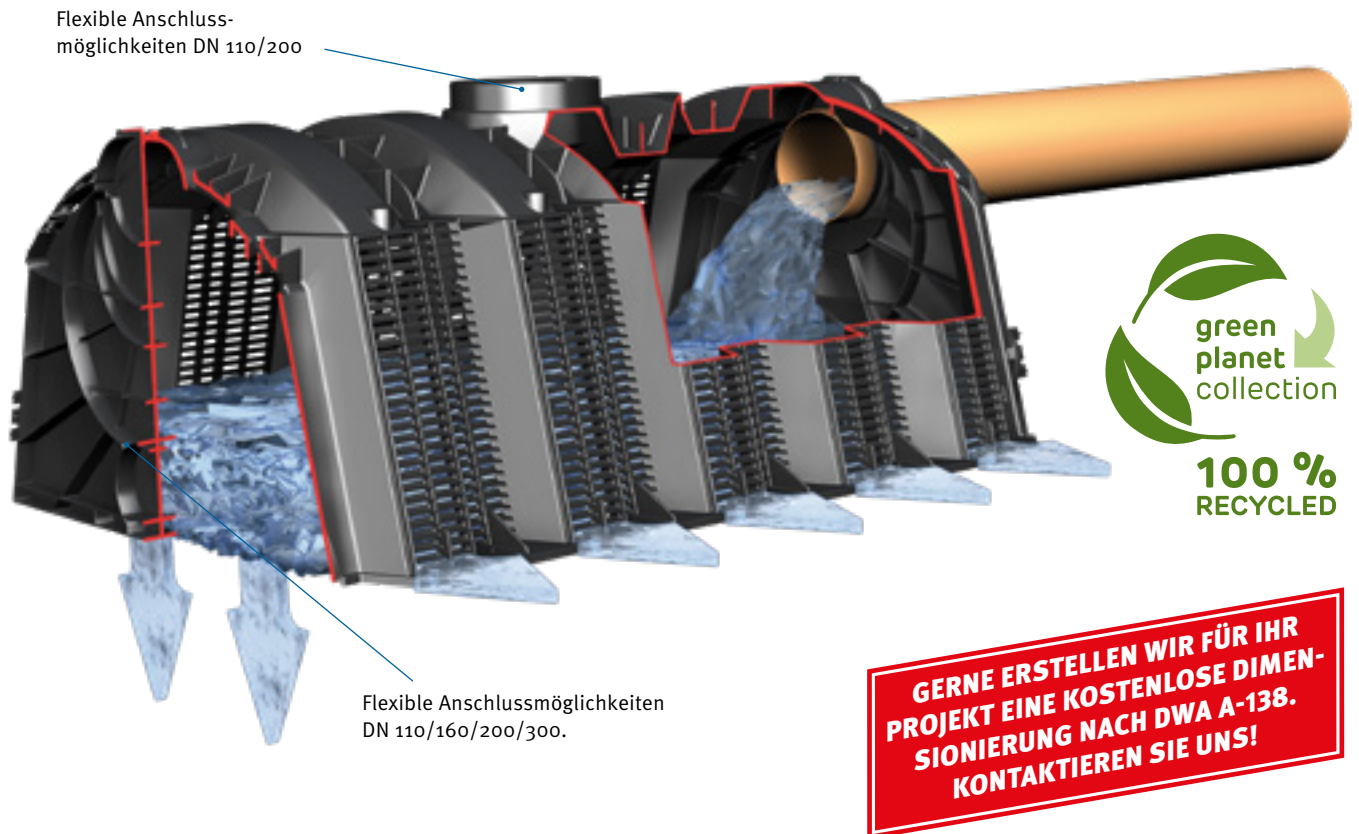

Hohe Versickerungsleistung

Die Rigolenelemente werden direkt auf eine ebene Kiesschicht gesetzt. Anschließend werden die Seiten mit Geotextil abgedeckt und stirnseitig durch Endplatten verschlossen. Durch diesen Aufbau und den seitlichen Lamellen ergibt sich eine dauerhaft hohe Versickerungsleistung.

Anschluss bis DN 315

Große Versickerungsvolumen erfordern große Rohrquerschnitte. Für den GRAF Sicker-Tunnel kein Problem: an jeder Endplatte stehen Anschlüsse in den Größen DN 110, 160, 200 und 315 zur Verfügung. Hinzu kommen Anschlüsse in den Größen DN 110 und 200 an der Oberseite für den Anschluss einer Entlüftung oder einer Inspektionsöffnung.

12.000 Liter Versickerungsvolumen auf einer Palette

Durch seine spezielle Konstruktion lässt sich der GRAF Sicker-Tunnel problemlos stapeln. Der Transport von bis zu 40 Sicker-Tunnel auf einer Palette spart Logistikkosten und Lagerfläche.

Sicker-Tunnel twin – Doppeltes Volumen bei gleichem Flächenbedarf

Auf Wunsch bietet der Sicker-Tunnel twin 600 Liter Volumen durch die Verbindung von zwei identischen Sicker-Tunnel Modulen.

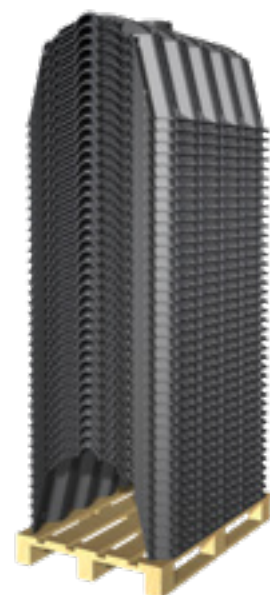

Sicker-Tunnel Lkw

- Lkw-befahrbar bis SLW 60
- 450 m³/Lkw



Sicker-Tunnel twin Pkw

- Pkw-befahrbar
- 450 m³/Lkw



Sicker-Tunnel Lkw



Volumen [Liter]	Länge [mm]	Breite [mm]	Höhe [mm]	Gewicht [kg]	Farbe	Art.-Nr.	Preis [€]
300	1160	800	510	11	schwarz	230010	55,- / 66,-

Q Webcode G4103

Sicker-Tunnel twin Pkw

Inkl. 6 Click-Bolt-Verbinder



Volumen [Liter]	Länge [mm]	Breite [mm]	Höhe [mm]	Gewicht [kg]	Farbe	Art.-Nr.	Preis [€]
600	1160	800	1020	22	schwarz	410130	120,- / 144,-

Q Webcode G4104

Endplatte für Sicker-Tunnel/-twin



Artikel	Farbe	Art.-Nr.	Preis [€]
Endplatte (Set 2 Stück)	schwarz	231004	30,- / 36,-

Zubehör

Inspektionsabschluss

DN 200

Art.-Nr. 340527

€ 45,- / 54,-



GRAF-Tex Geotextil

Für einen Sicker-Tunnel

Größe: 2,50 x 2,50 m

Art.-Nr. 231006

€ 17,50 / 21,-



GRAF Click-Bolt-Verbinder

Verbindungselement für Sicker-Tunnel twin (Set 6 Stück)

Art.-Nr. 410094

€ 7,- / 8,40



Entlüftungsabschluss

DN 110, inkl. Anschlussrohr

Art.-Nr. 369017

€ 55,- / 66,-



Meterware, Rollenbreite 5 m

Art.-Nr. 231002

€ 15,00 / 18,-

Meterware, Rollenbreite 2,5 m

Ideal für die Verlegung von Sicker-Tunnel twin Pkw

Art.-Nr. 231007

€ 7,- / 8,40

DN 160/200

Art.-Nr. 369046

€ 75,- / 90,-

GRAF VS-Schachtsystem

DN 600 und DN 400

✓ **Stufenlose Anpassung**

✓ **Flexible Anschlussmöglichkeiten**

✓ **Abdeckungen bis Klasse D verfügbar**

✓ **Universell einsetzbar**

Teleskop-Domschacht
Maxi

Teleskopdichtung

VS-Zulaufmodul
DN 600

360° drehbar

Profildichtung

**ABDECKUNGEN UND
SCHACHTKOMPONENTEN
>> SEITE 146**

VS-Zwischenstück 1000
DN 600

Profildichtung

VS-Verteilermodul
DN 600

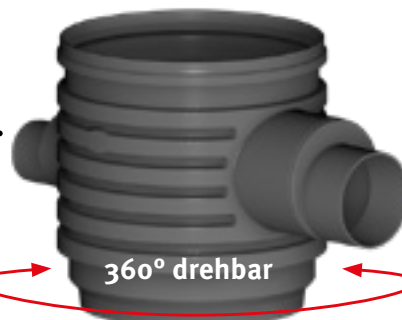
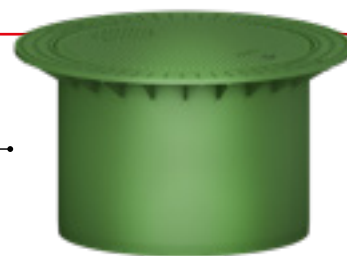

VS-Verteilermodul DN 600

 Inkl. Profildichtung; Anschluss 2 x DN 160/200;
Montagefläche für Anschlüsse bis DN 200

Art.-Nr. 330361

€ 335,- / 402,-

[Q Webcode G9302](#)
VS-Verteilermodul DN 400

 Inkl. Profildichtung; Anschluss 2 x DN 160;
Montagefläche für Anschlüsse bis DN 160

Art.-Nr. 330340

€ 230,- / 276,-

[Q Webcode G9301](#)

Komplettssets für die Regenwasserversickerung

Versickerungsset Sicker-Tunnel

 Bestehend aus: Sicker-Tunnel Lkw, 2 Endplatten,
Entlüftungsabschluss DN 110 und GRAF-Tex Geotextil

Volumen [Liter]	Anzahl Sicker-Tunnel	Länge [mm]	Breite [mm]	Höhe [mm]	Art.-Nr.	Preis [€]
300	1	1220	800	510	230023	175,- / 210,-
600	2	2380	800	510	230020	235,- / 282,-
900	3	3540	800	510	230024	290,- / 348,-
1.200	4	4700	800	510	230021	345,- / 414,-
1.800	6	7020	800	510	230022	470,- / 564,-
2.100	7	8180	800	510	410105	550,- / 660,-
2.400	8	9340	800	510	410122	590,- / 708,-
3.000	10	11660	800	510	410123	715,- / 858,-
3.600	12	13980	800	510	410124	835,- / 1.002,-
4.200	14	16300	800	510	410106	970,- / 1.164,-



Versickerungssets beliebig kombinierbar/erweiterbar.

Bei Einsatz zusätzlicher Endplatten Verlegung in mehreren Reihen möglich.

[Q Webcode G4203](#)
Versickerungsset Sicker-Tunnel twin

 Bestehend aus: Sicker-Tunnel twin Pkw, 4 Endplatten, Click-Bolt-Verbinder,
Entlüftungsabschluss DN 110 und GRAF-Tex Geotextil

Volumen [Liter]	Anzahl Sicker-Tunnel twin	Länge [mm]	Breite [mm]	Höhe [mm]	Art.-Nr.	Preis [€]
1.200	2	2380	800	1020	410140	390,- / 468,-
1.800	3	3540	800	1020	410141	530,- / 636,-
2.400	4	4700	800	1020	410142	670,- / 804,-
3.000	5	5860	800	1020	410143	830,- / 996,-
3.600	6	7020	800	1020	410144	945,- / 1.134,-

[Q Webcode G4204](#)

Platin XL/XXL

Regenwasserversickerung



Abbildung zeigt Platin XXL Versickerung mit Platin XL/XXL Retention/Versickerung Ausbaupaket 2 (siehe Zubehör S. 40)

[Q Webcode G4601](#)

Platin XL/XXL Versickerung

PG 1

Volumen [Liter]	Art.-Nr.	Preis [€]
10.000*	390012	4.510,- / 5.412,-
15.000*	390013	6.445,- / 7.734,-
20.000*	391450	7.935,- / 9.522,-
25.000*	391451	9.835,- / 11.802,-
30.000*	391452	11.705,- / 14.046,-
35.000*	391453	13.600,- / 16.320,-
40.000*	391454	15.320,- / 18.384,-
45.000*	391455	17.345,- / 20.814,-
50.000*	391456	19.325,- / 23.190,-
55.000*	391457	21.340,- / 25.608,-
60.000*	391458	23.165,- / 27.798,-
65.000*	391459	25.100,- / 30.120,-

Weitere Größen auf Anfrage!

*Optional mit zweitem Tankdom möglich

Technische Daten zur benötigten Versickerungszisterne wie Maßblatt oder Einbauanleitung erhalten Sie bei Ihrem GRAF-Ansprechpartner.

Lieferumfang: Spezialdichtungen, Drainagerohre und -anschlüsse, Entleerungsbohrungen ① Flachtank Platin XL/XXL Versickerungstank

Nicht im Lieferumfang enthalten: ② Passende Abdeckung (siehe Zubehör) ③ Einbau des optionalen Platin XL/XXL Retention/Versickerung Ausbaupaket 2 empfohlen (siehe Zubehör)

Zubehör

PG 5

Teleskop-Domschacht Maxi

Erdüberdeckung Platin XL/XXL
750 – 1050 mm

Art.-Nr. 371011 € 290,- / 348,-



Teleskop-Domschacht 600 Pkw

Erdüberdeckung Platin XL/XXL
750 – 1050 mm

Art.-Nr. 371052 € 550,- / 660,-



Teleskop-Domschacht Guss

Erdüberdeckung Platin XL/XXL
750 – 1050 mm

Art.-Nr. 371020 € 550,- / 660,-



MIT KUNSTSTOFF ABDECKUNG

Platin XL/XXL Regenwasserversickerung Plus



Abb. zeigt Platin XXL Versickerung Plus mit Platin XL/XXL Retention/Versickerung Ausbaupaket 2 (siehe Zubehör) und Technikpaket Garten-Komfort (S. 40-42)

Platin XL/XXL Versickerung Plus Inklusive Regenwassernutzungs-Set

[Q Webcode G4605](#)

PG 1

Volumen [Liter]	Art.-Nr.	Preis [€]
10.000*	390020	4.630,- / 5.556,-
15.000*	390021	6.570,- / 7.884,-
20.000*	391460	8.065,- / 9.678,-
25.000*	391461	9.955,- / 11.946,-
30.000*	391462	11.825,- / 14.190,-
35.000*	391463	13.725,- / 16.470,-
40.000*	391464	15.445,- / 18.534,-
45.000*	391465	17.465,- / 20.958,-
50.000*	391466	19.450,- / 23.340,-
55.000*	391467	21.465,- / 25.758,-
60.000*	391468	23.290,- / 27.948,-
65.000*	391469	25.220,- / 30.264,-

Weitere Größen auf Anfrage!

*Optional mit zweitem Tankdom möglich

Technische Daten zur benötigten Versickerungszisterne Plus wie Maßblatt oder Einbauanleitung erhalten Sie bei Ihrem GRAF-Ansprechpartner.

Lieferumfang: Spezialdichtungen, Drainagerohre und -anschlüsse, Entleerungsbohrungen ① Flachtank Platin XL/XXL Versickerungstank

② Regenwassernutzungs-Set: Interne Verrohrung DN 160

Nicht im Lieferumfang enthalten: ③ Passende Abdeckung (siehe Zubehör) ④ Einbau des optionalen Platin XL/XXL Retention/Versickerung Ausbaupaket 2 empfohlen (siehe Zubehör) ⑤ Technikpaket Garten-Komfort (Seite 66)

Abdeckung und Ausgleichsring bauseits zu stellen



Teleskop-Domschacht Lkw

Erdüberdeckung Platin XL/XXL
750 – 1050 mm

Art.-Nr. 371021 € 290,- / 348,-

Zwischenstück

Erdüberdeckung kann um 300 mm erhöht werden

Art.-Nr. 371003 € 240,- / 288,-



**Platin XL/XXL Retention/
Versickerung
Ausbaupaket 2**
DN 160



Art.-Nr. 342047 € 580,- / 696,-

PG 5

Zubehör Tank- und Schachtsysteme

PG 5

EcoBloc Inspect smart plus Schacht, Vario 800, VS-Schachtsystem DN 600 und Sedimentationstanks

Abdeckungen

Teleskop-Domschacht 600 Mini/Maxi

Mit Kunststoffabdeckung, begehbar,
Farbe: rasengrün



Mini	Art.-Nr. 371010	€ 235,- / 282,-
Maxi	Art.-Nr. 371011	€ 290,- / 348,-

Teleskop-Domschacht 600 Guss

Mit Gussdeckel, Pkw-befahrbar
Klasse B, max. 3,5 t, Farbe: schwarz



Art.-Nr. 371020	€ 550,- / 660,-
-----------------	-----------------

Teleskop-Domschacht 600 Lkw

Für handelsübliche Betonringe, Lkw-befahrbar,
Farbe: schwarz, Betonringe/Abdeckungen bauseits

Abdeckung und Ausgleichsring bauseits zu stellen



Art.-Nr. 371021	€ 290,- / 348,-
-----------------	-----------------

Teleskop-Einlaufschacht 600 Pkw

Inkl. Guss Einlaufrost,
Auflagering und Schmutzfänger, Klasse B, max. 3,5 t



Art.-Nr. 340147	€ 575,- / 690,-
-----------------	-----------------

Teleskop-Ventilationsschacht 600 Lkw

Inkl. Beton-Guss Abdeckung,
Auflagering und Schmutzfänger, Klasse D 400



Art.-Nr. 340148	€ 605,- / 726,-
-----------------	-----------------

Teleskop-Ventilationsschacht 600 Pkw

Inkl. Beton-Guss Abdeckung,
Auflagering und Schmutzfänger, Klasse B, max. 3,5 t



Art.-Nr. 340149	€ 500,- / 600,-
-----------------	-----------------

Schachtkomponenten

VS-Filterkorb DN 600

Komplett aus Edelstahl,
Maschenweite 0,75 mm



Art.-Nr. 340523	€ 300,- / 360,-
-----------------	-----------------

VS-Zulaufmodul DN 600

Inkl. Profildichtung für Teleskop-Domschacht;
Anschluss DN 160/DN 200/DN 250/DN 315,
Nutzlänge 500 mm,



Art.-Nr. 330360	€ 325,- / 390,-
-----------------	-----------------

VS-Zwischenstück 1000 DN 600

Mit Anschlussfläche DN 200, inkl. Profildichtung
für Teleskop-Domschacht; Zur Realisierung
größerer Einbautiefen,
Nutzlänge 1000 mm, kürzbar auf 750/500 mm



Art.-Nr. 371015	€ 290,- / 348,-
-----------------	-----------------

VS-Zwischenstück 1000 DN 600

Mit Rohrstützen DN 200, inkl. Profildichtung
für Teleskop-Domschacht; Zur Realisierung
größerer Einbautiefen,
Nutzlänge 1000 mm, kürzbar auf 750/500 mm



Art.-Nr. 371016	€ 340,- / 408,-
-----------------	-----------------

Zwischenstück 300 DN 600

Inkl. Profildichtung für Teleskop-Domschacht;
Zur Realisierung größerer Einbautiefen, Nutzlänge 300 mm



Art.-Nr. 371003	€ 240,- / 288,-
-----------------	-----------------



PG5

VS-Schachtsystem DN 400

Abdeckungen

Teleskop-Domschacht 400

Mit Kunststoffabdeckung, begehbar,
Farbe: rasengrün

Art.-Nr. 340053



€ 110,- / 132,-

Teleskop-Domschacht 400 Klasse B

Mit Gussdeckel, Pkw-befahrbar
Klasse B, Farbe: schwarz

Art.-Nr. 340054



€ 185,- / 222,-

Teleskop-Domschacht 400 Klasse D

Mit Gussdeckel, Lkw-befahrbar
Klasse D, Farbe: schwarz

Art.-Nr. 340049



€ 230,- / 276,-

Teleskop-Filterschacht 400 Klasse B

Mit geschlitztem Gussdeckel, Pkw-befahrbar
Klasse B; inkl. Grobfiltereinsatz und Feinfilterkorb
(Maschenweite 0,35 mm); Farbe: schwarz

Art.-Nr. 340126



€ 335,- / 402,-

Schachtkomponenten

VS-Filterkorb DN 400

Maschenweite 0,35 mm

Art.-Nr. 340524



€ 100,- / 120,-

VS-Zulaufmodul DN 400

Inkl. Profildichtung für Teleskop-Domschacht;
Anschluss DN 160/DN 200, Nutzlänge 680 mm,
kürzbar auf 590/500 mm

Art.-Nr. 330339



€ 190,- / 228,-

VS-Zwischenstück 500 DN 400

Inkl. Profildichtung; Zur Realisierung größerer
Einbautiefen, Nutzlänge: 500 mm,
kürzbar auf 250 mm

Art.-Nr. 330341



€ 155,- / 186,-



Retention/Regenrückhaltung

› Retention Platin	Seite 152
› Retention Platin XL / XXL	Seite 154
› Retention Carat	Seite 156
› Retention Carat XL / XXL	Seite 158
› Retention EcoBloc Inspect	Seite 160
› Wirbeldrosselschacht	Seite 164
› Hebedrosselschacht	Seite 165

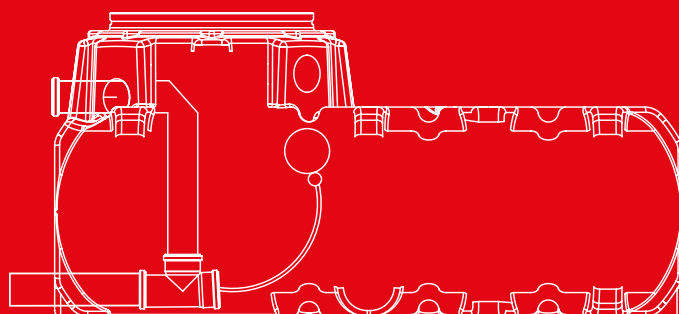

Regenrückhaltung gefordert? Wir haben die Lösung!



Abbildung zeigt Platin XXL Retentionstank 65.000 Liter



Abbildung zeigt Retention mit EcoBloc Inspect + Folie

GRAF Retentionszisternen

Eine Retentionszisterne hält Niederschläge zurück und gibt diese zeitverzögert an die Kanalisation ab. Der Kanal wird damit bei Niederschlägen entlastet. Für die zeitverzögerte Abgabe des Re-

genwassers ist in der Retentionszisterne eine sog. Ablaufdrossel montiert. Sie gibt das Wasser mit 0,05 bis 16 l/Sek. an den Kanal ab. Bei starkem Regen steigt daher der Wasserstand in der

Zisterne kurzfristig an und sinkt nach dem Regen wieder ab. GRAF Retentionszisternen verfügen zudem über einen Notüberlauf, der ein Überlaufen des Speichers verhindert.

Rückhalten und gleichzeitig Wasser sparen: GRAF Retentionszisternen Plus

Sie müssen eine Retentionszisterne installieren, wollen aber nicht auf die Vorteile einer Regenwassernutzungsanlage verzichten? Die GRAF Retentionszisterne Plus ist die Kombination aus Regenrückhaltung und der Regenwassernutzung. Der Tank wird hierfür je nach Bedarf etwas größer gewählt. So kann neben dem benötigten Rückhaltevolumen auch noch ein Teil des Regenwassers genutzt werden.

Nutzen Sie das kostenlose Regenwasser z. B. für

- Gartenbewässerung
- Toilettenspülung
- Waschmaschine
- Reinigungsarbeiten

und sparen Sie so bis zu 50% Trinkwasser ein!

	Retention	Retention Plus
Regenrückhaltung	✓	✓
Regenwassernutzung		✓

[Q Webcode G4305](#) [Q Webcode G4306](#)

Ihre Lösung mit Erdtanks

Flachtank Platin
1.500 – 7.500 l
» Seite 152



Flachtank Platin XL/XXL
10.000 – 65.000 l
» Seite 154



Erdtank Carat
2.700 – 6.500 l
» Seite 156



Erdtank Carat XL
8.500 – 10.000 l
» Seite 156



Erdtank Carat XXL
16.000 – 122.000 l
» Seite 158



Ihre Lösung mit Füllkörpergolen

**BELIEBIG DIMENSIONIERBAR
BITTE SPRECHEN SIE UNS AN!**

EcoBloc Inspect 420
» Seite 134/160

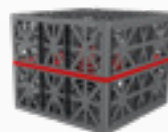

EcoBloc Inspect flex
» Seite 134



EcoBloc Inspect 230
» Seite 134



EcoBloc Inspect smart
» Seite 126

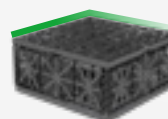

EcoBloc Inspect smart plus
» Seite 126

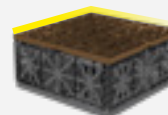

EcoBloc Inspect smart ultra
» Seite 127



Platin Retentionszisterne

zur Kanalentlastung und Regenrückhaltung
1500 - 7500 Liter



Abbildung zeigt PlatinRetentionszisterne mit schwimmender Abflussdrossel 0,05 bis 2,0 l/Sek. Größere Ablaufmengen auf Anfrage.

Lieferumfang

- ① Flachtank Platin
- ② Schwimmende Abflussdrossel und Ablaufgarnitur mit Notüberlauf

Nicht im Lieferumfang enthalten:

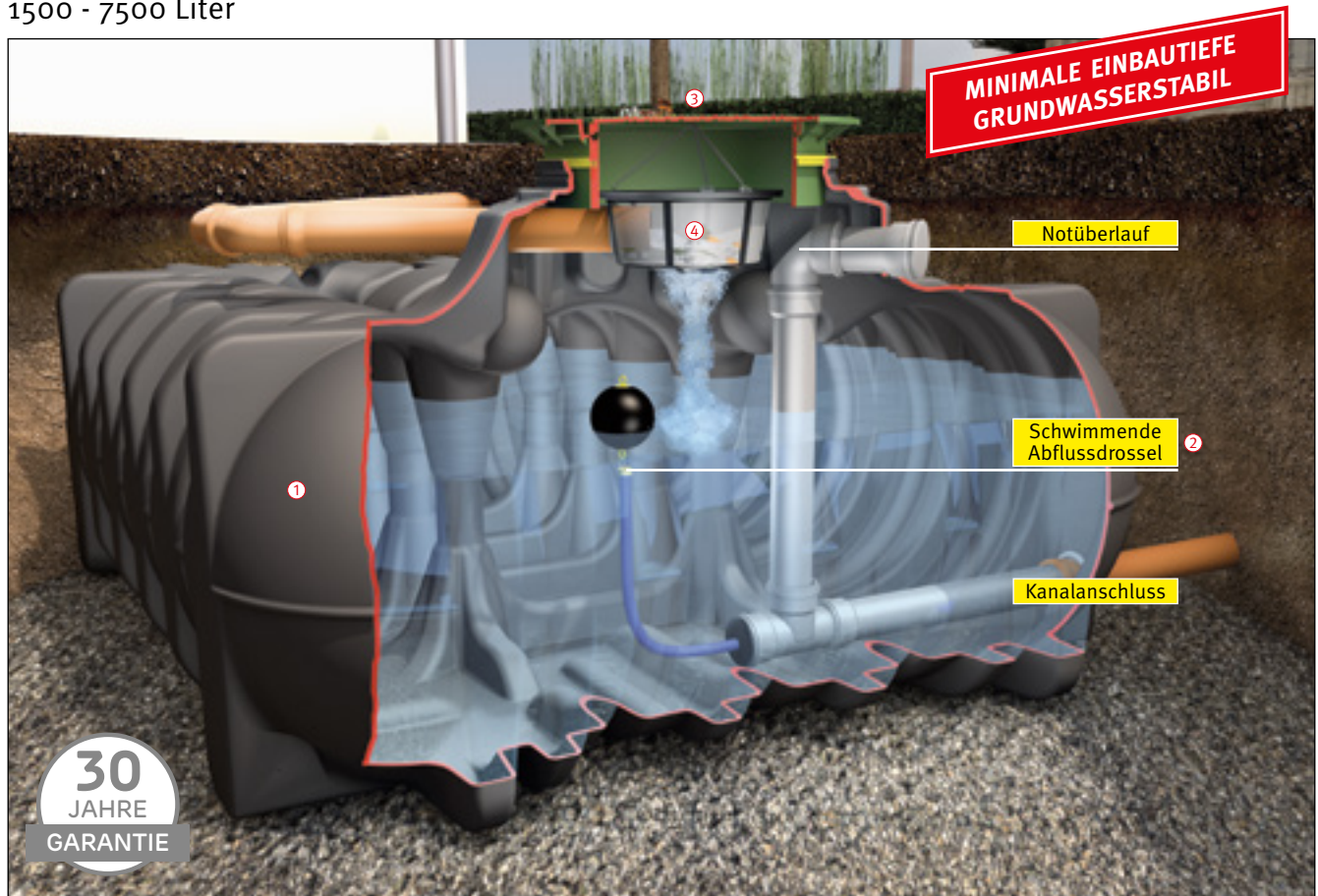
- ③ Passende Abdeckung (muss separat mitbestellt werden; siehe unten)
- ④ Einbau des optionalen Platin Ausbaupaket 2 empfohlen (Zubehör Seite 40)

Platin Retentionszisterne Inklusive Retentionszubehör

PG 1

Gesamtinhalt [Liter]	Rückhaltevolumen [Liter]	Best.-Nr.	Preis [€]
1.500	1.500	390300	1.320,- / 1.584,-
3.000	3.000	390301	1.940,- / 2.328,-
5.000	5.000	390302	2.565,- / 3.078,-
7.500	7.500	390305	3.355,- / 4.026,-

Anschluss Zu- und Überlauf DN 110.

Technische Daten zur benötigten Retentionszisterne wie Maßblatt mit Höhenversatz zwischen Zulauf und Kanalanschluss erhalten Sie bei Ihrem GRAF-Ansprechpartner.

Q Webcode G4303

Zubehör

MIT KUNSTSTOFF ABDECKUNG

PG 5

Teleskop-Domschacht Maxi

Erdüberdeckung
Carat 750 – 1050 mm
Platin 455 – 755 mm

Best.-Nr. 371011

€ 290,- / 348,-



Teleskop-Domschacht 600 Pkw

Erdüberdeckung
Carat 750 – 1050 mm
Platin 455 – 755 mm

Best.-Nr. 371052

€ 550,- / 660,-



Teleskop-Domschacht Guss

Erdüberdeckung
Carat 750 – 1050 mm
Platin 455 – 755 mm

Best.-Nr. 371020

€ 550,- / 660,-



Platin Retentionszisterne Plus



zur kombinierten Regenrückhaltung und Regenwassernutzung
3000 - 7500 Liter



Abbildung zeigt Platin Retentionszisterne Plus mit schwimmender Abflussdrossel 0,05 bis 2,0 l/Sek. Größere Ablaufmengen auf Anfrage.

Lieferumfang

- ① Flachtank Platin
- ② Schwimmende Abflussdrossel und Ablaufgarnitur mit Notüberlauf

Nicht im Lieferumfang enthalten:

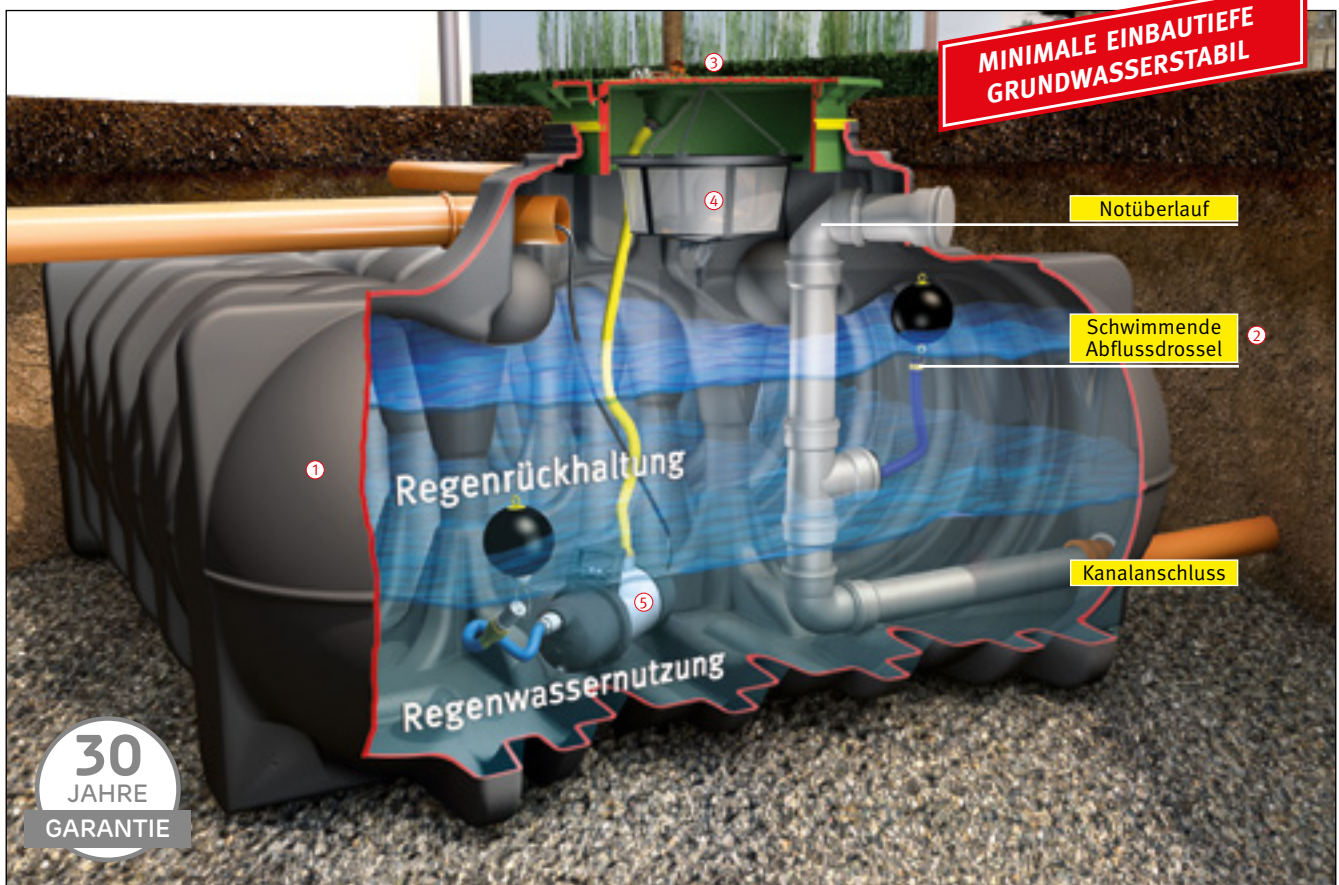
- ③ Passende Abdeckung (muss separat mitbestellt werden; siehe unten)
- ④ Einbau des optionalen Platin Ausbaupaket 2 empfohlen (Zubehör Seite 40)
- ⑤ Technikpaket Garten-Komfort (Zubehör Seite 42)

Platin Retentionszisterne Plus

Inklusive Retentionszubehör

NUTZVOLUMEN FREI WÄHLBAR

PG1

Gesamthalt [Liter]	Rückhaltevolumen [Liter]	Nutzvolumen [Liter]	Best.-Nr.	Preis [€]
Aufteilung zwischen Rückhalte- und Nutzvolumen bei allen Tankgrößen frei wählbar				
3.000	Aufteilung Rückhalte-/Nutzvolumen nach Kundenwunsch		390312	1.940,- / 2.328,-
5.000			390315	2.565,- / 3.078,-
7.500			390324	3.355,- / 4.026,-

Anschluss Zu- und Überlauf DN 110.

Technische Daten zur benötigten Retentionszisterne wie Maßblatt mit Höhenversatz zwischen Zulauf und Kanalanschluss erhalten Sie bei Ihrem GRAF-Ansprechpartner.

Q Webcode G4304

Abdeckung und Ausgleichsring bauseits zu stellen



Teleskop-Domschacht LKW

Erdüberdeckung
Carat 750 – 1050 mm
Platin 455 – 755 mm

Best.-Nr. 371021

€ 290,- / 348,-

Zwischenstück

Erdüberdeckung kann um 300 mm erhöht werden

Best.-Nr. 371003

€ 240,- / 288,-



Platin Retention Ausbaupaket 2

DN 110

Best.-Nr. 342045

€ 130,- / 156,-

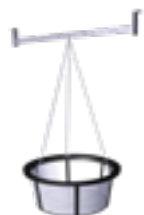

PG5

Platin XL/XXL Retentionszisterne

Zur Kanalentlastung
10.000 - 65.000 Liter



Abb. zeigt Platin XL Retentionszisterne mit Platin XL/XXL Retention Ausbaupaket 2 (Zubehör unten)

Platin XL/XXL Retentionszisterne* Inklusive Retentions-Set

Platin XL [Webcode G4312](#)

Platin XXL [Webcode G4313](#)

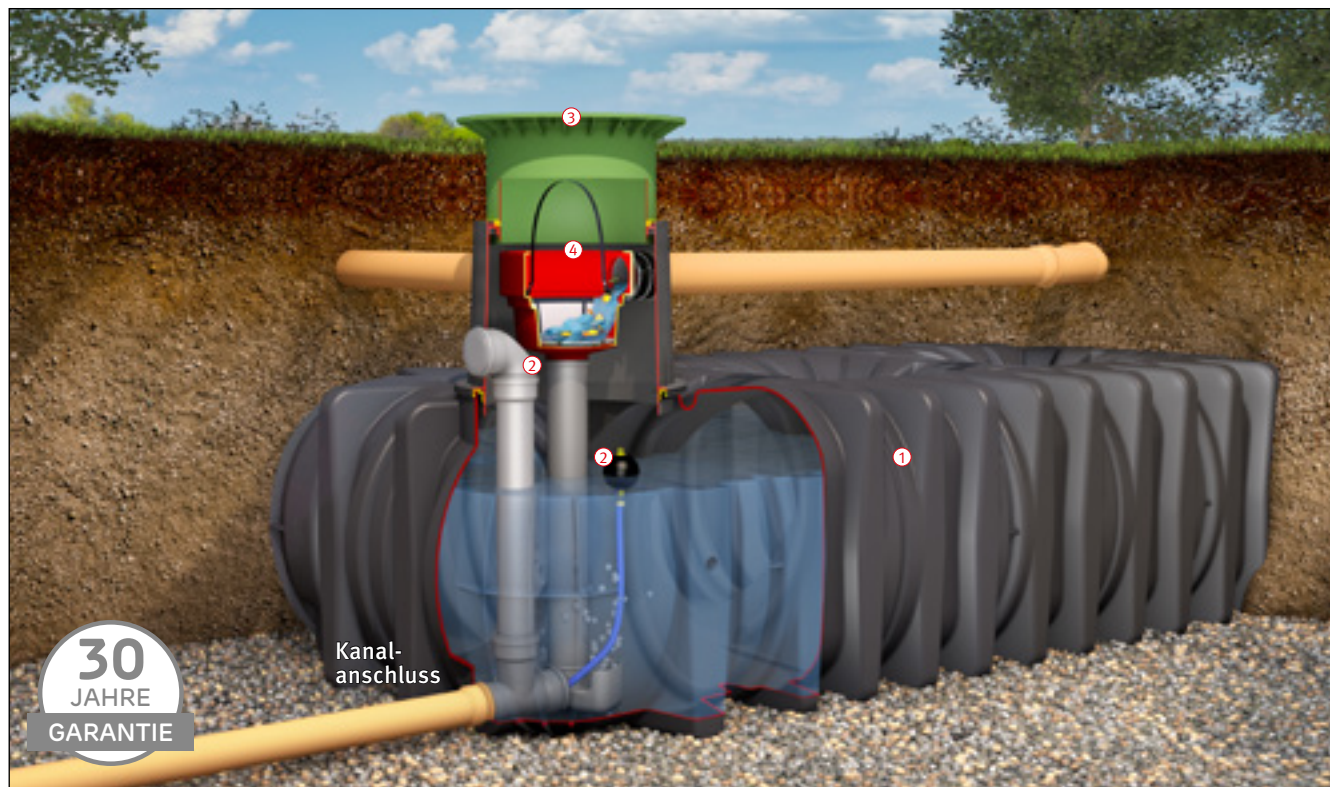
PG 1

Inhalt [Liter]	Anschluss [DN]	Rückhaltevolumen [Liter]	Best.-Nr.	Preis [€]
10.000	160	10.000	390327	4.795,- / 5.754,-
15.000	160	15.000	390328	6.730,- / 8.076,-
20.000	160	20.000	391300	8.365,- / 10.038,-
25.000	160	25.000	391301	10.250,- / 12.300,-
30.000	160	30.000	391302	12.135,- / 14.562,-
35.000	160	35.000	391303	14.035,- / 16.842,-
40.000	160	40.000	391304	15.860,- / 19.032,-
45.000	160	45.000	391305	17.770,- / 21.324,-
50.000	160	50.000	391306	19.445,- / 23.454,-
55.000	160	55.000	391307	21.565,- / 25.878,-
60.000	160	60.000	391308	23.395,- / 28.074,-
65.000	160	65.000	391309	25.325,- / 30.390,-

*Teleskop-Domschacht muss separat mitbestellt werden (S. 152, 153)

Technische Daten zur benötigten Retentionszisterne wie Maßblatt mit Höhenversatz zwischen Zulauf und Kanalanschluss erhalten Sie bei Ihrem GRAF-Ansprechpartner.

Lieferumfang: ① Flachtank Platin XL/XXL ② Retentions-Set: Schwimmende Abflussdrossel, Ablaufgarnitur mit Notüberlauf Anschluss DN 160
Nicht im Lieferumfang enthalten: ③ Passende Abdeckung Seite 152, 153 ④ Einbau des optionalen Platin XL/XXL Retention Ausbaupaket 2 (Zubehör Seite 155)

Zubehör für Retentionszisternen – Platin / XL / XXL, Carat / XL / XXL

VS-Ablaufdrossel DN 110

Inkl. Notüberlauf und Anschlussdichtung DN 110; Ablaufmenge einstellbar von 0,5 bis 10 l/s

Best.-Nr. 340512 € 120,- / 144,-

VS-Ablaufdrossel DN 160

Inkl. Notüberlauf und Anschlussdichtung DN 160; Ablaufmenge einstellbar von 1,0 bis 35 l/s

Best.-Nr. 340548 € 175,- / 210,-

VS-Ablaufdrossel DN 200

ohne Notüberlauf
Ablaufmenge einstellbar von 1,5 bis 60 l/s

Best.-Nr. 340557 € 225,- / 270,-

VS-Ablaufdrossel DN 315

ohne Notüberlauf
Ablaufmenge einstellbar von 15 bis 75 l/s

Best.-Nr. 340558 € 245,- / 294,-

PG 5

Platin XL/XXL Retentionszisterne Plus



Zur kombinierten Regenrückhaltung und Regenwassernutzung
10.000 - 65.000 Liter



Abb. zeigt Platin XL Retentionszisterne mit Platin XL/XXL Retention Ausbaupaket 2 (Zubehör unten) und Technikpaket Garten-Komfort (Zubehör Seite 42)

Platin XL/XXL Retentionszisterne Plus*

Platin XL [Webcode G4314](#)

Platin XXL [Webcode G4315](#)

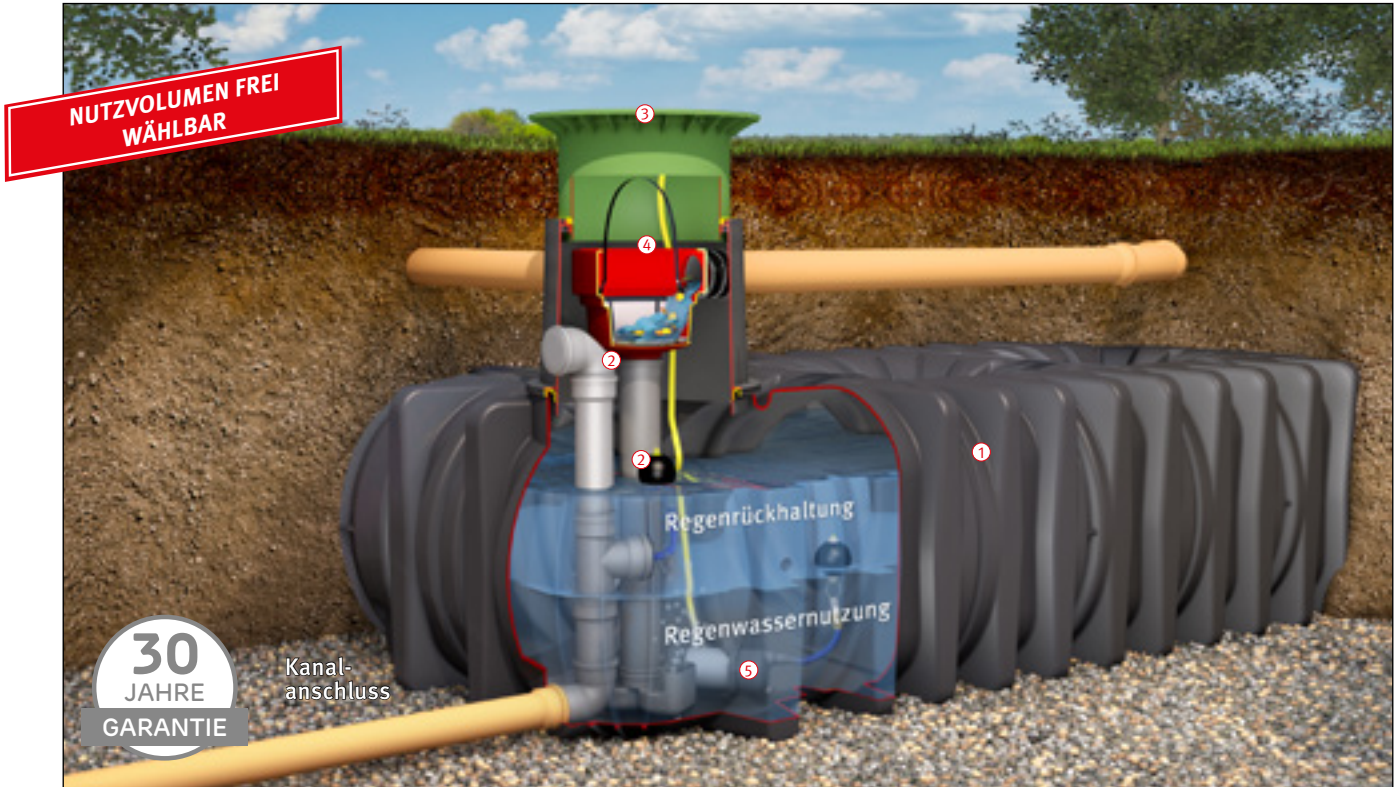
Inklusive Retentions-Set

PG1

Inhalt [Liter]	Anschluss [DN]	Rückhaltevolumen [Liter]	Nutzvolumen [Liter]	Best.-Nr.	Preis [€]
10.000	160	Aufteilung Rückhalte-/Nutzvolumen nach Kundenwunsch		390329	4.795,- / 5.754,-
15.000	160		390330	6.730,- / 8.076,-	
20.000	160		391350	8.365,- / 10.038,-	
25.000	160		391351	10.250,- / 12.300,-	
30.000	160		391352	12.135,- / 14.562,-	
35.000	160		391353	14.035,- / 16.842,-	
40.000	160		391354	15.860,- / 19.032,-	
45.000	160		391355	17.770,- / 21.324,-	
50.000	160		391356	19.545,- / 23.454,-	
55.000	160		391357	21.565,- / 25.878,-	
60.000	160		391358	23.395,- / 28.074,-	
65.000	160		391359	25.325,- / 30.390,-	

*Teleskop-Domschacht muss separat mitbestellt werden (S. 152, 153)

Technische Daten zur benötigten Retentionszisterne wie Maßblatt mit Höhenversatz zwischen Zulauf und Kanalanschluss erhalten Sie bei Ihrem GRAF-Ansprechpartner.

Lieferumfang: ① Flachtank Platin XL/XXL ② Retentions-Set: Schwimmende Abflussdrossel, Ablaufgarnitur mit Notüberlauf Anschluss DN 160
Nicht im Lieferumfang enthalten: ③ Passende Abdeckung Seite 152, 153 ④ Einbau des optionalen Platin XL/XXL Retention Ausbaupaket 2 (Zubehör unten) ⑤ Technikpaket Garten-Komfort (Zubehör Seite 42)



Abflussdrossel für Flachtank Platin

0,05 – 2,0 l/s, Anschluss DN 110, 1,5 m Schlauch, größere Ablaufwerte auf Anfrage
Best.-Nr. 369016 € 295,- / 354,-



Ablussdrossel 1" - 4" DN 110 – DN 160

siehe Seite 97



Carat/Platin XL/XXL Retention Ausbaupaket 2

DN 160
Best.-Nr. 342047 € 580,- / 696,-

Carat Retentionszisterne

zur Kanalentlastung und Regenrückhaltung
2700 - 10.000 Liter



Abbildung zeigt Carat Retentionszisterne mit schwimmender Abflussdrossel 0,05 bis 2,0 l/Sek. Größere Ablaufmengen auf Anfrage.

Carat / Carat XL Retentionszisterne*

PG1

Gesamt- volumen [L]	Rückhalte- volumen [L]	Best.- Nr.	Preis [€]
2700	2700	370 500	1.485,- / 1.782,-
3750	3750	370 501	1.840,- / 2.208,-
4800	4800	370 502	2.135,- / 2.562,-
6500	6500	370 503	2.700,- / 3.240,-
8500	8500	370 504	3.500,- / 4.200,-
10000	10000	370 505	3.960,- / 4.752,-

Technische Daten Retentionszisterne und Retentionszisterne Plus

Inhalt [L]	Breite b [mm]	Länge l [mm]	Höhe h [mm]	Höhe h ^{ges} [mm]	Höhe h ^{td} [mm]	Anschluss [DN]	Gewicht [kg]
2700	1565	2080	1400	2010	610	110	120
3750	1755	2280	1590	2200	610	110	150
4800	1985	2280	1820	2430	610	110	185
6500	2190	2390	2100	2710	610	110	220
8500	2040	3500	2085	2695	610	160	380
10000	2240	3520	2285	2895	610	160	455

*Teleskop-Domschacht muss separat mitbestellt werden (S. 152/153)

Lieferumfang siehe S. 157 ① und ②

Beruhigter Zulauf nicht im Lieferumfang enthalten.

	Retentionszisterne	Retentionszisterne Plus
Regenrückhaltung	✓	✓
Regenwassernutzung		✓

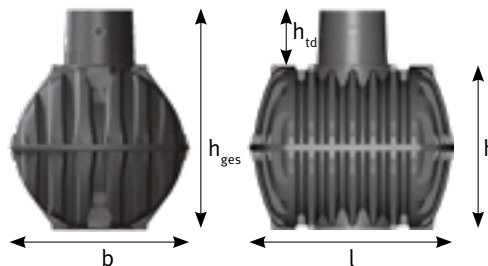

Retentionszisterne

Eine Retentionszisterne hält Niederschläge zurück und gibt diese zeitverzögert an die Kanalisation ab. Der Kanal wird damit bei Niederschlägen entlastet.

Für die zeitverzögerte Abgabe des Regenwassers ist in der Retentionszisterne eine sog. Ablaufdrossel montiert. Sie gibt das Wasser mit 0,05 bis 2 l/Sek. (größere Ablaufmengen auf Anfrage) an den Kanal ab. Bei starkem Regen steigt daher der Wasserstand in der Zisterne kurzfristig an und sinkt nach dem Regen wieder ab. Retentionszisternen verfügen zudem über einen Notüberlauf, der ein Überlaufen des Speichers verhindert.

Carat Retentionszisterne Plus



zur kombinierten Regenrückhaltung und Regenwassernutzung
4800 - 10.000 Liter



Abbildung zeigt Carat Retentionszisterne Plus mit schwimmender Abflussschleuse 0,05 bis 2,0 l/Sek. Größere Ablaufmengen auf Anfrage.

Carat / Carat XL Retentionszisterne*

PG 1

Gesamt- volumen [L]	Rückhalte- volumen [L]	Nutzvolumen [L]	Best.- Nr.	Preis [€]
Aufteilung zwischen Rückhalte- u. Nutzvolumen bei allen Tankgrößen frei wählbar				
4800			370 520	2.135,- / 2.562,-
6500	Aufteilung Rückhalte-/ Nutzvolumen nach Kundenwunsch		370 521	2.700,- / 3.240,-
8500			370 523	3.500,- / 4.200,-
10000			370 525	3.960,- / 4.752,-

*Teleskop-Domschacht muss separat mitbestellt werden (S. 152/153)

Technische Daten Seite 156

Lieferumfang

- ① Erdtank Carat/Carat XL
- ② Schwimmende Abflussschleuse und Ablaufgarnitur mit Notüberlauf

Nicht im Lieferumfang enthalten:

- ③ Passende Abdeckung (muss separat mitbestellt werden; siehe S. 146)
- ④ Einbau des optionalen Carat Ausbaupaket 2 empfohlen (Zubehör S. 64/65)
- ⑤ Technikpaket Garten-Komfort (Zubehör S. 66)
Beruhigter Zulauf

Abflussschleuse für Erdtank Carat

0,05 – 2,0 l/s, Anschluss DN 110, 3 m Schlauch, größere Ablaufwerte auf Anfrage

Best.-Nr. 369020 € 330,- / 396,-



Abflussschleuse 1" - 4"

DN 110 – DN 160
siehe Seite 97



PG 1

Retentionszisterne Plus: Regen rückhalten und gleichzeitig Regenwasser nutzen

Sie müssen eine Retentionszisterne installieren, wollen aber nicht auf die Vorzüge einer Regenwasser-Nutzungsanlage verzichten? Die Retentionszisterne Plus ist die Kombination aus Regenrückhaltung und Regenwassernutzung. Der Tank wird hierfür je nach Bedarf etwas größer gewählt. So kann neben dem benötigten Rückhaltevolumen auch noch ein Teil des Regenwassers genutzt werden. Sparen Sie bis zu 50% Trinkwasser und nutzen Sie das kostenlose Regenwasser z.B. für Gartenbewässerung, Toilettenspülung, Waschmaschine und Reinigungsarbeiten

Carat XXL Retentionszisterne

Zur Kanalentlastung
16.000 - 122.000 Liter



Abb. zeigt Carat XXL Retentionszisterne mit Carat XL/XXL Retention Ausbaupaket 2 (Zubehör Seite 155)

Carat XXL Retentionszisterne Inklusive Retentions-Set

Webcode G4305

PG1

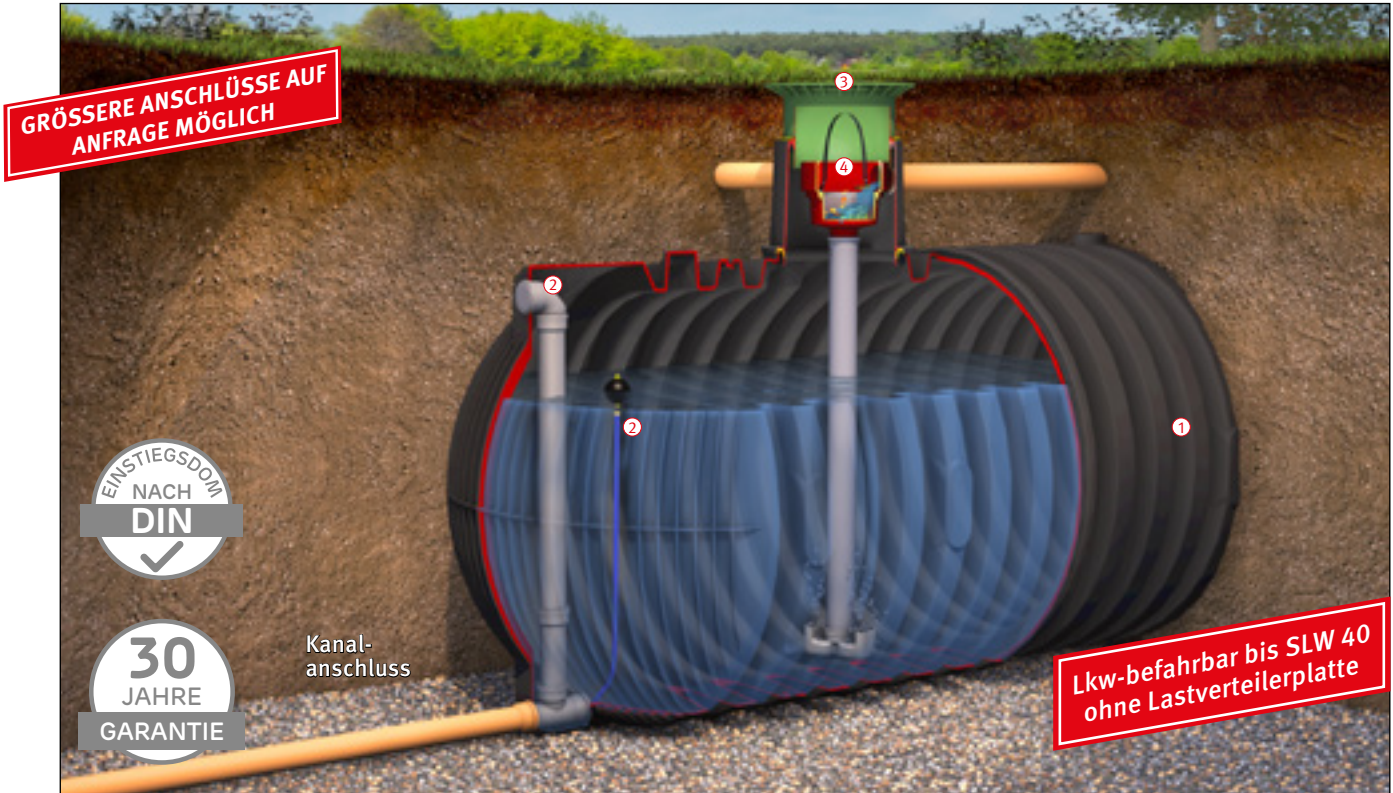
Inhalt [Liter]	Anschluss [DN]	Rückhaltevolumen [Liter]	Best.-Nr.	Preis [€]
16.000	160	16.000	380500	6.645,- / 7.974,-
22.000*	160	22.000*	380501	8.950,- / 10.740,-
26.000*	160	26.000	380502	10.515,- / 12.618,-
32.000*	160	32.000*	380503	12.835,- / 15.402,-
36.000*	160	36.000	380504	14.385,- / 17.262,-
42.000*	160	42.000*	380505	16.715,- / 20.058,-
46.000*	160	46.000	380506	18.260,- / 21.912,-
52.000*	160	52.000*	380507	20.585,- / 24.702,-
56.000*	160	56.000	380508	22.135,- / 26.562,-
62.000*	160	62.000*	380509	24.455,- / 29.346,-
66.000*	160	66.000	380510	26.010,- / 31.212,-
72.000*	160	72.000*	380511	28.330,- / 33.996,-
76.000*	160	76.000	380512	29.885,- / 35.862,-
82.000*	160	82.000*	380513	32.210,- / 38.652,-
86.000*	160	86.000	380514	33.755,- / 40.506,-
92.000*	160	92.000*	380515	36.070,- / 43.284,-
96.000*	160	96.000	380516	37.630,- / 45.156,-
102.000*	160	102.000*	380517	39.960,- / 47.952,-
106.000*	160	106.000	380518	41.460,- / 49.752,-
112.000*	160	112.000*	380519	43.830,- / 52.596,-
116.000*	160	116.000	380550	45.365,- / 54.438,-
122.000*	160	122.000*	380551	47.705,- / 57.246,-

Weitere Größen auf Anfrage!
*mit zweitem Tankdom möglich

Technische Daten zur benötigten Retentionszisterne wie Maßblatt mit Höhenversatz zwischen Zulauf und Kanalanschluss erhalten Sie bei Ihrem GRAF-Ansprechpartner.

Lieferumfang: ① Erdtank Carat XXL ② Retentions-Set: Schwimmende Abflussdrossel, Ablaufgarnitur mit Notüberlauf Anschluss DN 160
Nicht im Lieferumfang enthalten: ③ Passende Abdeckungen (Seite 152/153) ④ Einbau des optionalen Carat XL/XXL Retention Ausbaupaket 2 (Zubehör Seite 155)

Carat XXL Retentionszisterne Plus



Zur kombinierten Regenrückhaltung und Regenwassernutzung
16.000 - 122.000 Liter



Abb. zeigt Carat XXL Retentionszisterne Plus mit Carat XL/XXL Retention Ausbaupaket 2 (Zubehör Seite. 155) und Technikpaket Garten-Komfort (Zubehör S. 66)

Carat XXL Retentionszisterne Plus

Inklusive Retentions-Set

[Webcode G4306](#)

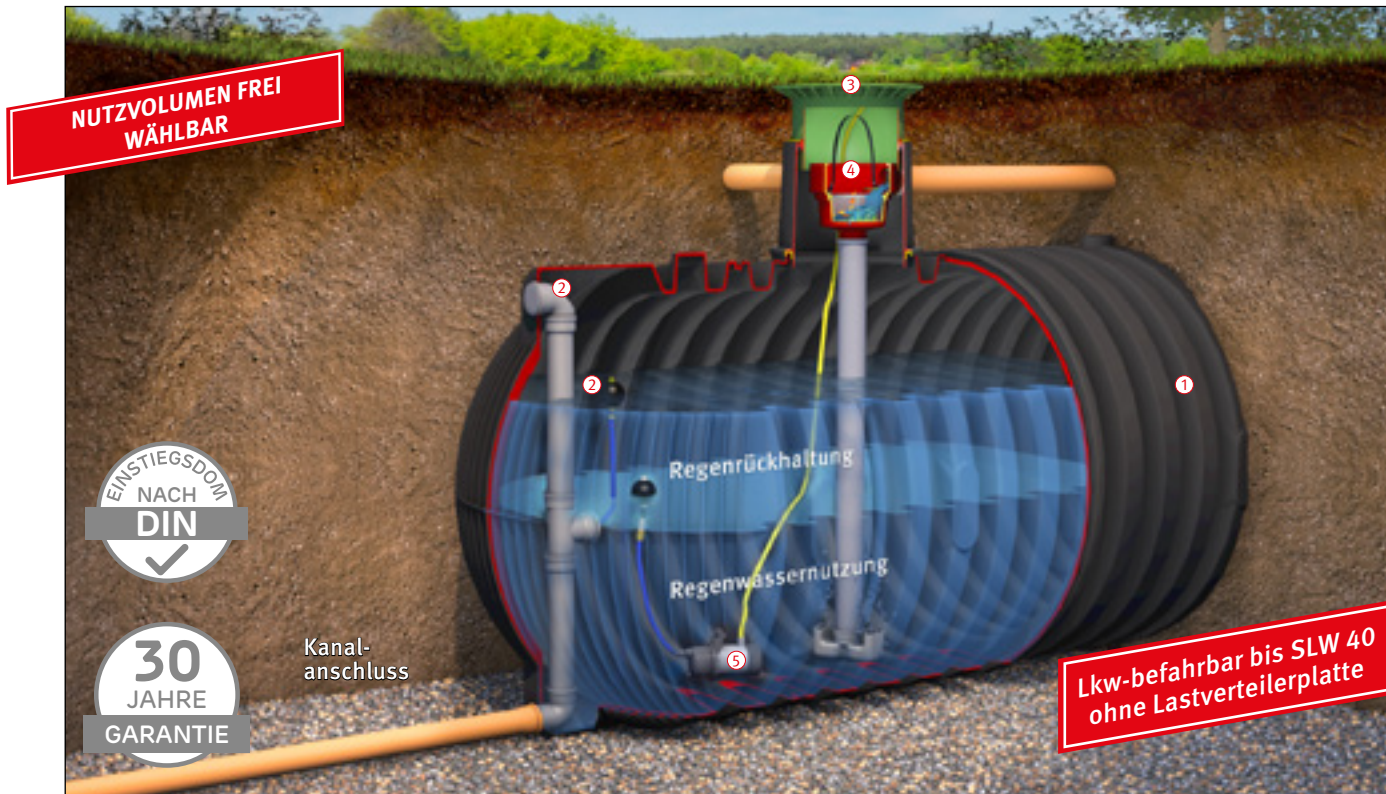
PG1

Inhalt [Liter]	Anschluss [DN]	Rückhaltevolumen [Liter]	Nutzvolumen [Liter]	Best.-Nr.	Preis [€]
16.000	160			380520	6.645,- / 7.974,-
22.000*	160			380521	8.950,- / 10.740,-
26.000*	160			380522	10.515,- / 12.618,-
32.000*	160			380523	12.835,- / 15.402,-
36.000*	160			380524	14.385,- / 17.262,-
42.000*	160			380525	16.715,- / 20.058,-
46.000*	160			380526	18.260,- / 21.912,-
52.000*	160			380527	20.585,- / 24.702,-
56.000*	160			380528	22.135,- / 26.562,-
62.000*	160			380529	24.455,- / 29.346,-
66.000*	160	Aufteilung Rückhalte-/Nutzvolumen nach Kundenwunsch		380530	26.010,- / 31.212,-
72.000*	160			380531	28.330,- / 33.996,-
76.000*	160			380532	29.885,- / 35.862,-
82.000*	160			380533	32.210,- / 38.652,-
86.000*	160			380534	33.755,- / 40.506,-
92.000*	160			380535	36.070,- / 43.284,-
96.000*	160			380536	37.630,- / 45.156,-
102.000*	160			380537	39.960,- / 47.952,-
106.000*	160			380538	41.460,- / 49.752,-
112.000*	160			380539	43.830,- / 52.596,-
116.000*	160			380540	45.365,- / 54.438,-
122.000*	160			380541	47.705,- / 57.246,-

Weitere Größen auf Anfrage!
*mit zweitem Tankdom möglich

Technische Daten zur benötigten Retentionszisterne Plus wie Maßblatt mit Höhenversatz zwischen Zulauf und Kanalanschluss erhalten Sie bei Ihrem GRAF-Ansprechpartner.

Lieferumfang: ① Erdtank Carat XXL ② Retentions-Set: Schwimmende Abflussdrossel, Ablaufgarnitur mit Notüberlauf Anschluss DN 160

Nicht im Lieferumfang enthalten: ③ Passende Abdeckungen (Seite 152/153) ④ Einbau des optionalen Carat XL/XXL Retention Ausbaupaket 2 (Zubehör Seite 155) ⑤ Technikpaket Garten-Komfort (Zubehör Seite 66)

Regenrückhaltung mit EcoBloc Inspect

Aufbau als Behälter

Retentionsvolumen lassen sich sowohl mit vorgeformten Tankbehältern als auch mit Rigolenelementen, eingeschweißt in wasserdichte Kunststoffdichtungsbahnen, aufbauen. Bei der erweiterten Variante werden die Rigolenelemente komplett mit einem

dreischichtigen Lagenaufbau von Geotextil, Kunststoffdichtungsbahn und Geotextil eingeschlagen. Man spricht hierbei vom Aufbau als Kompletbehälter. Die innere Geotextilschicht dient dabei dem Schutz der wasserdichten Kunststoffdichtungsbahn (Tipp: HDPE

Kunststoffdichtungsbahn, 2 mm stark) vor scharfen Blockkanten, die äußere Geotextilschicht vermeidet Beschädigungen durch das umliegende Erdreich oder Steine.

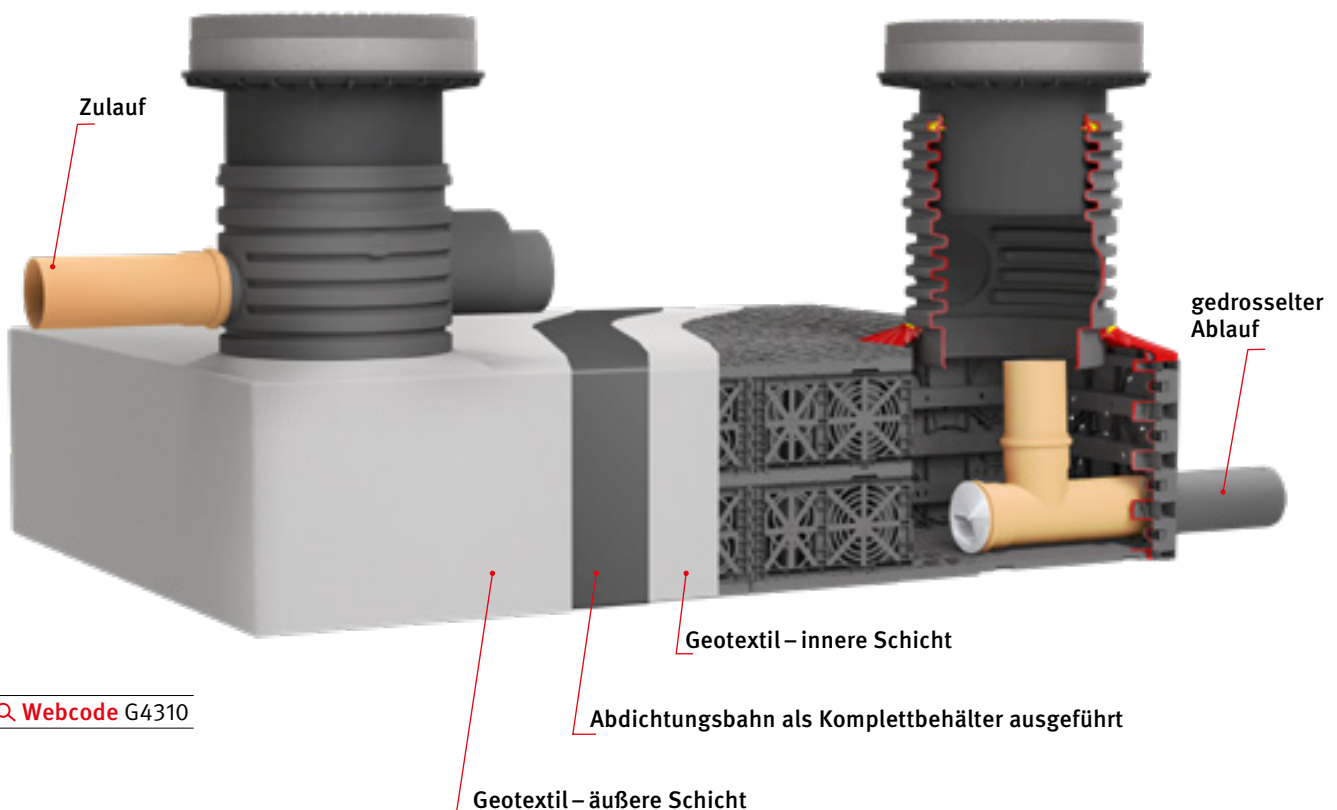

Bescheinigung und Zertifikate

Der Aufbau, Konfiguration und Betrieb von Retentionsanlagen wird aktuell durch keine deutsche oder europäische Norm beschrieben. Üblicherweise wird sich durch das Fehlen entsprechender Normen und Richtlinien an die beste-

henden Richtlinien für das Schweißen von Dichtungsbahnen aus PE für die Abdichtung von Deponien und Altlasten oder von Grundwasserschutzmaßnahmen orientiert. Die von GRAF beauftragten Dienstleister sind für das Abdichten

der Rigolenelemente durch die folgenden Nachweise qualifiziert:

- WHG zertifizierte Fachbetriebe
- DVS zertifizierte Kunststoffschweißer



Aufbau als Wanne

Eine einfachere Variante für den Behälteraufbau mit Rigolenelementen ist das Wannenprinzip mit offener "Decke". Hierbei werden die Seitenflächen der wasserdichten Kunststoffdichtungsbahn nach oben geführt und nicht mit

einer zusätzlichen "Decke" verschlossen. Dies reduziert den zusätzlichen Aufwand von Schweißarbeiten im oberen Bereich der Retention mit dem Kompromiss, dass der Behälter nur bis zirka Oberkante Rigolenelemente

wasserdicht ist. Über die Deckenflächen kann Wasser ein- oder austreten. Dies kann in speziellen Fällen gewünscht sein beziehungsweise wird projektabhängig als ideale Lösung von Aufwand und Funktion gesehen.

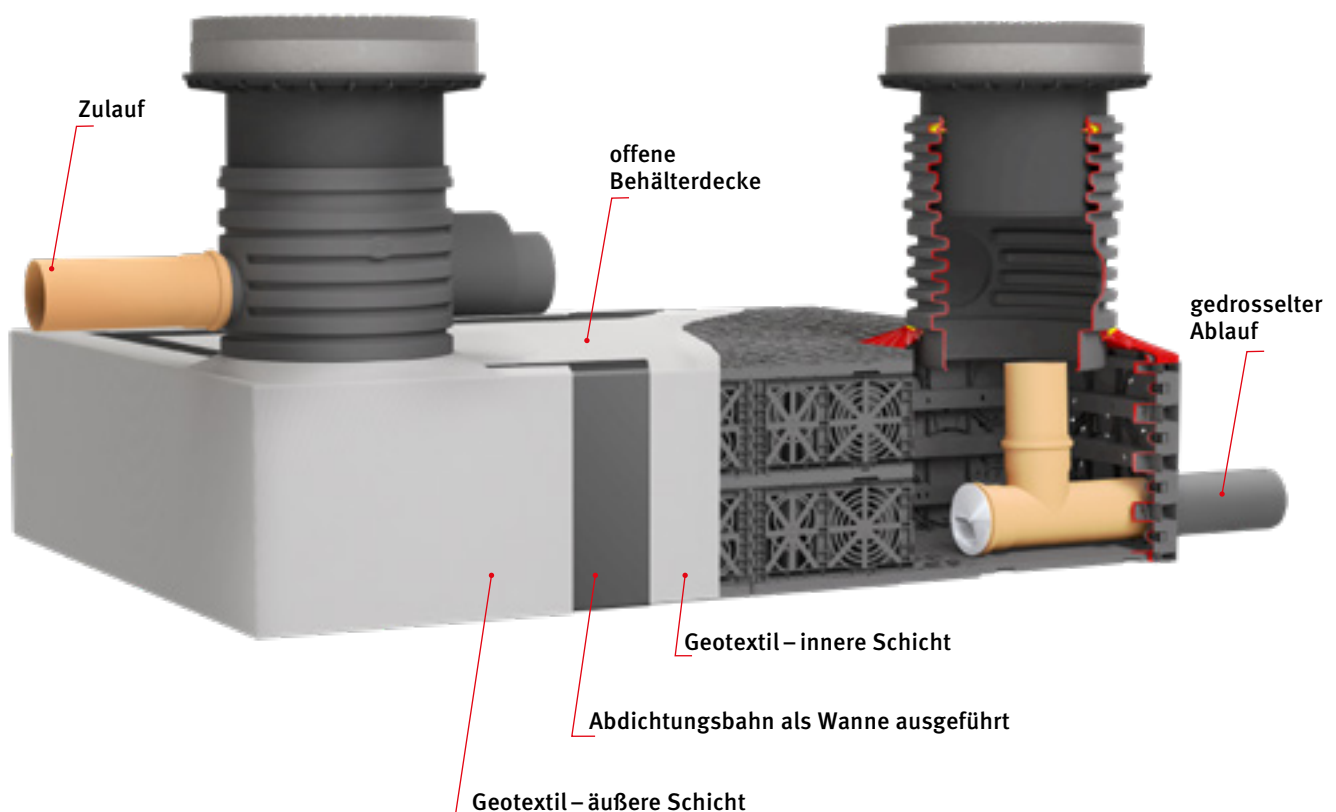

Materialien und Zulassungen

Die verwendeten Abdichtungsmaterialien besitzen, neben dem fachmännischen Umgang durch zugelassene Schweißunternehmen, ebenfalls DIBt Zulassungen auf die Verwendung im Deponiebereich. Somit besitzen sowohl

die verwendeten Rigolenelemente als Strukturelemente als auch die Materialien zum Aufbau der Retentionsbehälter entsprechende Nachweise zum Umgang mit Dränagewasser oder Ähnlichem. Die verwendete Kunststoffdichtungsbahn

und Geotextilien zeichnen sich durch ihre Robustheit und Beständigkeit aus und bieten gleichermaßen eine Lebensdauer von mehr als 50 Jahren, passend zu den bescheinigten Lebenszyklen der Rigolenelemente von GRAF.

Nahtprüfung nach DVS

In Anlehnung an die erwähnten DVS Richtlinien (etwa 2225-1, 2225-4, 2212-1 und 2212-3) werden die Schweißnähte der eingeschweißten Rigolenelemente sowohl beim Aufbau als Behälter wie

auch beim Aufbau in Wannenform überprüft. Hierzu werden die Nähte in Eigenüberwachung und mit eingelegten Kupferdrähten oder Unter-/Überdruckprüfgeräten auf etwaige Beschädigun-

gen oder Undichtigkeiten analysiert. Somit kann sichergestellt werden, dass sowohl die Schweißarbeiten als auch das Material höchsten Ansprüchen genügen.

Retentionsaufbau vor Ort



Der Retentionsaufbau vor Ort bietet die Möglichkeit Länge, Breite und Höhe der eingeschweißten Rigolen objektspezifisch zu wählen. Insbesondere

bei vorgegebenen Baufenstern, die einen konventionellen Tankeinbau nicht ermöglichen, spielt eine eingeschweißte Rigole ihre Vorteile aus. GRAF

bietet bereits in der Planungsphase bis zur Realisierung Unterstützung beim Aufbau einer Retention/Rückhaltung mit EcoBloc Rigolenkörpern.

[Webcode G4310](#)

Technische Daten

Ausführung	Volumen	Länge & Breite	Höhe [mm]	Best.-Nr.	Preis
Behälter	∞	frei wählbar	max. 4620	450504	Auf Anfrage
Wanne	∞	frei wählbar	max. 4620	450516	Auf Anfrage

Zubehör

PG5



Teleskop-Domschacht Maxi

zzgl. 140 – 440 mm Erdüberdeckung

Best.-Nr. 371011

€ 290,- / 348,-

MIT KUNSTSTOFF ABDECKUNG



Teleskop-Domschacht 600 Pkw

zzgl. 140 – 440 mm Erdüberdeckung

Best.-Nr. 371052

€ 550,- / 660,-



Teleskop-Domschacht Guss

zzgl. 140 – 440 mm Erdüberdeckung

Best.-Nr. 371020

€ 550,- / 660,-



Abdeckung und Ausgleichsring bauseitig

Teleskop-Domschacht Lkw

zzgl. 140 – 440 mm Erdüberdeckung

Best.-Nr. 371021

€ 290,- / 348,-



Werkseitig können eingeschweißte Rigolen bis zu einem Volumen von maximal 60 m³ produziert werden und per Lkw zum Einsatzort transportiert

werden. Die werkseitigen Rigolen lassen sich vorkonfektionieren und auf Grund ihres geringes Gewichtes vor Ort einfach in die Baugrube versetzen.

GRAF bietet für werkseitig hergestellte Retentionszisternen eine umfassende Planungsunterstützung.

[Webcode G4311](#)

Technische Daten

Ausführung	Volumen	Länge [mm]	Breite [mm]	Höhe [mm]	Best.-Nr.	Preis
Behälter	max. 60 m ³	max. 12000	max. 2400	max. 2300	450503	Auf Anfrage
Wanne	max. 60 m ³	max. 12000	max. 2400	max. 2300	450515	Auf Anfrage

Retentionszubehör für Vario 800 Schachtsystem

PG1



Drosselausbaupaket 1 bzw. 2

Inkl. DN 200 Notüberlauf, Spezialdichtung, VS-Ablaufdrossel und PE-HD Rohr für die Folienverschweißung; Ablaufmenge einstellbar von 0,5 bis 10 bzw. 1,0 bis 35 l/s

DN 110 Best.-Nr. 369005

€ 260,- / 312,-

DN 160 Best.-Nr. 369006

€ 295,- / 354,-



Drosselausbaupaket 3

Inkl. DN 200 Notüberlauf, schwimmende Abflussdrossel und PE-HD Rohr für die Folienverschweißung; Ablaufmenge einstellbar von 0,05 bis 2 l/s

Best.-Nr. 369007

€ 230,- / 276,-



Drosselausbaupaket 4 bzw. 5

Inkl. DN 200 Notüberlauf, Spezialdichtung, VS-Ablaufdrossel und PE-HD Rohr für die Folienverschweißung; Ablaufmenge einstellbar von 1,5 bis 60 bzw. 15 bis 75 l/s

DN 200 Best.-Nr. 369003

€ 340,- / 408,-

DN 315 Best.-Nr. 369000

€ 720,- / 864,-

VS-Control flex

Wirbeldrosselschacht



- Minimaler Höhenverlust 420 mm
- Individuell einstellbare Drosselablaufeistung
- Projektspezifische Bemessung der austauschbaren Blende
- Einfache Revision durch horizontale Anordnung der Blende
- Hohe Betriebssicherheit aufgrund des Selbstreinigungseffekts durch die Wirbelströmung
- Flexible Ablauanordnung durch 360° drehbaren Ablauf DN 250

Webcode G4331

Teleskop-Domschächte
(Seite 60/61)

Zwischenstück 600/
L 400 (Seite 60)

Zwischenstück 600/
L 1100 RS



Ersatzteilset VS-Control flex M

Zur nachträglichen Anpassung der Drosselablaufeistung
Art.-Nr. 340180 € 190,- / 228,-

VS-Control flex M

Mit individuell bemessener Blende DN 630; Zulauf DN 200, Ablauf DN 250
Art.-Nr. 340171 € 1.030,- / 1.236,-

Zwischenstück 600/L 1100 RS

Mit Rohrstützen DN 200, Inkl. Profildichtung für Teleskop-Domschacht;
Zur Realisierung größerer Einbautiefen, Nutzlänge 1000 mm, kürzbar auf 750/500 mm
Art.-Nr. 371016 € 340,- / 408,-

Zwischenstück 600/L 1100

Mit Anschlussfläche DN 200, Inkl. Profildichtung für Teleskop-Domschacht;
Zur Realisierung größerer Einbautiefen, Nutzlänge 1000 mm, kürzbar auf 750/500 mm
Art.-Nr. 371015 € 290,- / 348,-

VS-Control flex M

VS-Verteilermodul 400

Inkl. Drossel und Notüberlauf; Ablaufmengen können projektspezifisch eingestellt werden
DN110 Art.-Nr. 330476 € 190,- / 228,-
DN160 Art.-Nr. 330477 € 350,- / 420,-



VS-Verteilermodul 600

Inkl. Drossel und Notüberlauf; Ablaufmengen können projektspezifisch eingestellt werden
DN110 Art.-Nr. 330478 € 390,- / 468,-
DN160 Art.-Nr. 330479 € 460,- / 552,-
DN200 Art.-Nr. 330480 € 500,- / 600,-



Wirbel- und Hebedrosselschacht sind kompatibel mit:

Flachtank Platin/XL/XXL 1.500 – 65.000 l
Seite 36/37



Erdtank Carat/XL/XXL 2.700 – 122.000 l
Seite 58 – 60



Retentionsaufbau vor Ort/werksseitig
Seite 160 – 163



Hebedrosselschacht

Mit Flachtank Platin/XL/XXL und Erdtank Carat/XL/XXL



PG 1

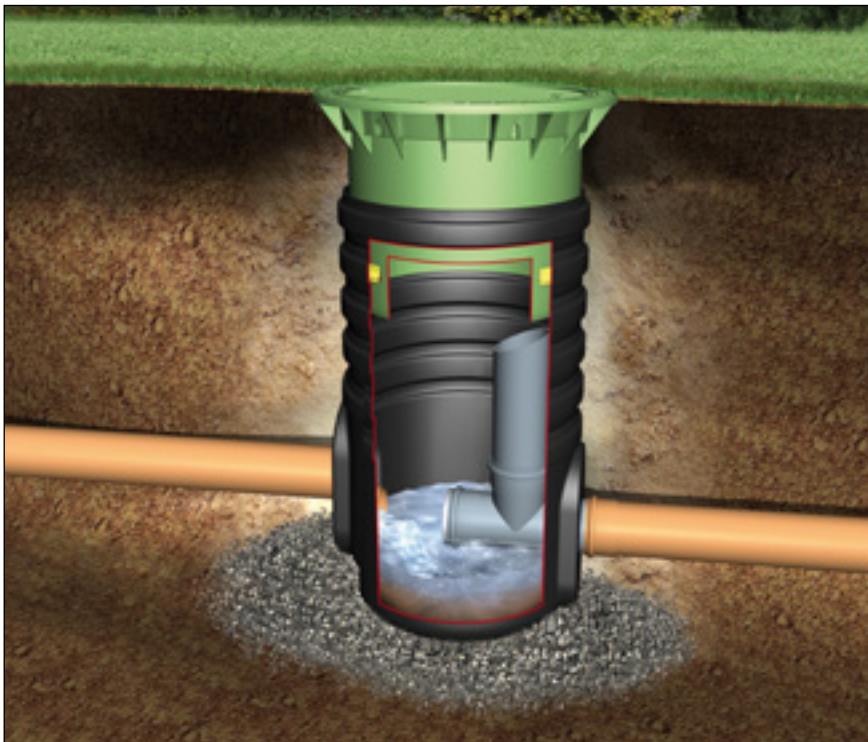

- Ideal bei hohem Kanalniveau
- Einsetzbar bei Tanks/Gebäuden unterhalb der Rückstauenebene/des Straßenniveau
- Extern zugänglicher Drosselschacht
- Platin Tank 1.500 bis 65.000 l
- Carat Tank 2.700 bis 122.000 l
- Retentionsaufbau vor Ort/werksseitig
- Volumenstrom von 1,0 bis 1,5 l/s frei wählbar und voreingestellt
- Höhere Volumenströme auf Anfrage möglich
- Alternativ auch mit sonstigen Behältern möglich

Webcode G4330

Drosselablaufschaft begehbar

Inkl. VS-Ablaufdrossel DN 110, Notüberlauf, Anschlussdichtung DN 110 und Teleskop-Domschacht begehbar

Best.-Nr. 340028 € 460,- / 552,-

Drosselablaufschaft

Inkl. VS-Ablaufdrossel DN 110, Notüberlauf, Anschlussdichtung DN 110 Pkw-befahrbar

Art.-Nr. 340029 € 500,- / 600,-

Lkw-befahrbar

Art.-Nr. 340019 € 555,- / 666,-



Hebepumpen-Set für Drosselablaufschaft

Volumenstrom wählbar von 1,0 – 1,5 l/s, Universell für Platin, Platin XL, Carat und Carat XL, inkl. Tauchpumpe 300 i

Art.-Nr. 340556 € 190,- / 228,-

Volumenstrom größer 1,5 l/s individuell möglich

Auf Anfrage

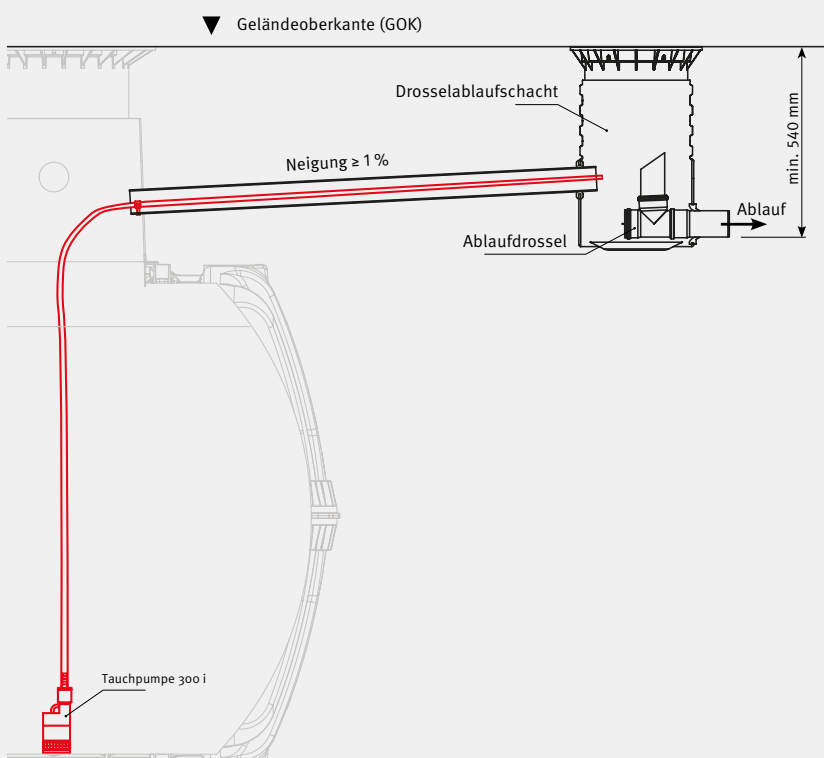

Kompatibel mit:

Flachtank Platin/XL/XXL 1.500 – 65.000 l

Seite 36/37



Erdtank Carat/XL/XXL 2.700 – 122.000 l

Seite 58 – 60



Retentionsaufbau vor Ort/werksseitig

Seite 160 – 163



Löschwasserbehälter Carat XXL / Platin XXL



Abbildung zeigt 4 x 56.000 Liter Löschwasserbehälter Carat XXL

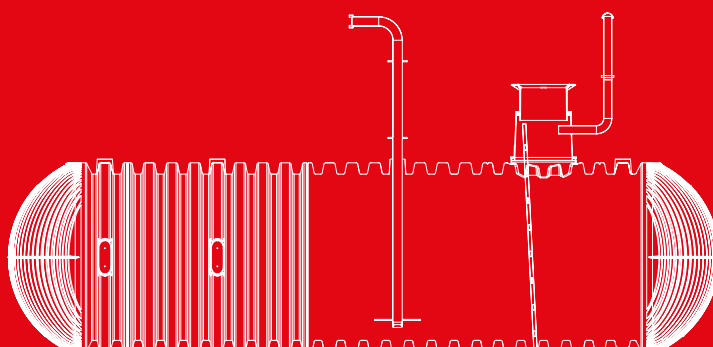

Gesamtkatalog
Löschwasser-
bevorratung
mit System

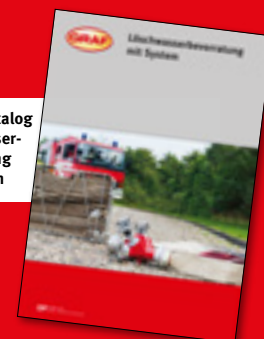

Löschwasserbehälter Carat XXL



Löschwasserbehälter Carat XXL Lkw-befahrbar bis SLW 40

- Lieferung inkl. aller Löschwasser-Zubehörteile nach DIN 14230
- Komplettsystem nach Kundenwunsch ab Werk vormontiert – kein Zusammenbau auf Baustelle
- Einstieg in bzw. Rettung aus dem Behälter problemlos über den Domschacht möglich
- Große Volumina durch individuelle Erweiterung / Verbindung mehrerer Behälter möglich
- Befüllung mit Trink- oder Regenwasser möglich
- Individuelle Anpassung an Geländeneiveau (Erdüberdeckung / Neigungswinkel)
- Geringe Anschaffungskosten
- Inkl. Teleskop-Domschacht Lkw für bauseitige Abdeckung nach DIN 3223

Q Webcode G1312



Einbauanleitungen
und Maßblätter unter
www.graf.info



Lkw-befahrbar bis SLW 40
ohne Lastverteilerplatte

Abbildung zeigt 46.000 l Tank mit Lkw-befahrbarem Teleskop-Domschacht LKW (Siehe Seite 146)

Löschwasserbehälter Carat XXL

PG 1

Nennvolumen [Liter]	Nutzvolumen [Liter]	Breite B [mm]	Länge L [mm]	Höhe H _{ges} [mm]	Höhe H [mm]	Höhe Tankdom Ht [mm]	Innen Ø Tankdom [mm]	Gewicht [kg]	Best.-Nr.	Preis [€]
16.000	14.400	2500	4590	3160	2550	610	650	770	380050	9.990,- / 11.988,-
22.000*	19.800	2500	6230	3160	2550	610	650	1025	380051	12.225,- / 14.670,-
26.000*	23.400	2500	7200	3160	2550	610	650	1125	380052	13.830,- / 16.596,-
32.000*	28.800	2500	8440	3160	2550	610	650	1405	380053	16.085,- / 19.302,-
36.000*	32.400	2500	9410	3160	2550	610	650	1500	380054	17.670,- / 21.204,-
42.000*	37.800	2500	10680	3160	2550	610	650	1795	380055	19.925,- / 23.910,-
46.000*	41.400	2500	11650	3160	2550	610	650	1890	380056	21.510,- / 25.812,-
52.000*	46.800	2500	12920	3160	2550	610	650	2185	380057	23.765,- / 28.518,-
56.000*	50.400	2500	13890	3160	2550	610	650	2280	380058	25.355,- / 30.426,-
62.000*	55.800	2500	15160	3160	2550	610	650	2580	380059	27.595,- / 33.114,-
66.000*	59.400	2500	16130	3160	2550	610	650	2670	380060	29.200,- / 35.040,-
72.000*	64.800	2500	17400	3160	2550	610	650	2965	380061	31.445,- / 37.734,-
76.000*	68.400	2500	18370	3160	2550	610	650	3060	380062	33.040,- / 39.648,-
82.000*	73.800	2500	19640	3160	2550	610	650	3355	380063	35.285,- / 42.342,-
86.000*	77.400	2500	20610	3160	2550	610	650	3460	380064	36.875,- / 44.250,-
92.000*	82.800	2500	21880	3160	2550	610	650	3755	380065	39.115,- / 46.938,-
96.000*	86.400	2500	22850	3160	2550	610	650	3850	380066	40.720,- / 48.864,-
102.000*	91.800	2500	24120	3160	2550	610	650	4145	380067	42.980,- / 51.576,-
106.000*	95.400	2500	25090	3160	2550	610	650	4240	380068	44.510,- / 53.412,-
112.000*	100.800	2500	26360	3160	2550	610	650	4535	380069	46.805,- / 56.166,-
116.000*	104.400	2500	27330	3160	2550	610	650	4630	380070	48.385,- / 58.062,-
122.000*	109.800	2500	28600	3160	2550	610	650	4925	380071	50.650,- / 60.780,-

*mit zweitem Tankdom möglich

Technische Daten siehe S. 61



Löschwasserbehälter Platin XXL Lkw-befahrbar bis SLW 60*

- Komplettsystem, inkl. aller Zubehöreteile, ähnlich DIN 14230
- Einstieg in den Behälter problemlos über den Domschacht möglich
- Große Volumina durch individuelle Erweiterung/Verbindung mehrerer Behälter möglich
- Befüllung mit Trink- oder Regenwasser möglich
- Individuelle Anpassung an Geländeneiveau (Erdüberdeckung/Neigungswinkel)
- Inkl. Teleskop-Domschacht Lkw für bauseitige Abdeckung

*Mit Teleskop-Domschacht Lkw in Verbindung mit Lastverteilerplatte

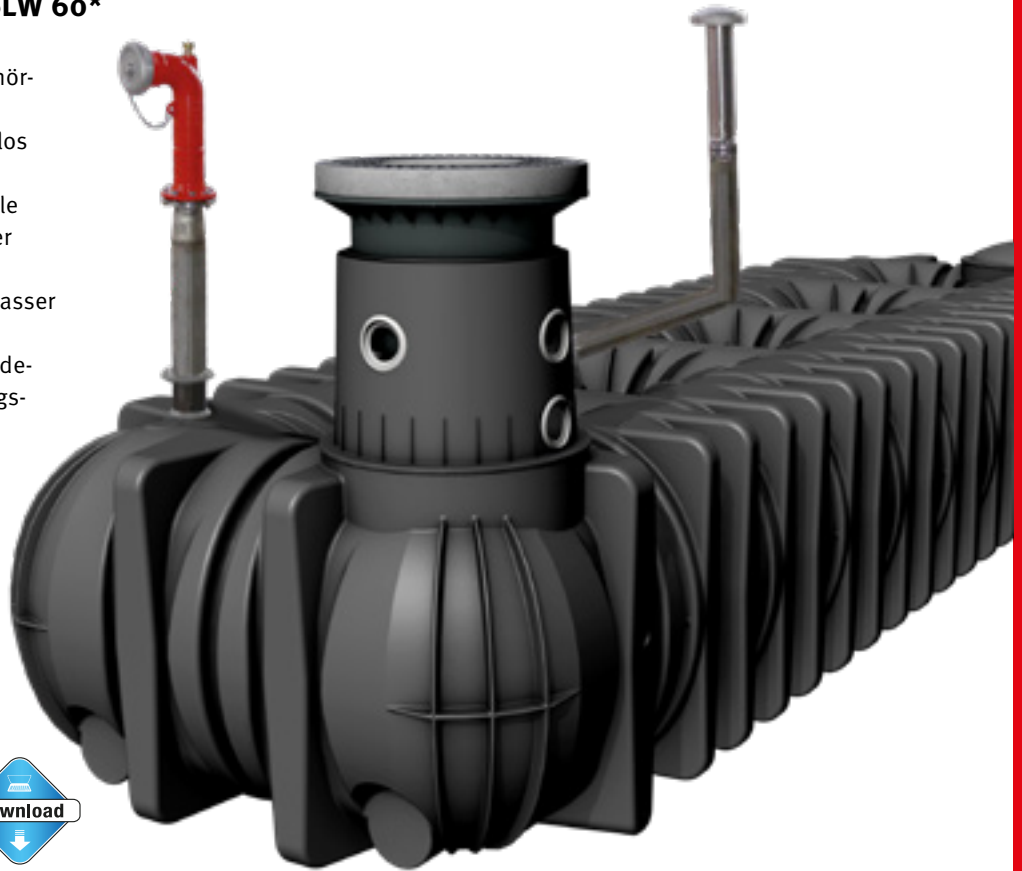

Q Webcode G1317



Einbauanleitungen und Maßblätter unter www.graf.info

Abbildung zeigt 20.000 l Tank mit Lkw-befahrbarem Teleskop-Domschacht

Platin XXL Löschwasserbehälter

PG1

Nennvolumen [Liter]	Nutzvolumen [Liter]	Breite B [mm]	Länge L [mm]	Höhe H _{ges} [mm]	Höhe H [mm]	Höhe Tank-dom Ht [mm]	Innen Ø Tank-dom [mm]	Gewicht [kg]	Best.-Nr.	Preis [€]
20.000*	16.000	2250	9750	1910	1250	610	650	890	391400	11.295,- / 13.554,-
25.000*	21.000	2250	11580	1910	1250	610	650	1140	391401	13.160,- / 15.792,-
30.000*	25.000	2250	14265	1910	1250	610	650	1355	391402	15.025,- / 18.030,-
35.000*	29.000	2250	16510	1910	1250	610	650	1570	391403	16.905,- / 20.286,-
40.000*	32.000	2250	18430	1910	1250	610	650	1750	391404	18.720,- / 22.464,-
45.000*	37.000	2250	21030	1910	1250	610	650	2000	391405	20.620,- / 24.744,-
50.000*	40.000	2250	22935	1910	1250	610	650	2180	391406	22.380,- / 26.856,-
55.000*	44.000	2250	25195	1910	1250	610	650	2395	391407	24.375,- / 29.250,-
60.000*	49.000	2250	27795	1910	1250	610	650	2645	391408	26.195,- / 31.434,-
65.000*	52.000	2250	29700	1910	1250	610	650	2825	391409	28.105,- / 33.726,-

Technische Daten siehe S. 37

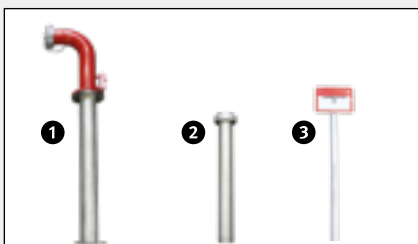

- 1 Kunststoffsaugrohr DN 125 inkl. A-Festkupplung
- 2 Lüftungskamin aus Edelstahl mit Haube
- 3 Hinweisschild Löschwasserentnahmestelle



Einstiegsleiter inkl. Befestigungsset zur Montage im Tankdom



Verbindungsstutzen 2 x DN 200 zur Verbindung mehrerer Platin XXL Löschwassertanks – optional bis DN 300

Trinkwasserspeicher + Zubehör

Unsere Behälter schützen kostbares Wasser und lagern es sicher

Trinkwasser – Grundlage allen Lebens

Trinkwasser, unser kostbarstes Lebensmittel ist für Mensch, Tier und Pflanze lebensnotwendig und unersetzlich.

Nur ein Prozent des auf der Erde verfügbaren Wassers ist direkt für die Trinkwassergewinnung nutzbar. Daher ist es unser oberstes Ziel, mit diesem kostbaren Gut sorgsam umzugehen, es sicher zu lagern und dafür Sorge zu tragen, dass Trinkwasser auch für die kommenden Generationen in hervorragender Qualität und ausreichender Menge zur Verfügung steht.

Qualifiziertes Personal

Unsere ÖVGW geprüften Wassermeister stehen Ihnen mit einem breiten Fachwissen bereits in der Konzeption gerne zur Verfügung und sorgen für eine problemlose und zufriedenstellende Abwicklung Ihres Projektes. Kontaktieren Sie uns – wir beraten Sie vom Erstgespräch bis zur Inbetriebnahme Ihrer Trinkwasserversorgungsanlage.



W 1.734

Geprüfte Qualität

Durch unsere ÖVGW zertifizierten Produkte garantieren wir Ihnen eine fachgerechte und sichere Lagerung Ihres kostbaren Trinkwassers in

qualitativ hochwertigen Behältern, welche ausschließlich aus lebensmittelechtem Material hergestellt werden.

Klare Vorteile

Tanks aus GFK und PE überzeugen durch hohe Standfestigkeit und eine glatte Innenfläche. Dies gewährleistet für unsere Kunden beste Wasserqualität und eine unkomplizierte Reinigung.

Aufgrund des geringeren Gewichtes lassen sich Behälter aus GFK und PE problemlos auch in schwierigem Gelände einbauen. Sollte keine Zufahrt möglich sein, übernimmt ein Helikopter den Transport Ihres Behälters.

Unser Ziel: Ihre Zufriedenheit

Eine Vielzahl von Kunden nutzt bereits jetzt unsere stabilen, qualitativ hochwertigen Trinkwasserspeicher und Quellschächte. Überzeugen auch Sie sich von der Qualität unserer Produkte.



Zertifizierte Produktion

GFK Trinkwasserspeicher

mit Schieberkammer, die professionelle Lösung für Großanlagen 5000 – 150.000 Liter



W 1.734



Lebensmittelecht

Trinkwasserspeicher aus GFK mit Schieberkammer

Stabiler, langlebiger Trinkwasserbehälter aus GFK. Der Einstieg / Zugang zur Schieberkammer befindet sich wahlweise oben, seitlich oder an der Stirnseite des Behälters. Ebenso ist eine mittige Anbringung der Schieberkammer (bei Behältern mit seitlicher Wasserlagerung) sowie der Einbau einer UV-Entkeimungsanlage möglich. Betriebsfertige Ausführung mit allen gewünschten Anschlüssen.

Ihre Vorteile

- trinkwassertauglich
- geschmacksneutral
- glatte, rippenlose Innenflächen
- mühelose Reinigung
- vollständige Entleerung
- geringes Gewicht
- problemloser, rascher Einbau
- Kostenersparnis bei der Errichtung von Trinkwasseranlagen



Schieberkammer mittig



150.000 L Speicher mit mittiger Schieberkammer

Inhalt [L]	Ø [mm]	Länge [mm]	Gewicht [Kg]	Preis [€]
5000	1800	3700	550	
8000	1800	4900	650	
10000	1800	5600	740	
15000	2000	6550	1035	
20000	2000	8000	1215	
25000	2400	7400	1670	auf Anfrage
30000	2400	8400	1930	
40000	2400	10400	2120	
50000	2400	12670	2460	
60000	3000	8630	2400	
80000	3000	13640	3725	
100000	3000	15820	4375	

Behälter bis 150.000 Liter auf Anfrage

**UV - ENTKEIMUNGSANLAGE
OPTIONAL**

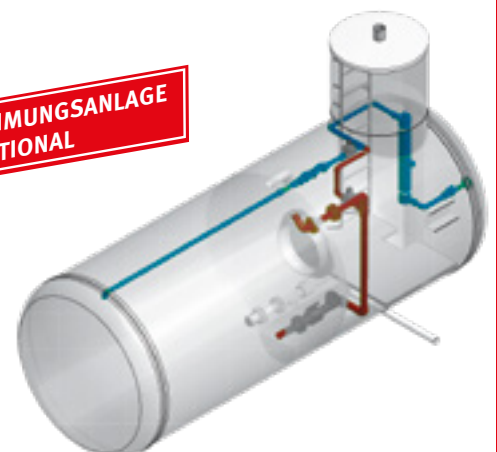

GFK Trinkwasserspeicher

3000 – 150.000 Liter, die professionelle Lösung



Lebensmittelecht

PG 2

	Inhalt [L]	Ø [mm]	Länge [mm]	Gewicht [Kg]	Best.-Nr.	Preis [€]
Lagerware	3000	1200	2900	165	900203	5.125,- / 6.150,-
	5000	1500	3100	250	900205	7.505,- / 9.006,-
	8000	1600	4200	380	900208	10.590,- / 12.708,-
	10000	1600	5200	460	900210	11.055,- / 13.266,-
	15000	2000	5150	670		
	20000	2200	5660	850		
	25000	2400	6000	1200		
	30000	2400	7300	1460		
	40000	2400	9000	1650		auf Anfrage
	50000	2400	11270	1990		
	60000	3000	8630	2400		
	80000	3000	12240	3350		
	100000	3000	14420	4000		
Behälter bis 150.000 Liter auf Anfrage						

Trinkwasserspeicher aus GFK

Stabiler, langlebiger Trinkwasserbehälter aus GFK

Die Standardausführung dieses Behälters beinhaltet:

- Zulauf 2“ IG beidseitig
- Überlauf 2“ IG beidseitig
- Auslauf / Entnahme 2“ IG beidseitig
- Restwasserentleerung 2“ IG beidseitig
- Monolithische Bauweise inkl. fix angebautem Domschacht DN 800 (ab 15 m³ DN 1100), H 800 mm mit begehbarer Abdeckung inkl. Entlüftung

Ihre Vorteile:

- trinkwassertauglich
- geschmacksneutral
- glatte, rippenlose Innenflächen
- mühelose Reinigung
- vollständige Entleerung
- geringes Gewicht
- problemloser, rascher Einbau
- Kostenersparnis bei der Errichtung von Trinkwasseranlagen



Einbau Trinkwasserspeicher



Zugangsbereich mit Steinschichtung

PE Trinkwasserspeicher

3000 – 100.000 Liter, in doppelwandiger Bauweise

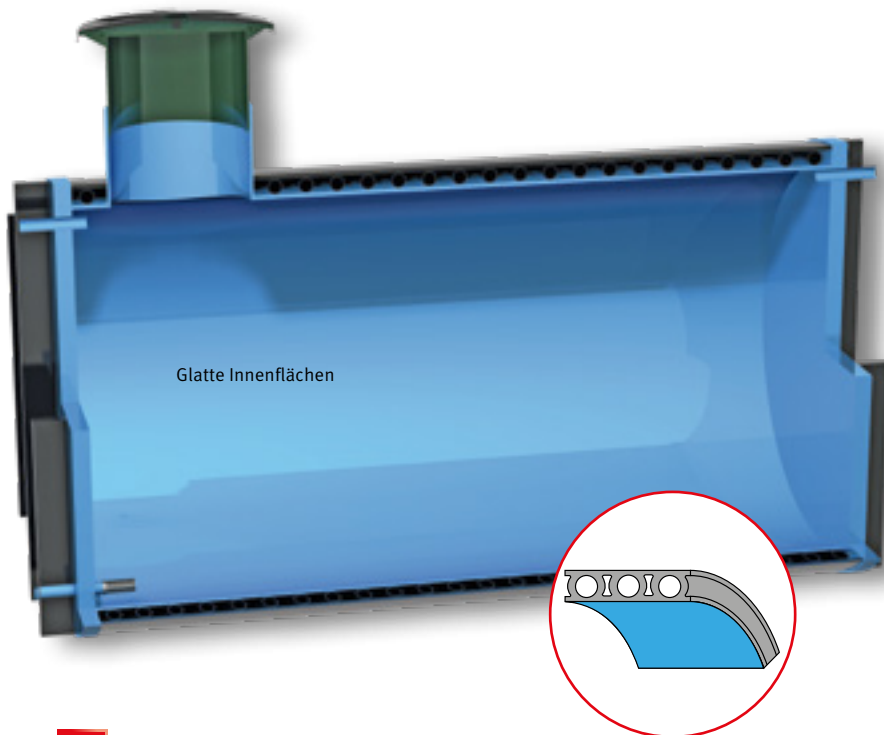

Glatte Innenflächen



Lebensmittelecht

Doppelwandige Bauweise

Trinkwasserspeicher aus PE

Die Standardausführung dieses Behälters beinhaltet:

- Zulauf 2" IG
- Überlauf 2" IG
- Auslauf / Entnahme 2" IG
- Restwasserentleerung 2" IG
- Domschacht DN 600, optional DN 800

Hinweis:

- Für den fachgerechten Einbau muss der Domschacht / Deckel 20 cm über die Geländeoberkante reichen.

Domschacht

PG 3

Mit Dichtung und Deckel, tagwasserdicht. Der Deckel ist mit Be-/Entlüftung und einer Kindersicherung ausgestattet.



Domschacht

Best.-Nr. 381 545 € 380,- / 456,-



Domschacht „E“

inkl. Edelstahl-
abdeckung und
Sicherheits-
schloss

Best.-Nr. 381 5450 € 1.685,- / 2.022,-

PG 2

Inhalt [L]	Länge [mm]	Höhe ohne / mit Domschacht [mm]	Gewicht [kg]	Best.-Nr. [ohne Domschacht]	Preis [€]
3000	2190	1700 / 2000	350	493 000	4.845,- / 5.814,-
5000	2440	2000 / 2300	500	495 000	6.210,- / 7.452,-
7500	3440	2000 / 2300	650	497 500	8.120,- / 9.744,-
9500	3440	2250 / 2550	930	499 500	9.655,- / 11.586,-

Behälter bis 150.000 Liter auf Anfrage

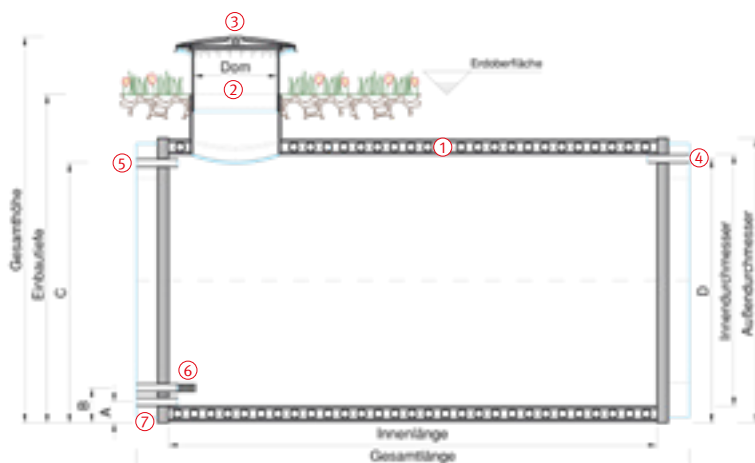

- 1 Doppelwandiger Tank
- 2 Dom-Schacht
- 3 Deckel mit Be-/Entlüftung
- 4 Zulaufrohr 2" IG
- 5 Überlauf 2" IG
- 6 Auslauf / Entnahme 2" IG
- 7 Restwasserentleerung 2" IG

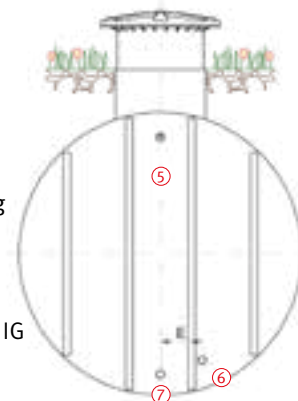

Trinkwasserspeicher Platin / XL

1500 – 20.000 Liter



Abb. mit Teleskop-Domschacht (Zubehör siehe unten)

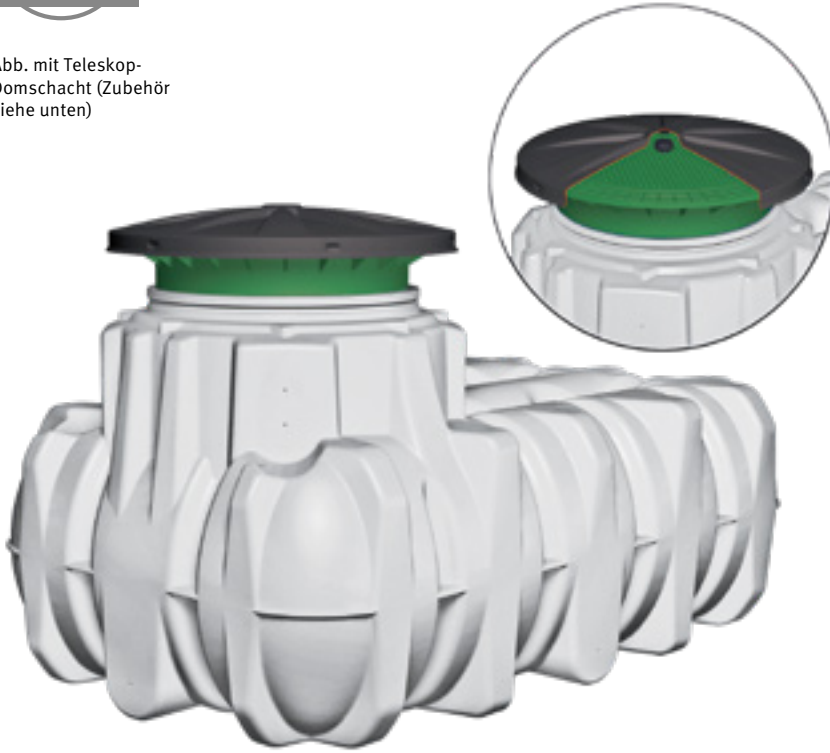

Trinkwasserspeicher Platin

- Behälter aus robustem, lang-lebigem Polyethylen
- Lebensmittelechte Ausführung
- Geringes Eigengewicht: leicht zu transportieren, einfacher Einbau und schnelle Montage
- Leicht zu reinigen - Farbe HYGIENIC-WEISS
- Restwasserentleerung durch Ablaufgerinne

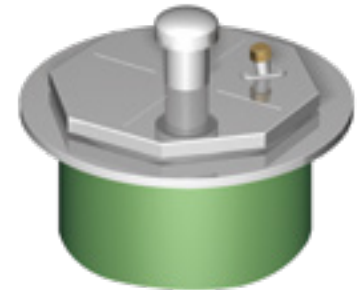

Edelstahl Domschacht

Für Trinkwasserspeicher Platin und Diamant inkl. hochwertiger Edelstahl-abdeckung und Sicherheitsschloss



Lebensmittelecht

Technische Daten

PG 3

Inhalt [L]	Länge [l]	Breite [b]	Höhe Tank-schulter [h]	Höhe Domschragen [hd]	Ø Einstieg [e]	Ø Tankdom [d]	Gewicht [kg]	Best.-Nr. [ohne Domschacht]	Preis [€]
1500	2100	1250	700	315	650	800	82	390600	985,- / 1.182,-
3000	2450	2100	735	315	650	800	180	390601	1.645,- / 1.974,-
5000	2890	2300	950	315	650	800	250	390602	2.420,- / 2.904,-
10000*	4900	2250	1250	610	650	800	460	390604	4.760,- / 5.712,-
15000*	7500	2250	1250	610	650	800	710	390605	7.035,- / 8.442,-
20000*	9405	2250	1250	610	650	800	890	391600	8.545,- / 10.254,-

*Trinkwasserspeicher Platin XL / XXL. Längenangaben in mm

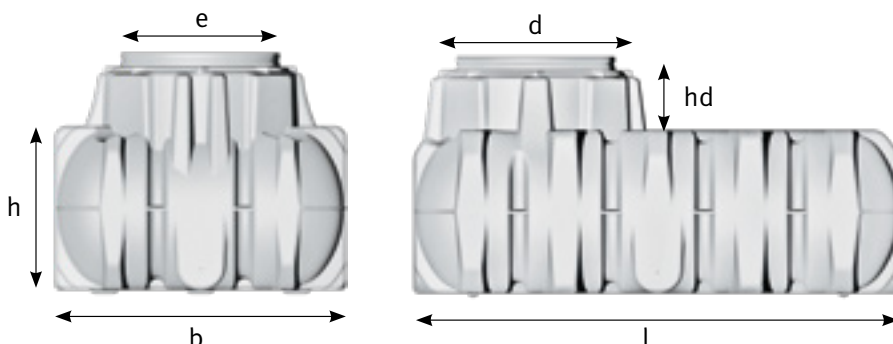

Tankzubehör für S. 174 u. 175

Behälterverschraubung 50 mm (2") Außengewinde

Bohrung 61 mm



Best.-Nr. 330035

€ 28,00 / 33,60

Trinkwasserspeicher Diamant, Carat XL



2200 – 122.000 Liter



Abb. mit Teleskop-Domschacht (Zubehör siehe unten)

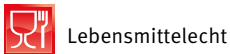

Trinkwasserspeicher Diamant

- Behälter aus robustem, lang-lebigem Polyethylen
- Lebensmittelechte Ausführung
- Geringes Eigengewicht: leicht zu transportieren, einfacher Einbau und schnelle Montage
- Leicht zu reinigen - Farbe HYGIENIC-WEISS

Achten Sie darauf:

Um eine dauerhaft hohe Wasserqualität im Trinkwasserspeicher zu gewährleisten, ist es erforderlich, dass sich Zu- und Überlauf/Entnahme an gegenüberliegenden Seiten befinden und der Tank in **Längsrichtung** durchströmt wird. Dadurch wird eine optimale Durchmischung des Trinkwassers erreicht und Stagnationen vermieden. Die Bauformen unserer Trinkwasserspeicher erfüllen diese Anforderung.

Hinweis:

Für den fachgerechten Einbau muss der Domschacht /Deckel 20 cm über die Geländeoberkante reichen.

Technische Daten

PG 3

Inhalt [L]	Länge [l]	Breite [b]	Höhe Tank-schulter [h]	Höhe Domschacht [hd]	Ø Einstieg [e]	Ø Tankdom [d]	Gewicht. [kg]	Best.-Nr. [ohne Domschacht]	Preis [€]
2200	2480	1150	1150	610	650	800	125	381130	975,- / 1.170,-
3350	2450	1400	1400	610	650	800	150	381131	1.255,- / 1.506,-
4800	2450	1700	1700	610	650	800	180	381132	1.675,- / 2.010,-
6500	2450	2000	2000	610	650	800	250	381133	2.135,- / 2.562,-
10000*	3520	2240	2285	610	650	800	455	370605	4.100,- / 4.920,-

Behälter bis 122.000 Liter auf Anfrage

*Trinkwasserspeicher Carat XL. Längenangaben in mm

Teleskop-Domschacht für Trinkwasserspeicher

PG 3

Mit Dichtung und Deckel, tagwasserdicht. Der Deckel ist mit Be-/Entlüftung und einer Kinder-sicherung ausgestattet. Erdüberdeckung ab Tankrücken stufenlos einstellbar von 750-1050 mm (Diamant + Carat) bzw. von 455 - 755 mm (Platin)



Domschacht

Best.-Nr. 381 545
€ 380,- / 456,-



Domschacht „E“
inkl. Edelstahlabdeckung
und Sicherheitsschloss

Best.-Nr. 381 5450
€ 1.685,- / 2.022,-

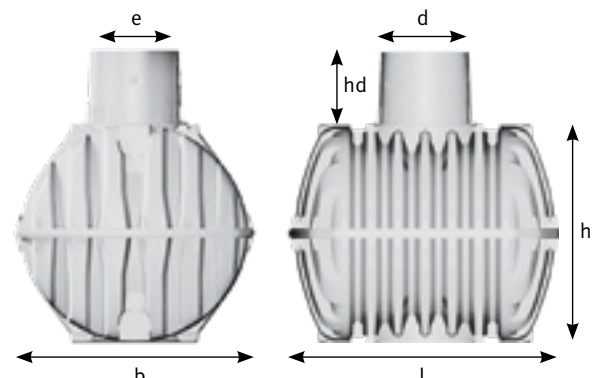

Quellspeicher

1000 – 10.000 Liter, in doppelwandiger Bauweise

Quellwasser-Speicher

- aus Kunststoff (PE-HD) – absolut dicht, lebensmittelecht, geschmacksneutral
- Dimension und Position von Zulauf und Entnahmestutzen frei wählbar – wird individuell auf Kundenwunsch angepasst
- mehrere Zulauf- und Entnahmestutzen möglich
- erhöhte Wandstärke – maximale Stabilität
- Zugang über absperrbaren Schnellverschluss
- glatte Innenfläche – verhindert Keimbildung und ermöglicht mühelose Reinigung
- auch für Indoor Aufstellung geeignet

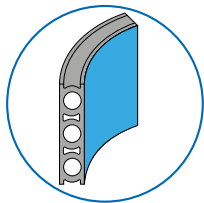

Doppelwandige Bauweise



Lebensmittelecht

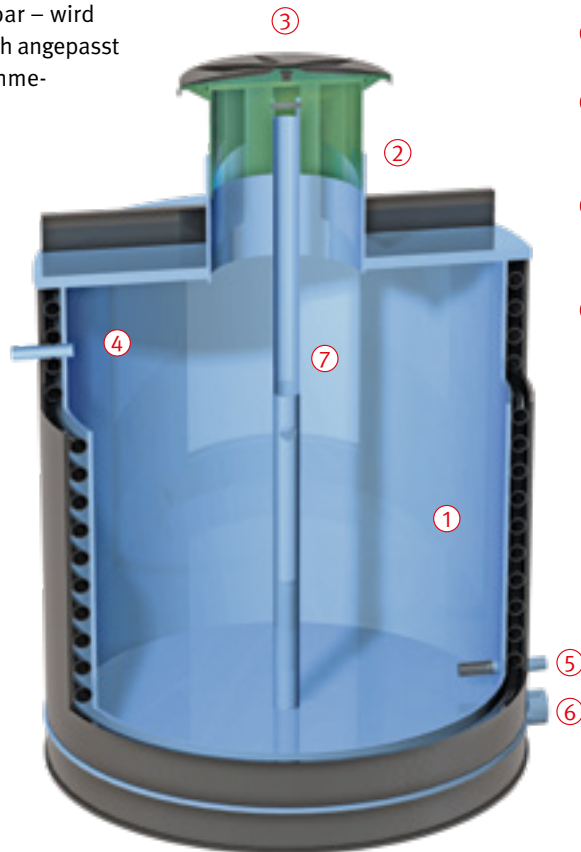

- ① Speichersystem aus lebensmittelechtem, trinkwasserzugelassenem Kunststoff (PE-HD)
- ② Domschacht DN 600 oder DN 800
- ③ Deckel mit Be-/Entlüftung
- ④ Zulauf – Anzahl, Dimension und Position nach Kundenwunsch
- ⑤ Entnahme mit Absperrarmatur und Seiher, Anzahl, Dimension und Position nach Kundenwunsch
- ⑥ Überlauf / Entleerung DN 110 Konischer Behälterboden – Komplette Entleerung möglich
- ⑦ Steckbares Standrohr zur Restentleerung mit Überlaufbohrung

Quellspeicher

Inhalt [L]	Nutzvolumen [L]	Durchmesser [mm]	Höhe [mm]	Gewicht [kg]	Best.-Nr.	Preis [€]
1000	950	1200	2000	220	490 1000	auf Anfrage
1500	1350	1400	2000	275	490 1500	
2000	1860	1600	2000	310	490 2000	
3000	2650	1700	2300	390	490 3000	
3000	3000	2000	2000	410	490 3001	
4000	3800	2000	2300	470	490 4000	
5000	4700	2250	2300	670	490 5000	
7500	7300	2750	2300	870	490 7500	
10000	9350	2750	2700	990	491 0000	

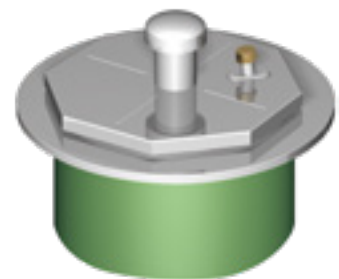

Edelstahl Domschacht

Optional für Quellspeicher und Quellspeicher mit Trockeneinstieg inkl. Edelstahlabdeckung DN 600 oder DN 800, mit Sicherheitsschloss

Quellspeicher mit Trockeneinstieg

5000 – 13.000 Liter, in doppelwandiger Bauweise

Quellspeicher

Der Quellspeicher vereint in der Ausführung mit Sandfang (optional) zwei Behälter in einem. Er ist zugleich Trinkwasserspeicher und Quellschacht. Über den Trockeneinstieg erreicht man die Armaturen, und Wasserproben können jederzeit entnommen werden. Alle Speicher werden aus dem hochwertigen und für Trinkwasser zugelassenen Material HD-PE gefertigt. Durch den versperrbaren, dichten Deckel ist Ihr Trinkwasser in jedem Quellspeicher gut und sicher gelagert.

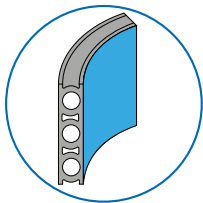

Doppelwandige Bauweise

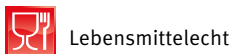

Lebensmittelecht

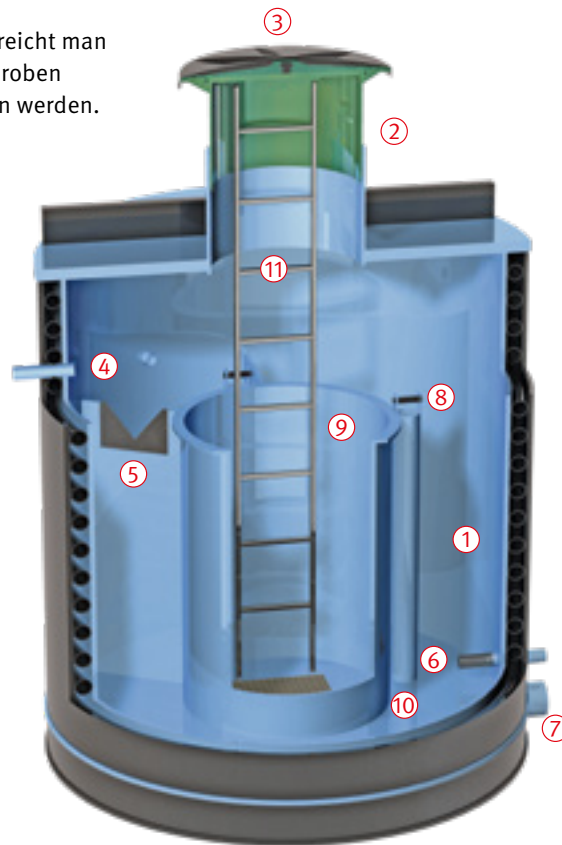

- ① Speichersystem aus lebensmittelechtem, trinkwasserzugelassenem Kunststoff (PE-HD)
- ② Domschacht DN 600 oder DN 800
- ③ Deckel mit Be-/Entlüftung
- ④ Zulauf – Anzahl, Dimension und Position nach Kundenwunsch
- ⑤ Sandfang mit Tauchwand (optional) – Größe individuell - je nach Verschmutzungsgrad (Sandanteil) der Quelle
- ⑥ Entnahme mit Absperrarmatur und Seiler, Anzahl, Dimension und Position nach Kundenwunsch
- ⑦ Restentleerung Speicher – Ableitung in den Trockenschacht
- ⑧ Überlauf Speicher – Ableitung in den Zwischenboden zum Auslauf
- ⑨ Trockenschacht – Bedienung der Speicheranlage
- ⑩ Schrägboden zur vollständigen und selbständigen Entleerung
- ⑪ Einstiegsleiter



W 1.614

Quellspeicher mit Trockeneinstieg

Inhalt [L]	Nutzvolumen [L]	Durchmesser [mm]	Höhe [mm]	Gewicht [kg]	Best.-Nr.	Preis [€]
5000	3100	2250	2440	750	4900 5000	auf Anfrage
7500	4750	2450	2690	870	4900 7500	
10000	7800	2750	3040	1050	4901 0000	
13000	9330	2950	3040	1650	4901 3000	

Quellschacht

Typ QS

Quellschächte werden aus lebensmittelechtem, umweltfreundlichem Polyethylen hergestellt. Quellschächte werden, entsprechend Ihrer Größe, für das Speichern von Quellwasser, das Absetzen von mitgeführten Feststoffen, sowie zur Entsandung und Belüftung des Quellwassers eingesetzt. Die Standardausstattung der Quellschächte besteht aus Belüftungsventil, Überlaufrohr, Zulaufanschluss und Entnahmeanschluss mit Seiher. Einfacher und leichter Transport durch kompakte Bauweise und geringem Gewicht.

Quellwasserschacht

- Stufenlose Einbautiefe durch Teleskop-Domschacht
- Zur Belüftung und Entsandung von Quellen
- Trinkwasserechte Ausführung mit Prüfzeugnis
- Abgedichtet bis Geländeoberkante
- Mit zusätzlicher Trinkwasser Schutzabdeckung
- Deckel mit Spezialschlüssel verschließbar
- Inklusive Domentlüftung

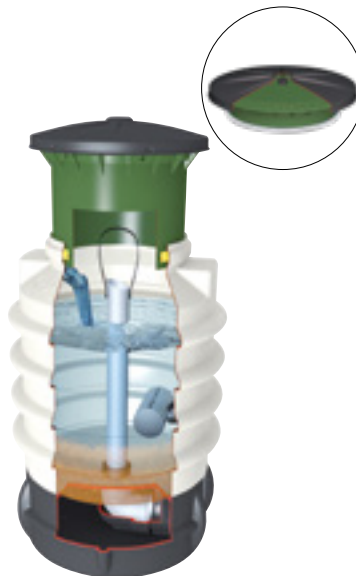

QS 200

Hinweis:

- Für den fachgerechten Einbau muss der Domschacht / Deckel 20 cm über die Geländeoberkante reichen.



Lebensmittelecht

PG 3

Best.-Nr.	Nutzvolumen [L]	Typ/Volumen [L]	Durchmesser [mm]	Höhe [mm]	Anschluss	Auslaufrohr DN*	Deckel [mm]	Gewicht [kg]	Preis [€]
381 541	130	QS 200	730	1200-1500	2x2" AG	110	550	30	765,- / 918,-

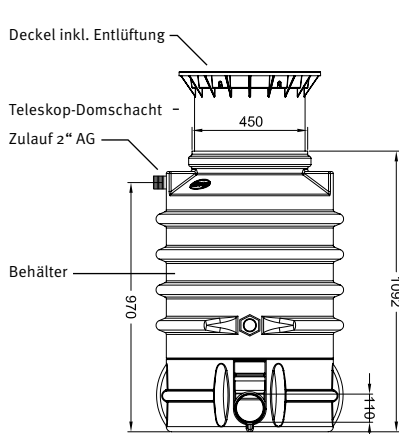

QS 200

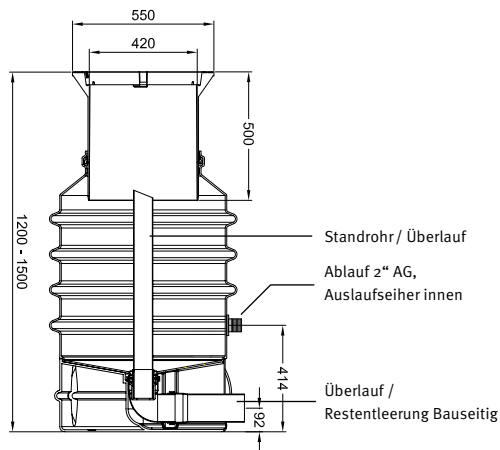

QS 200

Froschklappe

- mechanischer Schutz gegen das Eindringen von Kleintieren (Mäuse, Ratten, Schnecken, Frösche) in Auslaufleitungen
- komplett aus Kunststoff (PE-HD)
- integrierte Steckmuffe – direkte Anbringung an das Überlaufrohr
- spezielle Konstruktion gewährleistet sauberes Schließen auch bei höheren Temperaturdifferenzen (z. B. bei Sonneneinstrahlung)

PG 1

Typ	Länge [mm]	Best.-Nr.	Preis [€]
DA 63	280	99063	170,- / 204,-
DA 75	286	99075	175,- / 210,-
DA 90	298	99090	185,- / 222,-
DA 110	318	99110	185,- / 222,-
DA 125	338	99125	215,- / 258,-
DA 160	413	99160	265,- / 318,-
DA 200	617	99200	275,- / 330,-

weitere Dimensionen bis DA 630 auf Anfrage



Best.-Nr.		Durchmesser [mm]	Höhe [mm]	Anschluss	Bohrung [mm]	Preis [€]
8010 1510	Auslaufseier 	90	170	2" IG		35,00 / 42,00
22051 6049	Tankdurchführung 	50		2x2" AG	61	35,00 / 42,00
330 035	Behälterverschraubung 	50		2" AG	61	28,00 / 33,60
2600 100	Tankverschraubung 	25		1" IG	42	40,00 / 48,00
2600 112		40		6/4" IG	66	50,00 / 60,00
2600 200		50		2" IG	78	65,00 / 78,00
330 143	Doppelmuffe	2" x 2"		IG		17,50 / 21,00
5065 00804	Gewindenippel 	2" x 1"		AG		10,00 / 12,00
5065 00805		2" x 5/4"		AG		10,00 / 12,00
5065 00806		2" x 6/4"		AG		10,00 / 12,00
5067 00008		2" x 2"		AG		10,00 / 12,00
4762 2032	Klemmverbinder 	d 32		1" IG		12,50 / 15,00
4762 2040		d 40		5/4" IG		22,50 / 27,00
4762 2050		d 50		6/4" IG		30,00 / 36,00
4762 2063		d 63		2" IG		35,00 / 42,00
4761 2063		d 63		2" AG		35,00 / 42,00
4726 3040	Hausanschluss-Schieber 	Rohr DA 40		5/4"		220,00 / 264,00
4726 3063		Rohr DA 63		2"		280,00 / 336,00
4796 0108	Einbaugarnitur teleskopisch für Hausanschluss-Schieber 		0,8 - 1,2 m			100,00 / 120,00
4796 0110			1,0 - 1,6 m			125,00 / 150,00
4796 0113			1,3 - 1,8 m			115,00 / 138,00
4796 0120			2,0 - 2,5 m			135,00 / 162,00
4796 0125			2,5 - 3,5 m			140,00 / 168,00
4700 1550	Straßenkappe starr, begehbar 	90 / 160	155			22,50 / 27,00
4700 3410	Absperrschlüssel für Schieber					95,00 / 114,00

Quellfassung QFF

zum einfachen Aufstauen des Quellzulaufes

Best.-Nr. 9900 120

€ 635,- / 762,-

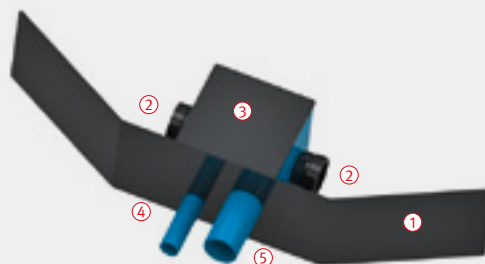

- ① Quellfassungsflügel (L 190 x T 53 x H 33 cm)
- ② Steckmuffen beidseitig (DA 110)
- ③ Quellfassungsschacht
- ④ Entnahme (DA 63)
- ⑤ Überlauf (DA 110)

Fäkalien-Sammelgruben

1500 – 65.000 Liter

Monolithische Sammelgruben

Vorteile

- Nahtlos aus einem Stück gefertigt
- Stabile Ausführung
- Leichter Einbau durch geringes Eigengewicht
- Beliebig erweiterbar
- Der Tank kann nach Reinigung auch als Regenwasser-Sammeltank verwendet werden



Abb. zeigt Sammelgrube Stabilus siehe S. 182



Sammelgrube Cristall 1600 - 2650 l inkl. Teleskop-Domschacht

PG3

Inhalt [L]	Länge [mm]	Breite [mm]	Höhe [mm]**	Gewicht [kg]	Zulauf [DN]	Best.-Nr.***	Preis [€]
1600	2100	1050	1220	65	110	102030	695,- / 834,-
2650	2100	1300	1500	100	110	102031	945,- / 1.134,-



Sammelgrube Columbus 3700 - 6500 l inkl. Teleskop-Domschacht

Inhalt [L]	Länge [mm]	Breite [mm]	Höhe [mm]**	Gewicht [kg]	Zulauf [DN]	Best.-Nr.***	Preis [€]
3700	2440	1650	2280	140	110	102032	1.395,- / 1.674,-
4500	2440	1840	2470	180	110	102033	1.695,- / 2.034,-
6500	2680	2020	2620	260	110	102034	2.230,- / 2.676,-



Sammelgrube Platin 1500 - 65.000 l inkl. Teleskop-Domschacht Maxi

PG1

Inhalt [L]	Länge [mm]	Breite [mm]	Höhe [mm]**	Gewicht [kg]	Zulauf [DN]	Best.-Nr.***	Preis [€]
1500	2100	1250	1015	80	110	3900 000	1.150,- / 1.380,-
3000	2450	2100	1050	170	110	3900 010	1.810,- / 2.172,-
5000	2890	2300	1315	240	110	3900 020	2.430,- / 2.916,-
7500	3600	2250	1565	360	110	3900 050	3.215,- / 3.858,-
10.000	4900	2250	1910	460	160	3900 060	4.640,- / 5.568,-
15.000	7500	2250	1910	710	160	3900 070	6.585,- / 7.902,-

Behälter bis 65.000 Liter auf Anfrage

*unabgeladen **Alle Höhenangaben ohne Teleskop-Domschacht *** mit begehbaren Tankabdeckung
Zubehör Seite 182/183

Fäkalien-Sammelgruben

1000 – 122.000 Liter



Monolithische Sammelgruben

Vorteile

- Stabile Ausführung
- Leichter Einbau durch geringes Eigengewicht
- Beliebig erweiterbar
- Der Tank kann nach Reinigung auch als Regenwasser-Sammeltank verwendet werden

**INKLUSIVE
DICHTHEITZERTIFIKAT**

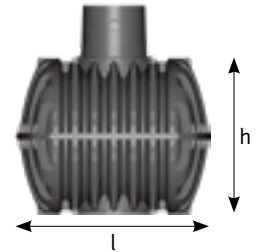

PG 1



Inhalt [L]	Länge [mm]	Breite [mm]	Höhe [mm]**	Gewicht [kg]	Zulauf [DN]	Best.-Nr.***	Preis [€]
------------	------------	-------------	-------------	--------------	-------------	--------------	-----------

Sammelgrube 1000 l

1000	1915	930	1100	60	110	102 200	485,- / 582,-
Schachtverlängerung für Sammelgrube 1000 L, Ø 620 mm, H - 700 mm, kürzbar						202 057	215,- / 258,-



Sammelgrube Carat 2700 - 6500 l inkl. Teleskop-Domschacht Maxi

2700	2080	1565	1400	120	110	3700 010	1.320,- / 1.584,-
3750	2280	1755	1590	150	110	3700 020	1.710,- / 2.052,-
4800	2280	1985	1820	185	110	3700 030	2.000,- / 2.400,-
6500	2390	2190	2100	220	110	3700 040	2.580,- / 3.096,-



Sammelgrube Carat XL 8500 - 10.000 l inkl. Teleskop-Domschacht Maxi

8500	3500	2040	2085	380	160	3700 050	3.390,- / 4.068,-
10000	3520	2240	2285	455	160	3700 060	3.855,- / 4.626,-



Sammelgrube Carat XXL 16.000 - 122.000 l inkl. Teleskop-Domschacht Maxi

16.000	4590	2500	2550	770	110-200	3800 010	6.490,- / 7.788,-
22.000*	6230	2500	2550	1025	110-200	3800 000	8.800,- / 10.560,-
26.000*	7200	2500	2550	1125	110-200	3800 020	10.360,- / 12.432,-
32.000*	8440	2500	2550	1405	110-200	3800 030	12.680,- / 15.216,-
36.000*	9410	2500	2550	1795	110-200	3800 040	14.230,- / 17.076,-
42.000*	10680	2500	2550	1890	110-200	3800 050	16.560,- / 19.872,-
46.000*	11650	2500	2550	2185	110-200	3800 060	18.100,- / 21.720,-
52.000*	12920	2500	2550	2280	110-200	3800 070	20.425,- / 24.510,-

Behälter bis 122.000 Liter auf Anfrage

*mit zweiten Tankdom möglich **Alle Höhenangaben ohne Domschacht *** mit begehbare Tankabdeckung
Bitte beachten Sie die Frachtpauschalen auf Seite 6
Zubehör Seite 182/183

Fäkalien-Sammelgruben

Bauart – zugelassen vom DIBt 1000 – 6500 Liter

Sammelgruben mit DIBt-Zulassung

- Bauart-zugelassen vom DIBt für häusliche Abwässer
- TÜV Bauart-geprüft
- Stabile Ausführung
- Beliebig erweiterbar
- Leichter Einbau durch geringes Eigengewicht
- Der Tank kann nach Reinigung auch als Regenwasser-Sammeltank verwendet werden



Abb. inkl. Absaugrohr

PG1

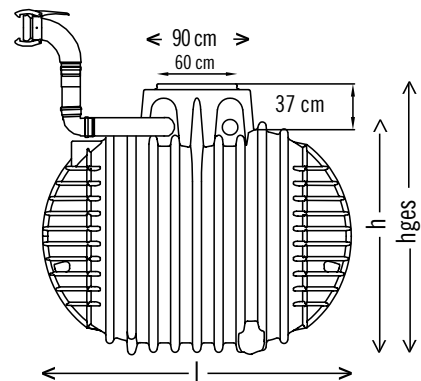

DIBt-Zulassung	Inhalt [L]	Länge [mm]	Breite [mm]	Höhe [mm]*	Gewicht [kg]	Zulauf	Best.-Nr.**	Preis [€]
----------------	------------	------------	-------------	------------	--------------	--------	-------------	-----------

Sammelgrube 1000 l

Z-40.24-346	1000	1915	930	1100	60	DN 110	102006	680,- / 816,-
Schachtverlängerung für Sammelgrube 1000 L, Ø 620 mm, Höhe 700 mm, kürzbar							202057	215,- / 258,-



Sammelgrube Stabilus 3000 l

Z-40.24-524	3000	3268	1240	1300	140	DN 110	102017	1.475,- / 1.770,-
-------------	------	------	------	------	-----	--------	--------	--------------------------



Sammelgrube Columbus 3700 l, 4500 l und 6500 l inkl. Domschacht

Z-40.24-381	3700	2440	1650	1850	190	DN 110	102232	1.805,- / 2.166,-
Z-40.24-381	4500	2440	1840	2140	240	DN 110	102233	2.220,- / 2.664,-
Z-40.24-381	6500	2440	2220	2500	360	DN 110	102234	2.920,- / 3.504,-

* Alle Höhenangaben ohne Domschacht ** mit begehbare Tankabdeckung
Bitte beachten Sie die Frachtpauschalen auf Seite 6

Zubehör für Fäkalien-Sammelgruben



Überlaufwächter
mit Batterie

Best.-Nr. 351017

€ 170,- / 204,-

Überlaufwächter 230V

Best.-Nr. 104023

€ 325,- / 390,-



Entlüftungsabschluss
DN 110

Best.-Nr. 369017

€ 55,- / 66,-



Absaugrohr für Sammelgruben
mit Perrotkupplung, Rohr DN 110

Best.-Nr. 107644

€ 220,- / 264,-

Saphir Universalschacht



600 l, 900 l, 1.200 l



Anwendungsbeispiel

- Geeignet als Universalschacht, Kontrollschacht, Revisionsschacht, Pumpenschacht oder Hebeschacht
- Zahlreiche Anschlussmöglichkeiten für eine einfache Installation
- Teleskopierbarer / neigbarer Domschacht
- Einfacher Transport dank geringem Gewicht
- Mit Kranösen für eine einfache Abwicklung und Absetzen in die Baugrube
- Inklusive Dichtung für eine einfache Montage des Teleskop-Domschachts
- Abgedichtet bis zur Geländeoberfläche



PG1

Liter [l]	Ø [mm]	Höhe [mm]	Grundwasserstabil ab Tankboden [mm]	Gewicht [kg]	Best.-Nr.	Preis [€]
600 ³⁾	1125	985	430	27	330455	400,- / 480,-
900 ³⁾	1155	1265	430	47	330456	460,- / 552,-
1.200 ³⁾	1155	1590	550	58	330457	575,- / 690,-
Zulaufdichtung DN 110					332033	40,- / 48,-
Zulaufdichtung DN 160 (nur für 900 / 1200 L möglich)					332035	45,- / 54,-

³⁾ Ohne Schachtabdeckung – Abdeckungen und Zubehör siehe S. 152

Bitte beachten Sie die Frachtpauschalen auf Seite 6

Technische Daten

Max. Erdüberdeckung (ohne Grundwasser/Befahrbarkeit):	1200 mm
Max. Achslast:	2,2 t
Max. Fahrzeuggewicht:	3,5 t
Erforderliche Erdüberdeckung bei Befahrbarkeit:	400 – 1000 mm
Grundwasserstabilität:	600 l, 900 l Eintauchtiefe max. 430 mm, 1.200 l Eintauchtiefe max. 550 mm
Erforderliche Erdüberdeckung bei Grundwassereinbau:	300 – 600 mm
Anschluss:	600 l DN110, 900 l und 1.200 l DN110/DN160

Zubehör für Fäkalien-Sammelgruben



Geruchsabzugsfilter für Entlüftungsschacht. Filtert unangenehme Gerüche zuverlässig heraus. (Rohr nicht im Lieferumfang enthalten)

Best.-Nr. 104018

€ 120,- / 144,-



Filtereinsatz für Geruchsabzugsfilter.

ist spätestens alle zwei Jahre oder bei wahrnehmbaren Gerüchen zu wechseln

Best.-Nr. 104024

€ 55,- / 66,-

SBR-Kleinkläranlagen System Klaro Easy

Kleinkläranlagen – ideal für Neubau oder Nachrüstung

Vollbiologische Kleinkläranlagen sind in vielen Regionen die einzige wirtschaftliche Alternative zum Kanalanschluss. GRAF bietet für die dezentrale Abwassertsorgung hochwertige SBR-Klärsysteme an. Die Systeme werden im hochwertigen Klärbehälter Carat verbaut und verfügen über eine bauaufsichtliche Zulassung des DIBt (Deutsches Institut für Bautechnik). Mit den optionalen Ergänzungen zu den Systemen können GRAF Kleinkläranlagen selbst unter den strengsten Anforderungen installiert werden.

Keine spannungsführende Technik im Behälter

Die GRAF SBR-Kleinkläranlage Klaro Easy arbeitet nach dem Prinzip der SBR-Heberteknik. Sie verzichtet komplett auf den Einbau stromführender und beweglicher Teile im Tank. Sämtliche Fördervorgänge übernehmen drei Druckluftheber, welche über einen Luftverdichter betrieben werden. Durch den Kompressor wird ebenfalls Sauerstoff durch den Tellerbelüfter in das SBR-Becken eingeblasen. Der Luftverdichter sowie alle anderen technischen Bauteile sind wartungsfreundlich in einem Schaltschrank untergebracht, der im Technikraum des Hauses installiert werden kann. Der Luftverdichter zeichnet sich durch seine Langlebigkeit und absolute Laufruhe aus.

Wartungsfreundlich

Der kompakte Schaltschrank zur Anlagensteuerung mit Luftverdichter und Ventileinheit wird wartungsfreundlich im Technikraum des Gebäudes installiert. In der LCD-Anzeige können die Betriebsstunden der einzelnen Aggregate abgelesen werden. Eventuell auftretende Störfälle werden durch einen optischen und akustischen Alarm angezeigt. Alle im Schaltschrank installierten Komponenten sind so angeordnet, dass ein Austausch mit nur wenigen Handgriffen gewährleistet ist. Diese Modulbauweise erspart bei eventuellen Wartungs- oder Reparaturarbeiten viel Zeit und damit Geld.



Einfache Montage

Die Druckluftschläuche der Kleinkläranlage sowie die entsprechenden Anschlüsse an der Systemsteuerung sind farblich kodiert. Dadurch sind Montagefehler ausgeschlossen. Alle Heber und Belüftungsrohre sind bereits am Trägersystem werkseitig montiert, somit wird das Komplettsystem nur noch auf die Trennwand des Tanks aufgesetzt. Durch das Klaro Easy Trägersystem ist die Klärtechnik sensationell schnell einzubauen (Einbehälteranlage). Bei Zweibehälteranlagen ist die Klärtechnik bereits werkseitig vormontiert.

Flexibel, da erweiterbar

Die SBR-Kleinkläranlage Klaro Easy lässt sich durch Veränderung der Zykluszeiten flexibel an veränderte Gegebenheiten anpassen. Des Weiteren besteht die Möglichkeit die Anlage auf Ferienbetrieb umzustellen. Mit dem Komfort-Paket passt sich die Belüftung automatisch der Belastung an. Auf Anfrage ist das System Klaro Easy bis zu einer Größe von max. 200 Einwohner lieferbar.



- Keine spannungsführende Technik im Behälter
- Selbstreinigende, integrierte Probeentnahme
- Flexibel, da erweiterbar
- Wartungsfreundlich
- Einfache Montage

**FORDERN SIE IHREN
OBJEKTFRAGEBOGEN AN**

Klaro Easy Einbehälteranlage Carat

Einwohner	Nutzvolumen [L]	Länge [mm]	Breite [mm]	Höhe [mm]	Gewicht [kg]	PKW-befahrbar Best.-Nr.	begehbar Best.-Nr.
5 EW	4800	2280	1985	2430	220	370450	370450
6 EW	4800	2280	1985	2430	220	370451	370451
8 EW	6500	2390	2190	2710	265	370452	370452

Lieferumfang: Klärbehälter Carat mit Trennwand, Teleskop-Domschacht Mini begehbar mit Kunststoffdeckel Farbe Rasengrün (bzw. Teleskop-Domschacht Guss bei PKW-befahrbarer Version), Rüstsatz Klaro Easy für Einbehälteranlage, inkl. integrierter Probeentnahme

Klaro Easy Zweibehälteranlage Carat

Einwohner	Nutzvolumen [L]	Inhalt [L]	Länge [mm]	Breite [mm]	Höhe [mm]	Gewicht [kg]	PKW-befahrbar Best.-Nr.	begehbar Best.-Nr.
10 EW	7500	2x3750	2x2280	2x1755	2200	2x150	370453	370453
12 EW	9600	2x4800	2x2280	2x1985	2430	2x185	370457	370457
16 EW	13000	2x6500	2x2390	2x2190	2710	2x220	370458	370458

Lieferumfang: 2 Klärbehälter Carat, 2 Teleskop-Domschacht Mini begehbar mit Kunststoffdeckel Farbe Rasengrün (bzw. Teleskop-Domschacht Guss bei PKW-befahrbarer Version), vormontierte Klärtechnik für Zweibehälteranlage, inkl. integrierter Probeentnahme.



EPP-Schaltschrank – bei Aussenaufstellung inkl. robuster Kunststoff Aussensäule



Klärbehälter Carat

30
JAHRE
GARANTIE

auf Klärbehälter Carat

3
JAHRE
GARANTIE

auf Klärtechnik

GEPRÜFT
durch Fachgutachten



Fettabscheider Leichtflüssigkeitsabscheider

- | | |
|-------------------------------------------------------|-----------|
| › Fettabscheider Saphir | Seite 188 |
| › Fettabscheider Diamant | Seite 189 |
| › Leichtflüssigkeits- u. Koaleszenzabscheider Saphir | Seite 190 |
| › Leichtflüssigkeits- u. Koaleszenzabscheider Diamant | Seite 191 |
| › Zubehör für Abscheider | Seite 192 |

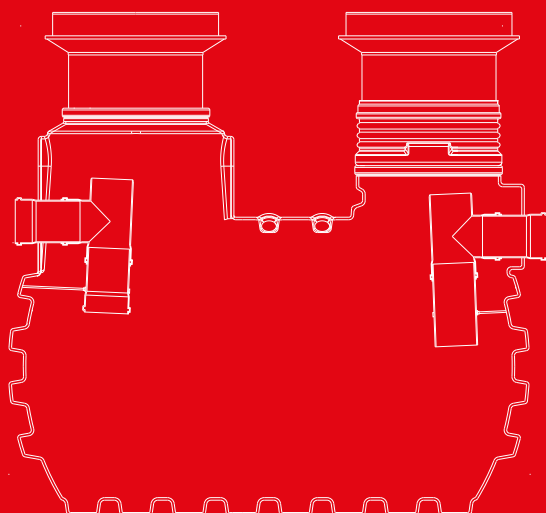

Saphir Fettabscheider

NS 1-4

PG 6



20
JAHRE
GARANTIE
auf Abscheiderbehälter

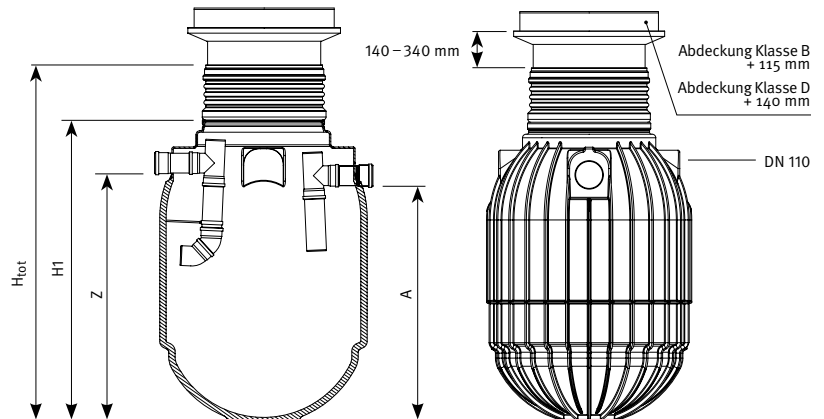
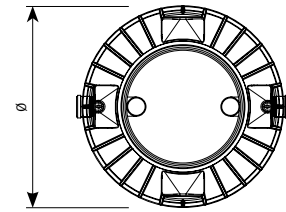

Saphir Fettabscheider

NS [l/s]	Anschluss [DN]	Fett [Liter]	Schlamm [Liter]	Gesamt [Liter]	Best.-Nr.	Preis [€]
1-200	110	200	200	500	108050	1.360,- / 1.632,-
2-200	110	200	200	500	108051	1.360,- / 1.632,-
2-200	110	300	200	730	108052	1.410,- / 1.692,-
2-400	110	200	400	730	108053	1.410,- / 1.692,-
2-500	110	300	500	1.025	108054	1.520,- / 1.824,-
4-500	110	300	500	1.025	108055	1.520,- / 1.824,-

Lieferumfang: ① Saphir Tank inkl. Zwischenstück als Tankdom ② Vormontierte Komponenten Fettabscheider
Nicht im Lieferumfang enthalten: ③ Teleskopdomschacht Abscheider, ④ Betonabdeckung für Fettabscheider
Zubehör Fettabscheider Saphir und Diamant siehe S. 192

Technische Daten

NS [l/s]	Ø [mm]	Höhe H ₁ [mm]	Höhe H _{tot} [mm]	Gewicht [kg]	Zulauf Z [mm]	Ablauf A [mm]
1-200	1125	1045	1350	80	835	765
2-200	1125	1045	1350	90	835	765
2-200	1155	1345	1650	90	1050	980
2-400	1155	1345	1650	80	1050	980
2-500	1155	1670	1975	90	1375	1305
4-500	1155	1670	1970	90	1375	1305

Max. Erdüberdeckung:	1200 mm
Max. Achslast:	10 t (bei Verwendung einer Lastverteilerplatte)
Max. Fahrzeuggewicht:	60 t (bei Verwendung einer Lastverteilerplatte)
Erforderliche Erdüberdeckung bei Befahrbarkeit:	700 – 1200 mm über Behälteroberkante
Grundwasserstabilität:	600 l, 900 l Eintauchtiefe max. 430 mm, 1.200 l Eintauchtiefe max. 550 mm
Erforderliche Erdüberdeckung bei Grundwassereinbau:	700 – 1200 mm über Behälteroberkante
Anschluss:	DN 110

Diamant Fettabscheider

NS 4 – 15



PG 6



auf Abscheiderbehälter

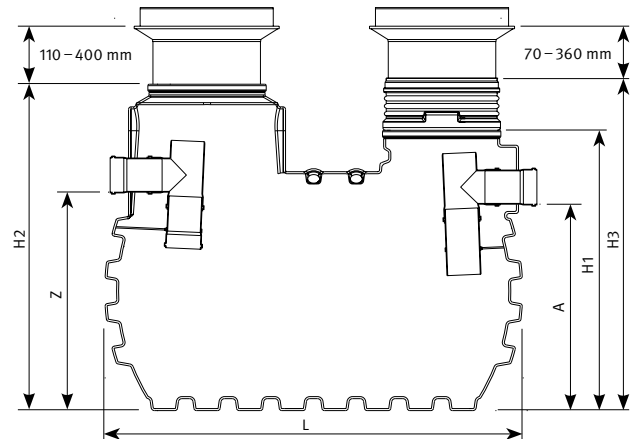
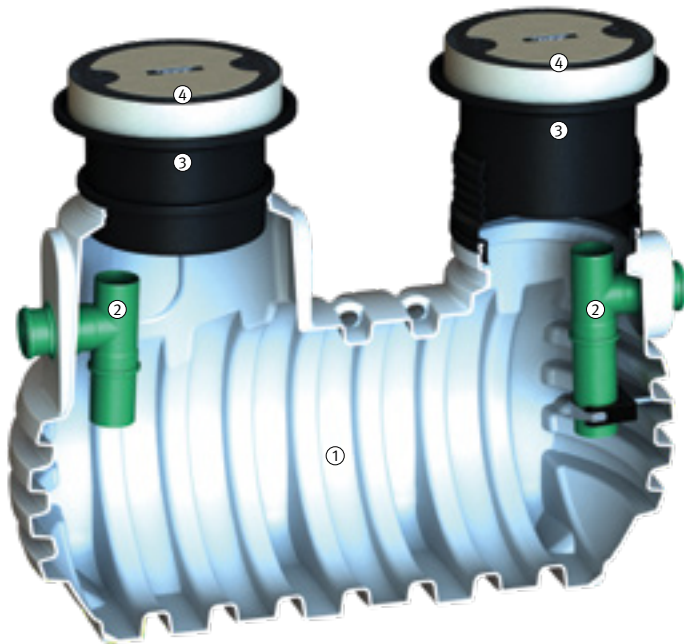

Diamant Fettabscheider

NS [l/s]	Anschluss [DN]	Fett [Liter]	Schlamm [Liter]	Gesamt [Liter]	Best.-Nr.	Preis [€]
4 – 700	160	350	700	2070	108056	3.130,- / 3.756,-
7 – 700	160	350	700	2070	108057	3.130,- / 3.756,-
10 – 1500	200	600	1500	3160	108058	3.340,- / 4.008,-
15 – 1500	200	600	1500	3160	108059	3.340,- / 4.008,-

Lieferumfang: ① Diamant Tank inkl. 1 Zwischenstück als Tankdom ② Vormontierte Komponenten Fettabscheider

Nicht im Lieferumfang enthalten: ③ Teleskopdomschacht Abscheider ④ Betonabdeckung für Fettabscheider

Zubehör Fettabscheider Saphir und Diamant siehe S. 192

Technische Daten

NS [l/s]	Länge L [mm]	Breite B [mm]	Höhe H1 [mm]	Höhe H2 [mm]	Höhe H3 [mm]	Gewicht [kg]	Zulauf Z [mm]	Ablauf A [mm]
4 – 700	2450	1150	1390	1655	1695	200	1085	1005
7 – 700	2450	1150	1390	1655	1695	200	1085	1005
10 – 1500	2450	1400	1645	1910	1950	250	1280	1210
15 – 1500	2450	1400	1645	1910	1950	250	1280	1210

Detailinformationen, Skizzen, Systemübersicht, Funktionsbeschreibung etc. bei Bedarf anfordern

Max. Erdüberdeckung:	910 mm
Max. Achslast:	10 t (bei Verwendung einer Lastverteilerplatte)
Max. Fahrzeuggewicht:	60 t (bei Verwendung einer Lastverteilerplatte)
Erforderliche Erdüberdeckung bei Befahrbarkeit:	700 – 910 mm über Behälteroberkante
Grundwasserstabilität:	Diamant Typ 2 Eintauchtiefe max. 575 mm Diamant Typ 3 Eintauchtiefe max. 700 mm
Erforderliche Erdüberdeckung bei Grundwassereinbau:	700 – 910 mm über Behälteroberkante
Anschluss:	DN 160 / DN 200

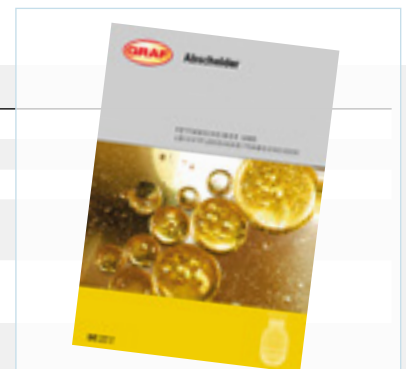

Fordern Sie den Gesamtkatalog Abscheider und Ihren persönlichen Berechnungsbogen an

Saphir Leichtflüssigkeitsabscheider

NS 3 – 6

PG 6

Klasse II (System B) Benzinabscheider

Klasse I (System A) Koaleszenzabscheider



auf Abscheiderbehälter



System B



System A



Saphir Leichtflüssigkeitsabscheider

NS [l/s]	Anschluss [DN]	Leichtflüssigkeit [Liter]	Schlamm [Liter]	Gesamt [Liter]	Best.-Nr. Klasse II	Preis [€]	Best.-Nr. Klasse I	Preis [€]
3	160	300	600	770	108060	3.655,- / 4.386,-	108061	3.820,- / 4.584,-
3 T	160	500	800	1.100	108062	3.715,- / 4.458,-	108063	3.865,- / 4.638,-
3	160	300	1.200	1.080	108064	3.715,- / 4.458,-	108065	3.865,- / 4.638,-
6	160	300	600	770	108066	3.715,- / 4.458,-	108067	3.865,- / 4.638,-
6 T	160	500	800	1.100	108068	3.820,- / 4.584,-	108069	3.970,- / 4.764,-
6	160	300	1.200	1.080	108070	3.820,- / 4.584,-	108071	3.970,- / 4.764,-

T = Abscheider ist bei Hochleistungsabgabereinrichtungen mit maximalen Volumenströmen von 150 l/min einsetzbar (nach TRwS A 781)

Lieferumfang: ① Saphir Tank inkl. Zwischenstück als Tankdom ② Vormontierte Komponenten Leichtflüssigkeitsabscheider

Nicht im Lieferumfang enthalten: ③ Teleskopdomschacht Abscheider, ④ Betonabdeckung für Leichtflüssigkeitsabscheider

Zubehör Leichtflüssigkeitsabscheider Saphir und Diamant siehe S. 192

Technische Daten

NS [l/s]	Ø [mm]	Höhe H ₁ [mm]	Höhe H _{tot} [mm]	Gewicht [kg]	Zulauf Z / Ablauf A [mm]
3	1155	1345	1645	80	1000
3 T	1155	1670	1970	90	1320
3	1155	1670	1970	90	1320
6	1155	1345	1645	80	1000
6 T	1155	1670	1970	90	1320
6	1155	1670	1970	90	1320

Max. Erdüberdeckung:	1200 mm
Max. Achslast:	10 t (bei Verwendung einer Lastverteilerplatte)
Max. Fahrzeuggewicht:	60 t (bei Verwendung einer Lastverteilerplatte)
Erforderliche Erdüberdeckung bei Befahrbarkeit:	700 – 1200 mm über Behälteroberkante
Grundwasserstabilität:	770 l Eintauchtiefe max. 430 mm, 1.080 l, 1.100 l Eintauchtiefe max. 550 mm
Erforderliche Erdüberdeckung bei Grundwassereinbau:	700 – 1200 mm über Behälteroberkante
Anschluss:	DN 160



Fordern Sie den Gesamtkatalog Abscheider und Ihren persönlichen Berechnungsbogen an

Klasse II (System B) Benzinabscheider

Klasse I (System A) Koaleszenzabscheider



auf Abscheiderbehälter



System B



System A

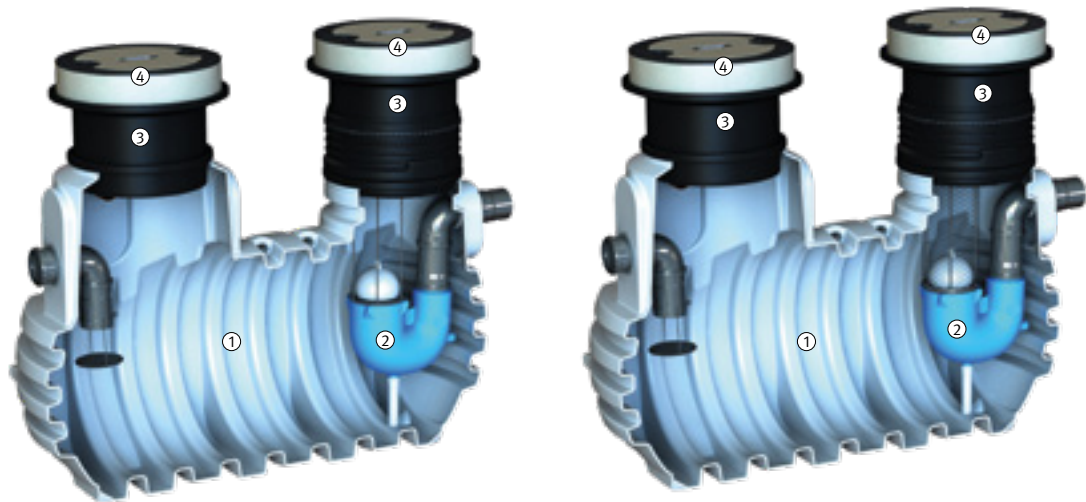

Diamant Leichtflüssigkeitsabscheider

NS [l/s]	Anschluss [DN]	Leichtflüssigkeit [Liter]	Schlamm [Liter]	Gesamt [Liter]	Best.-Nr. Klasse II	Preis [€]	Best.-Nr. Klasse I	Preis [€]
6 T	160	500	2.600	2.210	108072	4.180,- / 5.016,-	108073	4.600,- / 5.520,-
10 T	160	500	2.600	2.210	108074	4.470,- / 5.364,-	108075	5.200,- / 6.240,-
10 T	200	500	4.000	3.330	108076	6.460,- / 7.752,-	108077	7.215,- / 8.658,-
15 T	200	500	4.000	3.330	108078	7.315,- / 8.778,-	108079	7.705,- / 9.246,-

T = Abscheider ist bei Hochleistungsabgabearrichtungen mit maximalen Volumenströmen von 150 l/min einsetzbar (nach TRWS A 781)

Lieferumfang: ① Diamant Tank inkl. Zwischenstück als Tankdom ② Vormontierte Komponenten Leichtflüssigkeitsabscheider
Nicht im Lieferumfang enthalten: ③ Teleskopdomschacht Abscheider, ④ Betonabdeckung für Leichtflüssigkeitsabscheider
Zubehör Leichtflüssigkeitsabscheider Saphir und Diamant siehe S. 192

Technische Daten

NS [l/s]	Länge L [mm]	Breite B [mm]	Höhe H1 [mm]	Höhe H2 [mm]	Höhe H3 [mm]	Gewicht [kg]	Zulauf Z / Ablauf A [mm]
6 T	2450	1150	1390	1655	1695	200	1090
10 T	2450	1150	1390	1655	1695	200	1090
10 T	2450	1400	1645	1910	1950	250	1280
15 T	2450	1400	1645	1910	1950	250	1280

Detailinformationen, Skizzen, Systemübersicht, Funktionsbeschreibung etc. bei Bedarf anfordern

Max. Erdüberdeckung:	910 mm
Max. Achslast:	10 t (bei Verwendung einer Lastverteilerplatte)
Max. Fahrzeuggewicht:	60 t (bei Verwendung einer Lastverteilerplatte)
Erforderliche Erdüberdeckung bei Befahrbarkeit:	700 – 910 mm über Behälteroberkante
Grundwasserstabilität:	770 l Eintauchtiefe max. 430 mm, 1.080 l, 1.100 l Eintauchtiefe max. 550 mm
Erforderliche Erdüberdeckung bei Grundwassereinbau:	700 – 1200 mm über Behälteroberkante
Anschluss:	DN 160 / DN 200

Abscheidegrad*
Klasse I ≤ 5 mg/l Restöl
Klasse II ≤ 100 mg/l Restöl

*unter Prüfbedingungen

Teleskop-Domschacht und Abdeckungen für Fettabscheider

Betonabdeckungen für Fettabscheider; Beton/Guss; geschraubt; mit Aufschrift "Abscheider"

Abdeckung	Ø [mm]	Höhe H [mm]	Nutzhöhe [mm]	Gewicht [kg]	Best.-Nr.	Preis [€]
① Zwischenstück inkl. NBR Profildichtung	650	400	305	6	371039	235,- / 282,-
② Teleskop-Domschacht Abscheider	855	460	400	11	107974	265,- / 318,-
③ Betonabdeckung Klasse B für Abscheider	780	135	115*	120	107910	555,- / 666,-
③ Betonabdeckung Klasse D für Abscheider	780	160	140*	180	107911	730,- / 876,-
③ Betonabdeckung Klasse B für Probeentnahmeschacht	730	125	105*	97	107983	230,- / 276,-
③ Betonabdeckung Klasse D für Probeentnahmeschacht	730	165	145*	174	107984	400,- / 480,-
Aushebeschlüssel für Abdeckungen					934790	65,- / 78,-

*abzgl. 20 mm welche die Betonabdeckung in den Teleskop-Domschacht eintaucht

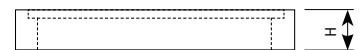
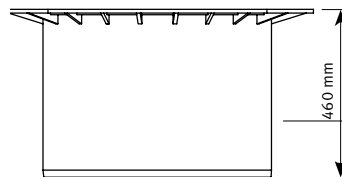
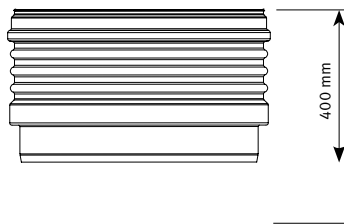

Externer Probeentnahmeschacht

Die Abscheideranlagen können mit einer externen Probeentnahmestelle erweitert werden. Der Probeentnahmeschacht wird dem Abscheidertank nachgeschaltet. Er dient neben der vorschrifts-

gemäßen Entnahme von Abwasserproben der Kontrolle und Wartung der Anlage.

Lieferumfang

- ① Probeentnahmeschacht

Nicht im Lieferumfang enthalten:

- ② Teleskopdomschacht Abscheider
③ Betonabdeckung Probeentnahmeschacht

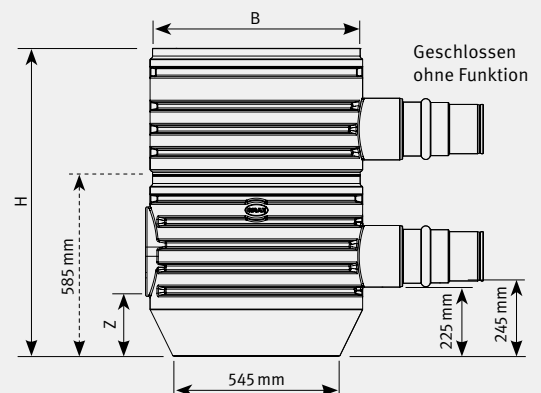
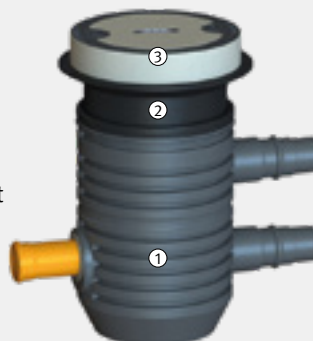

Externe Probeentnahme

Mit Anschluss DN 160 / 200, Differenz Zu- und Ablauf von 30 mm nach DIN 1999-100

Anschluss [DN]	Breite B [mm]	Höhe H [mm]	Gewicht [kg]	Zulauf Z [mm]	Ablauf A [mm]	Best.-Nr.	Preis [€]
160	690	1000	19	275	245	107975	380,- / 456,-
200	690	1000	19	255	225	107982	385,- / 462,-

Teleskop-Domschacht und Abdeckungen für Leichtflüssigkeitsabscheider

Abdeckung	Ø [mm]	Höhe H [mm]	Nutzhöhe [mm]	Gewicht [kg]	Best.-Nr.	Preis [€]
② Zwischenstück inkl. NBR Profildichtung	650	400	305	6	371039	235,- / 282,-
③ Teleskop-Domschacht Abscheider	855	460	400	11	107974	265,- / 318,-
④ Betonabdeckung Klasse B für Abscheider	780	135	115*	120	107967	290,- / 348,-
④ Betonabdeckung Klasse D für Abscheider	780	160	140*	180	107968	400,- / 480,-
④ Betonabdeckung Klasse B für Probeentnahmeschacht	730	125	105*	97	107983	230,- / 276,-
④ Betonabdeckung Klasse D für Probeentnahmeschacht	730	165	145*	174	107984	400,- / 480,-
Ausbeschlüssel für Abdeckungen					934790	65,- / 78,-

*abzgl. 20 mm welche die Betonabdeckung in den Teleskop-Domschacht eintaucht

Optionaler Schlammfang

Alle Abscheideranlagen lassen sich mit einem vorgeschalteten Schlammfang erweitern. Ein zusätzlicher Schlammfang dient der Rückhaltung von groben Schwimm- und Schmutzstoffen, diese lagern sich am Boden des Schlammfangs als Sediment ab. Hiernach wird das nun vorbehandelte Abwasser in den Abscheider eingeleitet. Der Sedimentationsvorgang beginnt mit der Einleitung simultan. Zusätzliche Schlammfänge sind sinnvoll und notwendig bei vermehrtem Anfall von Schmutz im ölhaltigen

Abwasser wie: Waschplätze für Baustellenfahrzeuge, Baumaschinen, landwirtschaftliche Maschinen, Lkw-Waschstände und automatische Fahrzeugwaschanlagen, z. B. Portalwaschanlagen oder Waschstraßen.



Abbildung zeigt Saphir Tank inkl. Zwischenstück als Tankdom

Abbildung zeigt Diamant Tank inkl. 1 Zwischenstück als Tankdom

Lieferumfang

- ① Tank Saphir oder Diamant inkl. 1 Zwischenstück ② als Tankdom und vormontierte Komponenten Schlammfang

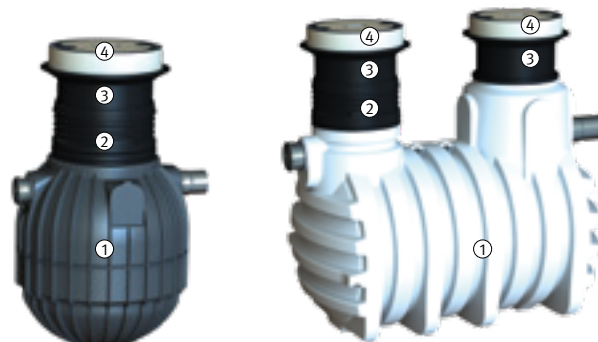
Nicht im Lieferumfang enthalten:

- ③ Teleskopdomschacht Abscheider
- ④ Betonabdeckung für Leichtflüssigkeitsabscheider

Schlammfang Saphir / Diamant

Volumen [Liter]	Länge L [mm]	Breite B [mm]	Höhe H [mm]	Gewicht [kg]	Best.-Nr. [Anschluss DN 160]	Preis [€]	Best.-Nr. [Anschluss DN 200]	Preis [€]
1.000	1160	1160	1670	67	107969	1.150,- / 1.380,-	-	-
2.100	2450	1150	1660	160	107970	2.300,- / 2.760,-	107992	2.410,- / 2.892,-
3.200	2450	1400	1900	240	107971	2.715,- / 3.258,-	107993	2.820,- / 3.384,-
4.600	2450	1700	2200	370	107972	3.130,- / 3.756,-	107994	3.235,- / 3.882,-

Warnanlage für LF Abscheider



Typ 1: Ölschichtdickealarm

Best.-Nr. 107964 **940,- / 1.128,-**

Typ 2: Aufstaualarm

Best.-Nr. 107965 **940,- / 1.128,-**

Typ 3: Ölschichtdicken- und Aufstaualarm

Best.-Nr. 107966 **1.255,- / 1.506,-**

Anschluss-Set für Warnanlagen Leichtflüssigkeitsabscheider

Best.-Nr. 106869 **215,- / 258,-**

Wartungskoffer

Best.-Nr. 106619 **365,- / 438,-**

Warnanlage für Fettabscheider

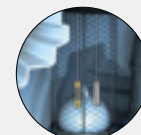

GA 1: Schichtdickealarm

Best.-Nr. 106513 **840,- / 1.008,-**

GA 2: Schichtdicke- und Aufstaualarm

Best.-Nr. 106514 **2.300,- / 2.760,-**

Warnanlagen Anschlussset

Best.-Nr. 106869 **215,- / 258,-**

Regenwassernutzung

Für jeden Bedarf die richtige Tankgröße

Berechnung der Tankgröße

Die benötigte Tankgröße ist grundsätzlich von drei Faktoren abhängig:

1. Örtliche Niederschlagsmenge

Auf nebenstehender Karte sind die durchschnittlichen Niederschlagsmengen angegeben.

2. Regenauffangfläche Ihres Hauses

Ermitteln Sie die Grundfläche Ihres Hauses sowie die Dachüberstände (unabhängig von der Dachneigung).

3. Regenwasser-Bedarf

Ermitteln Sie Ihren Regenwasserbedarf anhand unten stehender Beispielrechnung.

Eine interaktive Berechnung der richtigen Tankgröße unter Beachtung der Wetterdaten Ihres Wohnorts finden Sie unter

www.graf-online.de

Jahresniederschläge in Deutschland / Schweiz / Österreich (langjährige Mittelwerte)

- < 600 l/m²
- 600 bis 800 l/m²
- 800 bis 1.200 l/m²
- > 1.200 l/m²

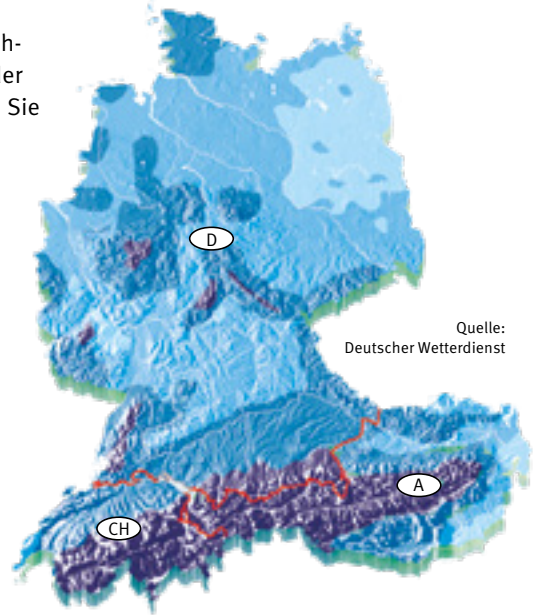

1. Ihr jährlicher Regenwasserertrag:

Niederschlagswert in l/m² <small>(laut Niederschlagskarte, siehe oben)</small>	X	Projizierte Dachfläche in m² <small>(unabhängig von Dachform und Dachneigung) Grundfläche des Hauses zzgl. Dachüberstände</small>	X	Dachbeiwert <small>(Minderungswert abhängig vom Dachmaterial)</small> Tonziegel gebrannt glasiert: 0,9 Schiefer-, Beton-, Tonziegel: 0,8 Flachdächer mit Kiesaufschüttung: 0,6	=	Regenertrag l/Jahr
	X		X		=	

2. Ihr jährlicher Regenwasserbedarf:

WC-Spülung 13.500 l pro Person und Jahr	+	Waschmaschine 5.500 l pro Person und Jahr	+	Putzen/Reinigen 2.500 l pro Person und Jahr	+	Gartenbewässerung min. 150 l pro m ² Garten ¹⁾	=	Bedarf l/Jahr
							=	

¹⁾ Abhängig von Intensität der Gartenbewässerung: gering (150 l/m²) bis sehr intensiv (250 l/m²)

! Falls Ihr Bedarf über dem oben errechneten Ertrag liegt, so sollten Sie prüfen, ob ggf. weitere Dachflächen angeschlossen werden können.

3. Ihre Tankgröße:

$$\text{Tankgröße in l} = \text{Regenertrag l/Jahr} \times \frac{20 \text{ Tage}^2 \text{ (Sicherheitsreserve)}}{365 \text{ Tage}}$$

²⁾ Min. 20 Tage – Empfohlener Wert 30 Tage

4. Ihre Ersparnis:

$$\text{jährliche Ersparnis (€)} = \frac{\text{Regenwasserbedarf}}{1.000} \times \text{Trinkwasserpreis in €/m}^3$$

Planung, Bemessung und Ausführung einer Versickerungsanlage werden durch die DWA A-138 geregelt. Demnach müssen Versickerungsanlagen nach den örtlichen Starkniederschlagswerten (z.B. KOSTRA-Daten) bemessen werden.

In der Regel wird bei dezentralen Anlagen eine 5-jährige Überschreitungshäufigkeit, $n=0,2/a$, gefordert. Dies entspricht einem Regenereignis welches, statistisch betrachtet, alle 5 Jahre vorkommt. Bei Mulden-Rigolen-Systemen kann die Mulde mit einjähriger Überschreitungshäufigkeit, $n=1/a$, bemessen werden, wenn ein Mulden-Notüberlauf existiert.

Neben den Starkniederschlagswerten sind auch der Durchlässigkeitswert des Bodens (k_f -Wert in m/s), sowie die angeschlossene Fläche (m^2) bei der Bemessung der Versickerungsanlage zu berücksichtigen.

Zur Berechnung einer Versickerungsanlage sind folgende Parameter erforderlich:

1. Untergrundbeschaffenheit



Die Untergrundbeschaffenheit oder k_f -Wert genannt, ist ein Maß für die Versickerungsleistung des Erdreichs und findet sich meist in Bodengutachten in m/s.

2. Regenspende

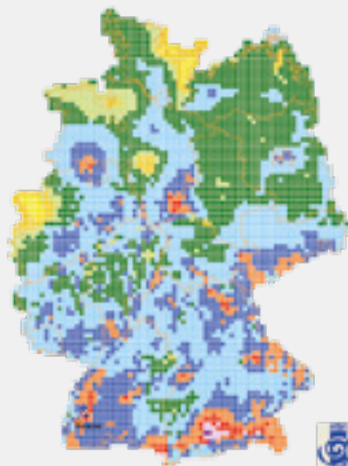

Die KOSTRA-DWD-Werte* bilden die Datengrundlage für Berechnungen nach DWA A-138 mit 5-jährigen Starkniederschlägen.

*Quelle: Deutscher Wetterdienst

3. Angeschlossene Fläche

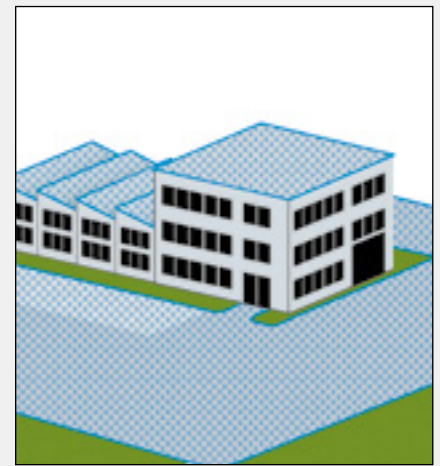

Grundfläche der angeschlossenen Gebäude zzgl. Dachüberstände (unabhängig von Dachneigung) und weitere angeschlossene Flächen.

GERNE ERSTELLEN WIR FÜR IHR PROJEKT EINE KOSTENLOSE DIMENSIONIERUNG NACH DWA A-138. SPRECHEN SIE UNS BITTE AN!



FÜLLKÖRPERRIGOLEN
EcoBloc Inspect und Sicker-Tunnel

BEHANDLUNG
für höchste Ansprüche

RÜCKHALTUNG
mit Rigolenfüllkörper



**100 %
RECYCLED**



SCHÜTTER
Behältercenter

Ihr kompetenter Fachhändler:

 **Fachberatung**

Mo. – Fr. 07672/270 77-0

Preise

Alle genannten Preise sind unverbindlich empfohlene Verkaufspreise in EUR exkl. / inkl. der gesetzlichen MwSt. Preise gültig für Lieferungen von 01.01. bis 31.12.2023

Frachtkosten

Ab Werk. Lieferkonditionen erfragen Sie bei unserem Handelspartner in Ihrer Region.

Garantieklausel

Die in diesem Prospekt genannte Garantie bezieht sich nur auf die jeweiligen Erdtanks und nicht auf Einzel- und Zubehörteile, auch wenn diese im Paketpreis enthalten sind. Innerhalb der Garantiezeit leisten wir kostenlosen Materialersatz – darüber hinausgehende Leistungen sind ausgeschlossen. Voraussetzung für Garantieleistungen ist ordnungsgemäße Handhabung, Montage und Einbau gemäß Einbauanleitung

Bitte beachten

Bei Grundwassereinbau sprechen Sie uns bitte vor dem Kauf an!

Für alle in diesem Prospekt enthaltenen Maß- und Inhaltsangaben behalten wir uns eine Toleranz von $\pm 3\%$ vor. Das Nutzvolumen der Erdtanks kann je nach Anschlussvariante um bis zu 10 % unter dem Tankinhalt liegen.

Technische Änderungen und Weiterentwicklungen der einzelnen Produkte sowie Irrtümer und Preisänderungen sind vorbehalten. Gültig für alle Angebote und Vertragsabschlüsse sind ausschließlich unsere allgemeinen Verkaufs- und Lieferbedingungen (Stand 01. 05. 2022), die wir Ihnen auf Anforderung gerne zusenden.



SCHÜTTER GmbH

Telefunkenstraße 19
4840 Vöcklabruck

Tel. 07672/270 77-0
Fax 07672/270 77-20

info@behaeltercenter.at
www.behaeltercenter.at