



WASSERMANAGEMENT MIT SYSTEM

REGENWASSER



Versickerung / Behandlung



Retention



Regenwassernutzung

TRINKWASSER



Quellschächte



Quellspeicher



Trinkwasserspeicher

ABWASSER



Fett- und Ölabscheider



Sammelgruben



Löschwasserbehälter



Vertriebspartner für GRAF
in Österreich
960 346

2026

DAS KOMPLETTPROGRAMM

Inhaltsverzeichnis

Allgemeine Information	Über uns, Ansprechpartner Premium Quality Tanks, nachhaltige Produktion	4 7
	Frachtpauschale	6
	Tanksystem Platin 1500 – 65.000 Liter	Komplettpakete Platin Für die Gartenbewässerung 14 Für die Regenwassernutzung in Haus und Garten 18 22 Modulsystem Platin Flachtank Platin im Überblick 24 Flachtank Platin XL / XXL im Überblick 26 Das GRAF Modulsystem – einzigartig einfach 28 Flachtank Platin 30 Flachtank Platin XL / XXL 32 Tankabdeckungen 33 Tankausbaupakete 34 Technikpakete 36 38
	Tanksystem Carat 2700 – 122.000 Liter	Komplettpakete Carat Für die Gartenbewässerung 39 Für die Regenwassernutzung in Haus und Garten 40 44 Modulsystem Carat Erdtank Carat im Überblick 47 Erdtank Carat XXL im Überblick 48 Das GRAF Modulsystem – einzigartig einfach 50 Erdtank Carat 52 Erdtank Carat XL 54 Erdtank Carat XXL 55 Tankabdeckungen 56 Tankausbaupakete 58 Technikpakete 60 62
	Filtertechnik	Übersicht Filtertechnik 63 Interne Filtertechnik Universal-Filter 3/XL, Minimax-Pro Filter, Optimax-Pro Filter/XL 66 Externe Filtertechnik Universal-Filter 3, Universal-Gewerbefilter 3, Drainstar-Filter/XL 70 Optimax-Filter, Optimax-Gewerbefilter, Minimax-Filter, 72 Absetzfilterschacht Sicker-Filterschacht/XL, Optimax XXL 74
	Steuerungen/Pumpen	Regenwasser-Systemsteuerungen Übersicht Systemsteuerungen 76 Aqua-Center Basic, Aqua-Center Silentio 78 Aqua-Center Silentio Press, Aqua-Center Silentio Connect 80 Hauswasserautomaten und Pumpen 82 84
	Zubehör	Wasserentnahmestellen Wassersteckdosen, Wasserzapfsäule Edelstahl 86 Füllstandsanzeigen 88 Zubehör für die Regenwassernutzung 89 90
	Tanks für spezielle Anwendungen	Lagerbehälter AQF, Kellertank 94 1.000 Liter Flachtank, Kellertank, Sammel- und Transporttanks 96

	Regenwasserbehandlung – Versickerung ohne Mulde	Technische Bodenfilter, Substratfilter	98		
		Schematische Darstellung	100		
		Sedimentationstank TerraSed	104		
		Substratfilter TerraSub	105		
		EcoPure 200 Substratfilter	108		
		EcoLoop Saphir	110		
	Sedimentationstanks	Sedimentationsfilter Saphir Universal, SediProtect	112		
		Sedimentationstank Carat und Diamant	113		
		<hr/>			
			Versickerung	EcoBloc Inspect smart	114
				EcoBloc Inspect smart Systemübersicht	116
Schachtsysteme EcoBloc Inspect smart plus, Vario 800	122				
EcoBloc Inspect 420, 230, flex	126				
Vario 800 Schachtsystem	132				
Sicker-Tunnel, Sicker-Tunnel twin	134				
Sicker-Tunnel Komplettssets	138				
VS-Schachtsystem	139				
Platin Versickerungstank	142				
	Retention	Übersicht Retention	144		
		Flachtank Platin Retentionszisterne/Plus	148		
		Flachtank Platin XL / XXL Retentionszisterne/Plus	150		
		Erdtank Carat Retentionszisterne/Plus	152		
		Erdtank Carat XXL Retentionszisterne	154		
		Regenrückhaltung mit EcoBloc Inspect	156		
		EcoFlow Control, Wirbeldrossel- u. Hebedrosselschacht	160		
	Löschwasserbehälter	Carat XXL / Platin XXL	165		
		<hr/>			
	Trinkwasserspeicher	Vorteile im Überblick	172		
		GFK / PE-Speicher mit / ohne Schieberkammer	173		
		PE Speicher	175		
		Trinkwasserspeicher Platin, Diamant	176		
	Quellschächte	Quellspeicher	178		
		Quellschächte	180		
		Zubehör, Quellfassung	181		
		<hr/>			
	Abwassertanks	Sammelgruben Kunststoff	182		
		Kleinkläranlagen	Saphir Universalschacht / Sammelgrube	185	
			Kleinkläranlagen	186	
	Abscheider	Übersicht Abscheider	188		
		Fettabscheider	190		
		Benzin- u. Leichtflüssigkeitsabscheider	192		
		Zubehör für Abscheider	194		
		<hr/>			



SCHÜTTER Zentrallager Vöcklabruck

Ihre Ansprechpartner

Unser gesamtes Team steht Ihnen mit einem breiten Fachwissen bereits in der Konzeption gerne zur Verfügung und sorgt für eine problemlose und zufriedenstellende Abwicklung Ihres Projektes. Kontaktieren Sie uns – wir beraten Sie vom Erstgespräch bis zur Inbetriebnahme Ihrer Anlage.

 **Fachberatung** Mo – Fr 07672/270 77-0  **info@behaeltercenter.at**

Auftragsbearbeitung	Telefon		E-Mail
Eva-Maria Scharmüller	07672 / 270 77-0		scharmuller@behaeltercenter.at
Margit Praschberger	07672 / 270 77-23		praschberger@behaeltercenter.at
Sigrid Wintereder	07672 / 270 77-17		wintereder@behaeltercenter.at
Daniela Bracher	07672 / 270 77-16		bracher@behaeltercenter.at
Sascha Ivanovic	07672 / 270 77-15		ivanovic@behaeltercenter.at
Verkauf / Technische Beratung			
Andreas Oberndorfer	07672 / 270 77-21		oberndorfer@behaeltercenter.at
Kelvin Muraj, MBA	07672 / 270 77-19		muraj@behaeltercenter.at
Harald Schwaighofer	07672 / 270 77-22		schwaighofer@behaeltercenter.at
Ing. Bernhard Thallinger	07672 / 270 77-12		thallinger@behaeltercenter.at
Außendienst	Gebiet	Telefon	E-Mail
Peter Gartner	Wien, Bgld. PLZ 70-73 NÖ PLZ 2, 30, 31, 34, 35, 37	0664 / 535 44 33	gartner@behaeltercenter.at
Michael Urban	NÖ PLZ 32, 33, 36, 38, 39 OÖ PLZ 40-47, 49	0664 / 341 32 20	urban@behaeltercenter.at
Johannes Petschk	Steiermark, Kärnten, Osttirol, Bgld. PLZ 74-75	0664 / 500 78 80	petschk@behaeltercenter.at
Michael Stallinger	Vorarlberg, Tirol, Salzburg, OÖ PLZ 51, 52	0664 / 440 20 94	stallinger@behaeltercenter.at

SCHÜTTER Behältercenter – der Spezialist im Bereich Wassermanagement

Als Generalimporteur vertreibt SCHÜTTER Behältercenter seit vielen Jahren qualitativ hochwertige Produkte aus dem Hause GRAF. Zahlreiche weitere Produkte namhafter Erzeuger komplettieren das umfangreiche Produktsortiment zum Thema Wassermanagement.

Unser Ziel: Ihre Zufriedenheit

Eine Vielzahl von Kunden nutzen bereits jetzt die Vorteile von unseren Produkten zur Wasserbewirtschaftung. Auch Sie werden überzeugt sein.

Hohe Lieferfähigkeit durch optimale Logistik

Eine optimierte Logistik sowie ausreichende Warenbevorratung sorgen für kurze Lieferzeiten und eine erstklassige Lieferfähigkeit im gesamten Bundesgebiet. Vom Zentrallager in Vöcklabruck werden alle kurzfristig benötigten Produkte direkt an die Baustelle oder an das Händlerlager geliefert. Streckenlieferungen erfolgen nach Terminabstimmung direkt ab dem Herstellerwerk.

SCHÜTTER Behältercenter – der Spezialist im Bereich Lagerbehälter

Seit 2007 vertreiben wir hochwertige Lagerbehälter und Systemlösungen für den Einsatz in vielfältigen Anwendungsbereichen wie: Flüssigkeitslagerung, Energiespeicherung, Lager- und Transportbehälter.



Weitere Produkte aus unserem Sortiment



Dekorative Regenwassertanks

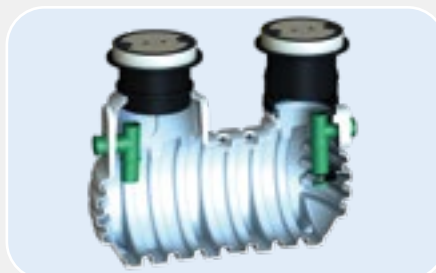

Fett- und Ölabscheider



Lagertanks aus PE



Streugutbehälter und Streuwagen



Lagerbehälter aus GFK für verschiedene Flüssigkeiten



Vorrats- und Sammeltank für Diesel, Frisch- und Altöl



Doppelwandige Tanks für Benzin, Diesel und Heizöl



Lager- und Druckbehälter aus Stahl oder Edelstahl

Frachtpauschale

Preise in Euro netto exkl. MwSt., gültig je Palette bzw. Tank

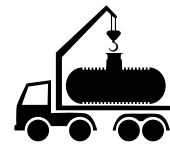

Palettenware, Sicker-Tunnel (max. 30 Stk. / Pal.), EcoBloc Inspect (max. 3 Stk. / Pal.), EcoBloc maxx / light, Kellertank 1000 L, AQF, Quellschacht QS 200, Saphir Universal- und Sedimentationsschacht / Abscheider An ENDVERBRAUCHER oder HÄNDLERLAGER	135,- / 162,-		
Kellertank 1100 – 2000 L An ENDVERBRAUCHER oder HÄNDLERLAGER	185,- / 222,-		
Kellertank 3000 – 4000 L An ENDVERBRAUCHER oder HÄNDLERLAGER	280,- / 336,-		
Flachtank 1000 L, Sammelgrube 1000 L An ENDVERBRAUCHER oder HÄNDLERLAGER	230,- / 276,-		
Erdtank Cristall, Columbus, Flachtank Platin / Platin XL (Regenwasser-, Retentions- und Abwassertank ohne DIBt) bis 15.000 L An HÄNDLERLAGER	FREI HÄNDLER* unabgeladen		
Erdtank Cristall, Columbus, Flachtank Platin / Platin XL (Regenwasser-, Retentions- und Abwassertank ohne DIBt) An ENDVERBRAUCHER Erdtank Carat, Carat XL, Sedimentationstank S. 113, Retentionstank Carat, Carat XL S. 152 - 153, Trinkwasserspeicher S. 174 - 178, Sammelgruben S. 183 - 184, Abscheider S. 190 - 195 An ENDVERBRAUCHER oder HÄNDLERLAGER			
Bundesland	1500 – 4800 L	5000 – 6500 L	7500 – 13000 L
Oberösterreich, Salzburg	280,- / 336,-	345,- / 414,-	395,- / 474,-
Niederösterreich, Wien, Burgenland, Steiermark	385,- / 462,-	460,- / 552,-	540,- / 648,-
Kärnten, Tirol, Vorarlberg**	465,- / 558,-	545,- / 654,-	600,- / 720,-
Kunststoff-Erdtanks für Regen-, Trink- oder Abwasser über 13.000 L	AUF ANFRAGE		
Kranentladung für Kunststoff-Erdtanks Wird eine Kranentladung nicht bestellt, bei Lieferung aber in Anspruch genommen, werden die Kosten nachverrechnet	90,- / 108,-		
Zufahrt nur mit Motorwagen möglich – Aufpreis	70,- / 84,-		
Fixterminlieferung: z.Bsp. Lieferung am Montag	110,- / 132,-		

* Lieferzeit bis 12 Werktage bei FREI HAUS Lieferung an Händlerlager

** Für Lieferung in das Kleinwalsertal gelten separate Frachtsätze, welche wir Ihnen auf Anfrage gerne bekanntgeben.

Die Zufahrt muss zur Entladung generell mit Schwer-LKW möglich sein. Bei engen Platzverhältnissen ersuchen wir um Rücksprache mit unserer Disposition. An der Baustelle müssen 2 Mann zum Versetzen beigestellt werden. Falls das Absenken bzw. die Zustellung durch Nichtbeachten der o.a. Punkte zwar bestellt, aber nicht durchgeführt werden kann, werden diese Positionen trotzdem in Rechnung gestellt. Eventuelle Umladungen und Sondertransporte (bei Überbreite ab 2,50 m – 3,00 m) sind in den Tarifen nicht enthalten. Bei Entladestellen über 800 m Seehöhe wird der Zeitaufwand gesondert verrechnet.

Symbole in diesem Katalog

Belastbarkeit:



begehrbar



PKW-befahrbar



LKW-befahrbar



geeignet für nachgeschaltete Versickerung

Anwendungsbereich:



Gartenbewässerung



Toilettenspülung



Waschmaschine



Lebensmittelecht

Foto Urheberrechte: © Lulu Berlu, © Zechal (S.144), © Fotolia.com (S.165), © Shutterstock.com (S. 8, 9, 76, 98, 100, 101, 105, 111, 172, 188)



Folgende Entscheidungskriterien sollten Sie bei der Auswahl Ihres Regenwasser-Erdtanks berücksichtigen:

Wieso oft im Leben, ist auch der Preis des Regenwassertanks ein entscheidender Faktor. Auch hier gilt – billig muss nicht immer günstig sein. D.h. man muss die Qualität der einzelnen Produkte vergleichen. Einen wesentlichen Punkt stellt hier die Stabilität des Tanks dar. Regenwasser Erdtanks in PREMIUM QUALITY müssen statisch so konzipiert sein, dass man sie mit mindestens 80 – 100 cm Kies- und Erdüberdeckung einbauen kann. Diese Einbautiefe ist aufgrund der in Österreich gegebenen Frostgefahr erforderlich und muss ohne zusätzliche Maßnahmen möglich sein.

Sollte eine normgerechte und frostsichere Überdeckung des Regenwassertanks nur durch den zusätzlichen Einbau von gewichtsreduzierendem Material (z. B. mehrlagige

XPS Schichten, Schaumglasschotter, etc.) möglich sein, so ist dies mit erheblichen Mehrkosten verbunden. PREMIUM QUALITY Tanks sind so stabil, dass sie ohne teuren Mehraufwand frostsicher eingebaut werden können.

Wenn Sie ihren Regenwasser Erdtank im befahrbaren Bereich (Hauseinfahrt, Carport, etc.) einbauen wollen, achten Sie bei der Produktauswahl bitte darauf, dass dies ohne den zusätzlichen Einbau einer teuren Lastableitung aus bewehrtem Beton möglich ist. Tanks in PREMIUM QUALITY können bei Verwendung von PKW-/LKW befahrbaren Schachtabdeckungen ohne diese teuren Zusatzmaßnahmen eingebaut werden. Details siehe Einbauanleitung.



Abbildung zeigt Flachtank Platin 1.500 l mit Teleskop-Domschacht Mini, begehbar

PKW-/LKW-BEFAHRBAR

- Erdtank Carat / Carat XL, Carat XXL LKW-befahrbar mit Abdeckung Klasse D
- Flachtank Platin PKW-befahrbar mit Abdeckung Klasse B
- Flachtank Platin XL, Platin XXL LKW-befahrbar mit Abdeckung Klasse D

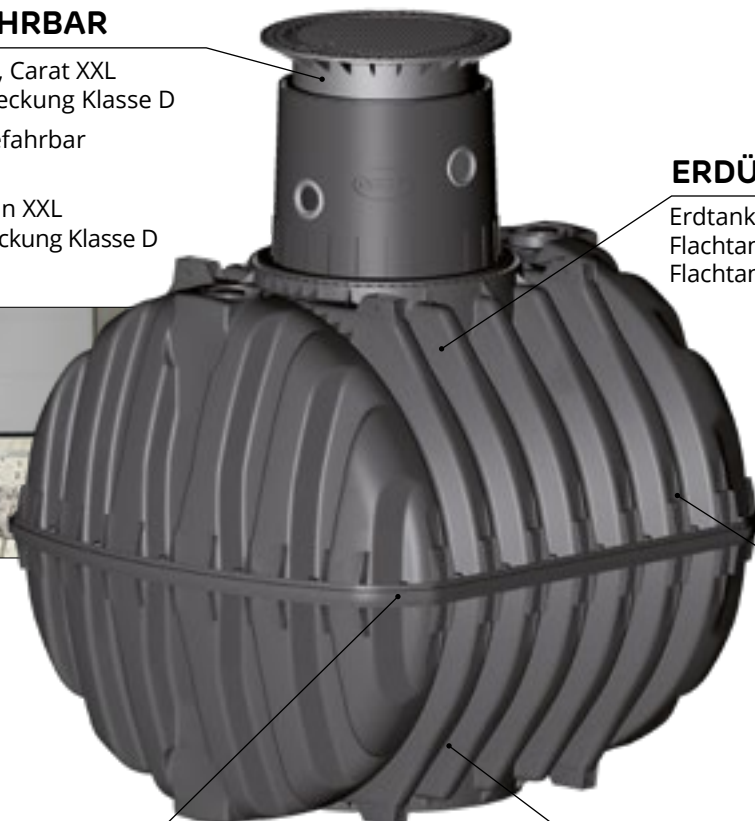

ERDÜBERDECKUNG

- Erdtank Carat / Carat XL bis 200 cm
- Flachtank Platin bis 120 cm
- Flachtank Platin XL / XXL bis 175 cm

NORMGERECHTER EINBAU

Ohne Mehrkosten

GRUNDWASSERSTABIL

- Erdtank Carat 2.700 / 3.750 bis zur Tankschulter
- Erdtank Carat 4.800 / 6.500 bis Tankmitte
- Erdtank Carat XL bis Tankmitte
- Flachtank Platin bis zur Tankschulter
- Flachtank Platin XL bis zur Tankschulter

FROSTSICHERER EINBAU

Ohne Mehrkosten

Abbildung zeigt Erdtank-Carat 3.750 l mit Teleskop-Domschacht PKW-befahrbar

for a greener planet

Klimawandel. Unsere Welt steht vor großen Herausforderungen. In diesen Zeiten braucht es Unternehmen, die Verantwortung übernehmen und nachhaltige Lösungen vorantreiben. Wir engagieren uns dafür, unsere Produkte und Prozesse möglichst ressourcenschonend zu gestalten – insbesondere im Bereich Regenwassermanagement und anderer Anwendungen rund um Wasser. Dabei setzen wir auf langlebige Materialien und den Einsatz von recyceltem Kunststoff, um die Umweltbelastung im Produktionsprozess zu reduzieren.

Und so entstehen bei uns aus kurzlebigen Lebensmittelverpackungen Versickerungsmodule wie der EcoBloc Inspect Smart mit einer geprüften Lebensdauer von 50 Jahren¹⁾. Damit können wir unsere Städte gegen zunehmende Starkregenereignisse ein Stück weit sicherer machen. Oder Regenwassertanks, mit denen wir unsere Gärten selbst in Hitzeperioden mit gutem Gewissen bewässern können. Ganz nebenbei sparen wir durch den Einsatz von Rezyklaten Primärrohstoffe und CO₂-Emissionen ein.²⁾

Übrigens: Das Recycling für unsere Produkte machen wir selbst. Unser Kompetenzzentrum Rohstoffe macht uns einzigartig. Es ist unser Herzstück, in dem nicht nur unsere ganze Innovationskraft steckt, sondern auch unser Herzblut. Für eine bessere Welt für uns alle – for a greener planet.

¹⁾ Quelle: DiBT - 2018 - ETA-13/0521

²⁾ Quelle: Umweltbundesamt.de – 2022 – Nachfrage und Einsatz von Kunststoffrezyklaten erhöhen



for a greener planet



Der GRAF Recycling-Kreislauf



Das sind wir

Der verantwortungsvolle Umgang mit Wasser und die Förderung von Kreislaufwirtschaft gehören seit vielen Jahren zum selbstverständlichen Bestandteil unserer Unternehmens-DNA.

Das Potenzial des Regenwassers haben wir früh erkannt: „Regenwasser ist kostenlos“, lautete bereits in den 1970er Jahren eine unserer ersten Kampagnen. GRAF Regentonnen wurden in unserem Familienunternehmen bereits ab 1974 hergestellt. Nur vier Jahre später folgten die ersten Erdtanks für die Regenwassernutzung. Schon seit 1980 werden GRAF Regentonnen aus Recycling-Material hergestellt. Den grünen Punkt gab's da noch lange nicht. Regenwasser ist übrigens immer noch kostenlos. Doch in Zeiten von Klimawandel, Dürre und Starkregen ist eine zukunftsfähige Wasserbewirtschaftung eben noch viel mehr: ein wertvoller Beitrag für unsere Umwelt.

Dafür stehen wir



74,5% RECYCLINGANTEIL
IN 2024



Garantierte Ersatzteilversorgung
über 15 Jahre (graf.info/garantie)



Umweltprodukte für
den zukunftsfähigen
Umgang mit Wasser



Solarenergie mit einer Gesamt-
leistung von 6 Megawatt
an unseren Standorten



Produkte mit bis zu
30 Jahren Garantie
(graf.info/garantie)



Moderne Produk-
tionsanlagen



Weitere Informationen unter:
www.graf.info/nachhaltigkeit

Mehr erfahren

Klassischer Erdtank...

Perfekt für den Neubau

Erdtank Carat // 2.700 – 122.000 l

- Höchste Passgenauigkeit und Qualität durch einzigartiges Produktionsverfahren
- PKW- und LKW-befahrbar ¹⁾
- Grundwasserstabil
- Auch als Retentionszisterne lieferbar (S. 152– 153)

Q Webcode G1102



>> Modulsystem
ab Seite 52

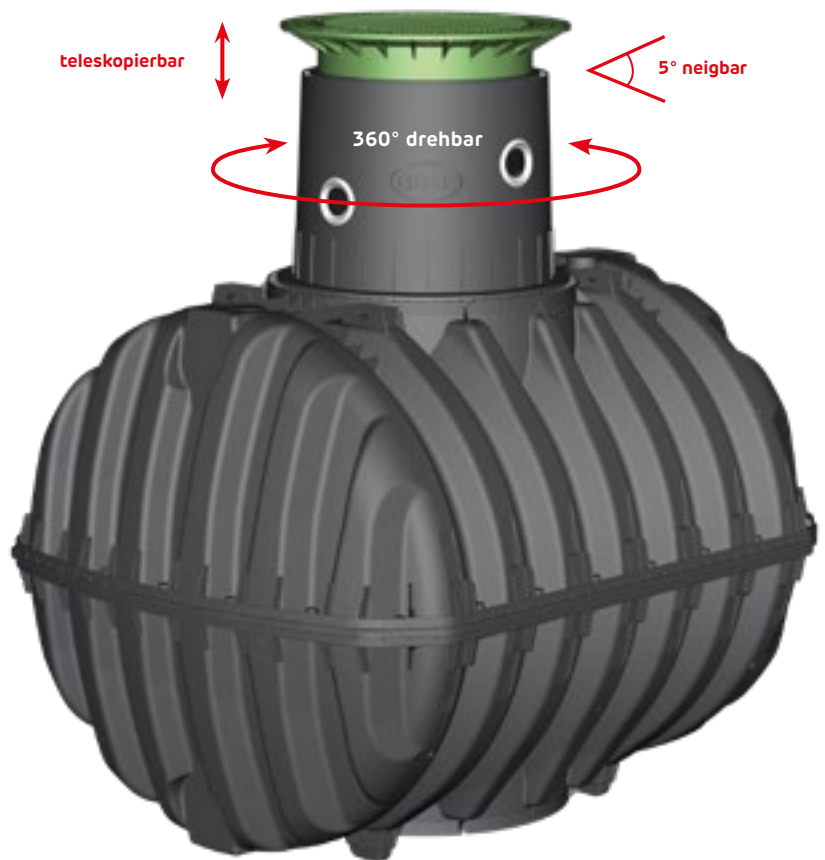

>> Komplett-
pakete ab
Seite 42



¹⁾ In Verbindung mit PKW- oder LKW-befahrbarer Abdeckung, wählen Sie auf S. 59

...oder Flachtank? Ideal auch für die Nachrüstung



Flachtank Platin // 1.500 – 65.000 l

- Minimale Einbautiefe, dadurch geringe Einbauzeit und -kosten
- PKW-befahrbar ¹⁾
- Grundwasserstabil
- Auch als Retentionszisterne lieferbar (S. 148 – 149)

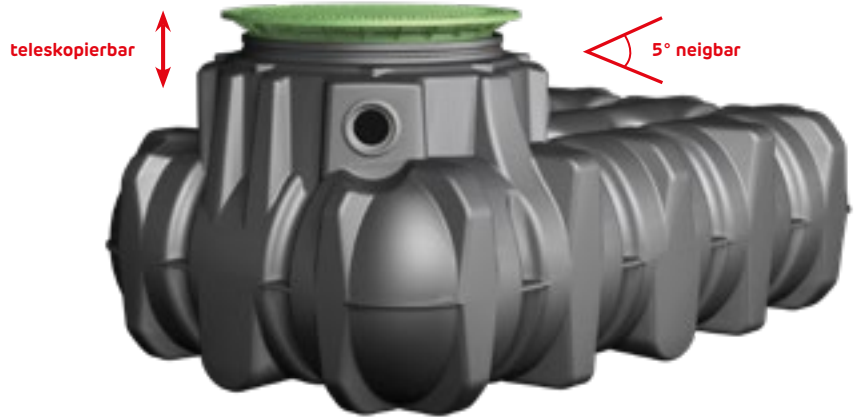

Q Webcode G1101



>> Modulsystem ab Seite 30



plusaward.de/portfolio/graf-platin-xl-xxl-flachtank

>> Komplett- pakete ab Seite 18



¹⁾ In Verbindung mit PKW- oder LKW-befahrbarer Abdeckung, wählen Sie auf S. 35



Platin Komplettpakete

> Für die Gartenbewässerung

Seite 18

> Für die Regenwassernutzung in Haus und Garten

Seite 22

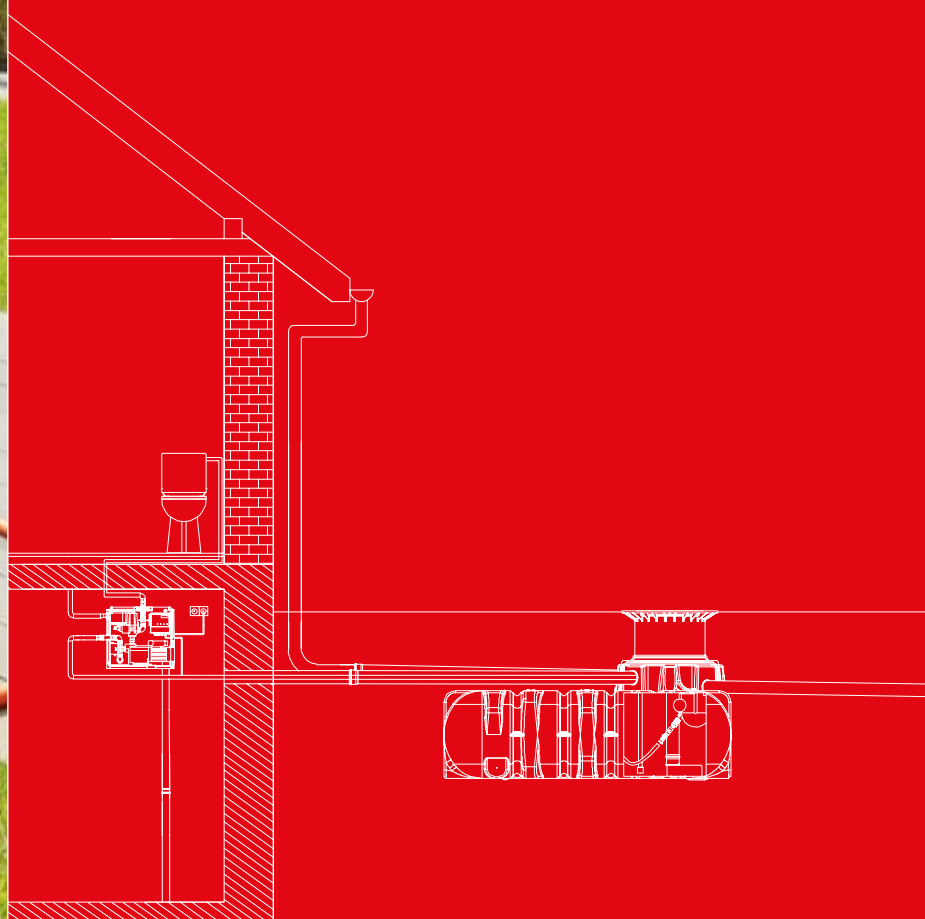

**JETZT VORSORGEN –
DER NÄCHSTE TROCKENE
SOMMER KOMMT BESTIMMT**



Wie entnehme ich Wasser für den Garten?

GRAF TV
www.graf.info/v101

30
JAHRE
GARANTIE

graf.info/garantie

Komplettlösungen für die Gartenbewässerung

Der nächste heiße Sommer kommt bestimmt! Dabei kann es ganz schön ins Geld gehen, den Durst der Pflanzen mit Trinkwasser zu stillen. Besitzer einer GRAF Regenwassernutzungsanlage sehen das gelassen. Die optimal auf die Bedürfnisse der Gartenbewässerung abgestimmten GRAF Pakete versorgen Ihre Pflanzen mit kalkfreiem, wohltemperiertem Regenwasser.

100 % Wasserausbeute

Die GRAF Gartenpakete verfügen über einen Korbfilter, der Verunreinigungen zuverlässig zurückhält. Die Filterkonstruktion garantiert eine Wasserausbeute von 100 %.

Automatische Pumpe

Das Komplettpaket Garten-Komfort enthält eine Tauchpumpe, die sich automatisch ein- und ausschaltet. Die Wasserentnahme gestaltet sich denkbar einfach: Hahn öffnen – Wasser marsch!

Praktische Entnahme

Die GRAF Wassersteckdose bietet Anschlussmöglichkeiten für Ihre Bewässerungstechnik direkt in der Tankabdeckung*. Eine frei platzierbare Variante ist ebenfalls in jedem Paket enthalten. Ihren Gartenschlauch schließen Sie damit einfach an der bodenebenen Wassersteckdose an.

>> ab Seite 18

**BERECHNEN SIE IHRE
OPTIMALE TANKGRÖSSE –
www.behaeltercenter.at**

*bei Paketen mit begehbare Tankabdeckung



Was passiert, wenn mein Tank leer ist?

GRAF TV
www.graf.info/v102

30
JAHRE
GARANTIE

graf.info/garantie

Komplettlösungen für die Garten- und Hausnutzung

Tag für Tag verbrauchen Toilettenspülung, Waschmaschine und Gartenbewässerung kostbares Trinkwasser. GRAF Pakete für Haus & Garten versorgen diese Wasserverbraucher zuverlässig mit Regenwasser. Hierdurch sparen Sie bis zu 50 % Trinkwasser – das entspricht etwa 65 Liter pro Person und Tag!

Selbstreinigender Filter

Die GRAF Hauspakete verfügen über selbstreinigende und damit wartungsarme Filter mit einer Wasserausbeute von über 95 %.

Beste Wasserqualität

Neben dem Filter sorgt ein mehrstufiger Reinigungsprozess für beste Wasserqualität. Das GRAF Komplettpaket Professionell ist zusätzlich mit einem Rückspülfilter und einer automatischen Filterreinigung ausgestattet. Dies ist bei den übrigen Paketen auf Wunsch nachrüstbar.

Nachspeisung – zuverlässig und flüsterleise

Die GRAF Systemsteuerung überwacht den Füllstand im Tank und versorgt die Wasserverbraucher mit Regenwasser. Steht kein Regenwasser mehr zur Verfügung, wird automatisch Trinkwasser an die Verbraucher nachgespeist. Das GRAF Aqua-Center Silentio bietet durch seine elektronische Steuerung höchsten Komfort. Sein Gehäuse reduziert Betriebsgeräusche auf ein Minimum.

>> ab Seite 22

Platin Komplettpaket Garten-Jet

Die preiswerte Komplettlösung

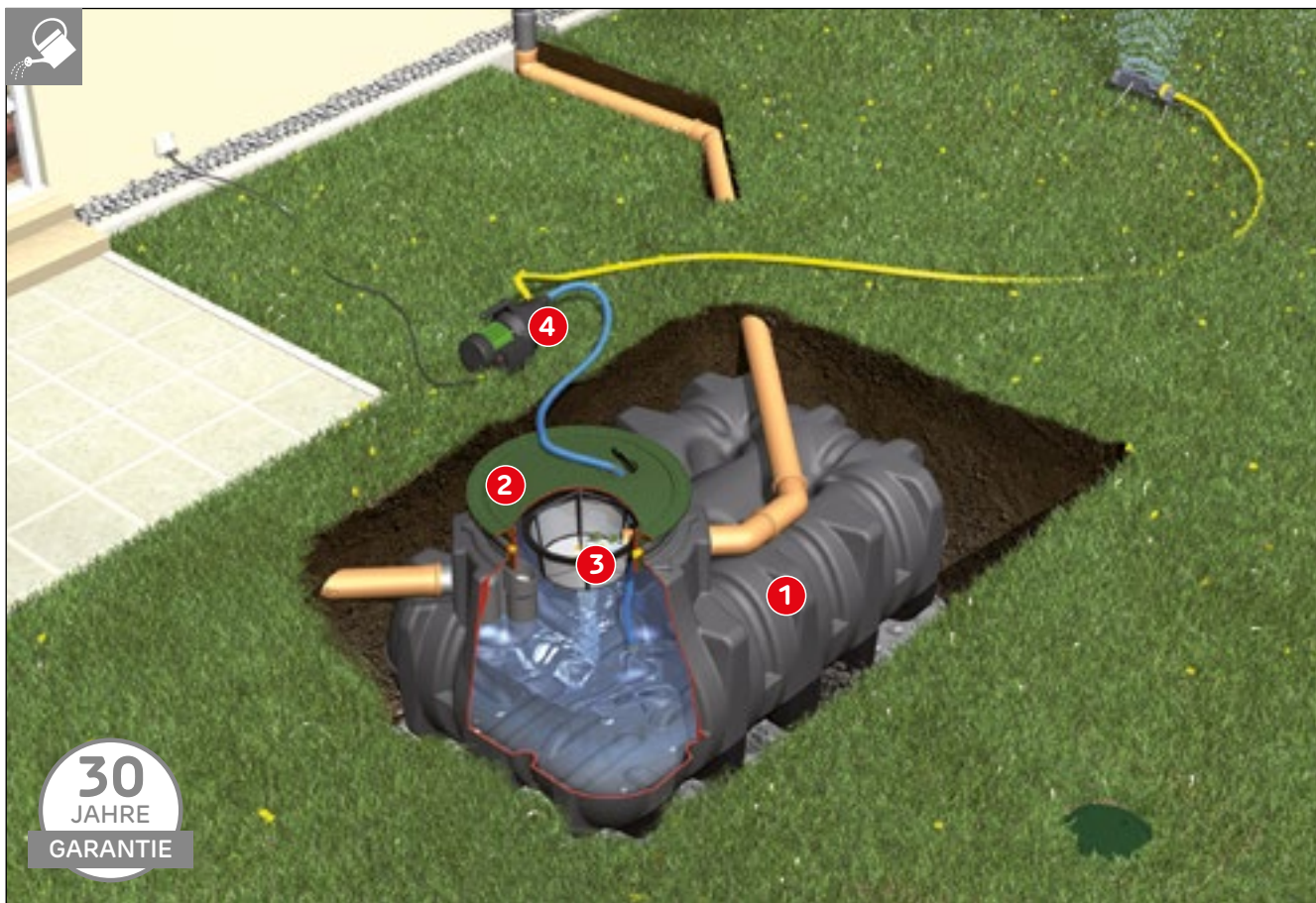

graf.info/garantie

- Preiswerte Komplettlösung
- Integrierte Filtertechnik (100 % Wasserausbeute)
- Einfache Installation und bequeme Wasserentnahme durch Wassersteckdose (vorbereitet für handelsübliche Schlauchkupplung)

Inhalt [Liter]	Anschluss [DN]	Best.-Nr.	Preis [€]	PG 4	
				Best.-Nr.	Preis [€]
1.500	110	390100	1.710,- / 2.052,-	390200	2.035,- / 2.442,-
3.000	110	390101	2.370,- / 2.844,-	390201	2.695,- / 3.234,-
5.000	110	390102	2.990,- / 3.588,-	390202	3.315,- / 3.978,-
7.500	110	390103	3.775,- / 4.530,-	390203	4.095,- / 4.914,-
				PG 7	
10.000	160	390400	5.520,- / 6.624,-	390430	5.830,- / 6.996,-
15.000	160	390401	7.460,- / 8.952,-	390431	7.770,- / 9.324,-

Q Webcode G1220

Überschüssiges Regenwasser einfach versickern



>> Siehe Versickerung ab S. 115



Lieferumfang: ① Flachtank Platin oder Platin XL ② Tankabdeckung ③ Teleskop-Domschacht Mini begehbar, stufenlos teleskopierbar von 455 – 655 mm Erdüberdeckung, mit Kunststoffabdeckung oder ④ Teleskop-Domschacht Pkw-befahrbar, stufenlos teleskopierbar von 455 – 755 mm Erdüberdeckung ③ Platin oder Platin XL Ausbaupaket 2 bestehend aus: Filtereinheit, Überlaufsiphon, Kleintierschutz, Platin XL zusätzlich mit beruhigtem Zulauftopf, Schnellmontage-Manschette Spannfix ④ Technikpaket Garten-Jet (S. 62)

Platin Komplettpaket Garten-Komfort



Die komfortable Lösung mit Automatik-Tauchpumpe

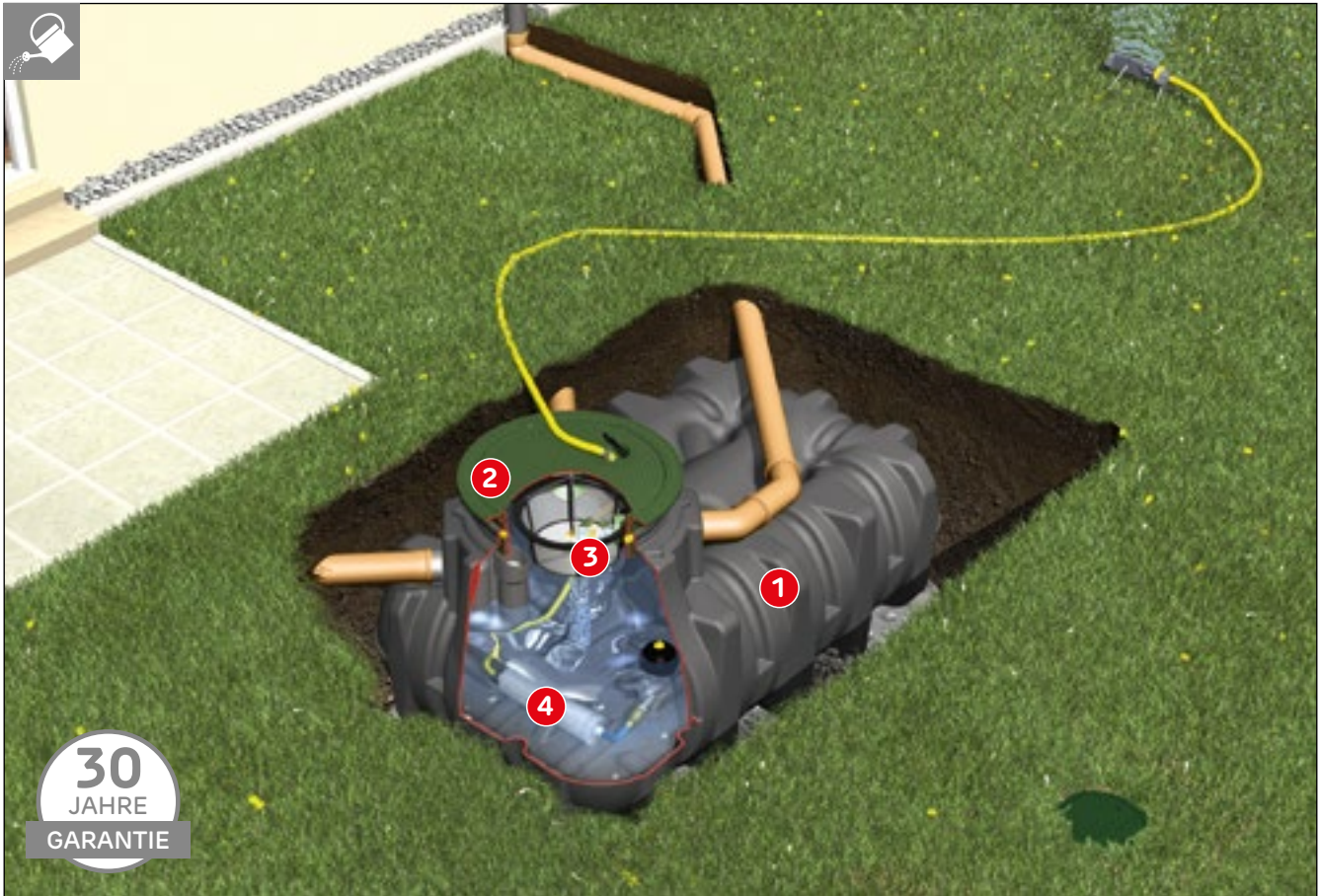

graf.info/garantie



PG 4

- Hoher Bedienungskomfort – Pumpe schaltet automatisch ein und aus
- Integrierte Filtertechnik (100 % Wasserausbeute)
- Einfache Installation und bequeme Wasserentnahme durch Wassersteckdose (vorbereitet für handelsübliche Schlauchkupplung)

Inhalt [Liter]	Anschluss [DN]	Best.-Nr.	Preis [€]	Best.-Nr.	Preis [€]
1.500	110	390105	1.995,- / 2.394,-	390205	2.320,- / 2.784,-
3.000	110	390106	2.655,- / 3.186,-	390206	2.980,- / 3.576,-
5.000	110	390107	3.275,- / 3.930,-	390207	3.600,- / 4.320,-
7.500	110	390108	4.060,- / 4.872,-	390208	4.385,- / 5.262,-
					PG 7
10.000	160	390402	5.795,- / 6.954,-	390432	6.100,- / 7.320,-
15.000	160	390403	7.725,- / 9.270,-	390433	8.040,- / 9.648,-

Q Webcode G1221

**JETZT VORSORGEN –
DER NÄCHSTE TROCKENE
SOMMER KOMMT BESTIMMT**



Lieferumfang: ① Flachtank Platin oder Platin XL ② Tankabdeckung ③ Teleskop-Domschacht Mini begehbar, stufenlos teleskopierbar von 455 – 655 mm Erdüberdeckung, mit Kunststoffabdeckung oder ④ Teleskop-Domschacht Pkw-befahrbar, stufenlos teleskopierbar von 455 – 755 mm Erdüberdeckung, mit Kunststoffabdeckung ⑤ Platin oder Platin XL Ausbaupaket 2 bestehend aus: Filtereinheit, Überlaufsiphon, Kleintierschutz, Platin XL zusätzlich mit beruhigtem Zulaufkopf, Schnellmontage-Manschette Spannfix ⑥ Technikpaket Garten-Komfort (S. 62)

Platin Komplettpaket Eco-Plus

Der bewährte Klassiker für die Regenwassernutzung in Haus und Garten



graf.info/garantie

- Preiswerte Komplettlösung
- Patentierte Filtertechnik
- Hausinterne Trinkwassernachspeisung
- Schwimmerschalter-Steuerung
- Nur ein Deckel an der Oberfläche sichtbar



PG 4

Inhalt [Liter]	Anschluss [DN]	Best.-Nr.	Preis [€]	Best.-Nr.	Preis [€]
3.000	110	390110	3.940,- / 4.728,-	390210	4.200,- / 5.040,-
5.000	110	390111	4.570,- / 5.484,-	390211	4.825,- / 5.790,-
7.500	110	390112	5.355,- / 6.426,-	390212	5.610,- / 6.732,-
PG 7					
10.000	160	390404	7.080,- / 8.496,-	390434	7.350,- / 8.820,-
15.000	160	390405	9.020,- / 10.824,-	390435	9.290,- / 11.148,-

Q Webcode G1222

Überschüssiges Regenwasser einfach versickern



>> Siehe Versickerung ab S. 115



Lieferumfang: ① Flachtank Platin oder Platin XL ② Tankabdeckung ③ Teleskop-Domschacht Maxi begehbar, stufenlos teleskopierbar von 455 - 755 mm Erdüberdeckung, mit Kunststoffabdeckung oder ④ Teleskop-Domschacht Pkw-befahrbar, stufenlos teleskopierbar von 455 - 755 mm Erdüberdeckung, mit Kunststoffabdeckung ⑤ Platin oder Platin XL Ausbaupaket 3 bestehend aus: Filtereinheit, beruhigtem Zulauftopf, Überlaufsiphon, Kleintierschutz, Schnellmontage-Manschette Spannfix ⑥ Technikpaket Eco-Plus (S. 62)

Platin Komplettpaket Professionell



Die perfekte Komplettlösung für die Regenwassernutzung in Haus und Garten



graf.info/garantie

- Profillösung mit patentierter Filtertechnik
- Flüsterleiser Betrieb durch geräuschgekapselte Systemsteuerung
- Hausinterne Trinkwassernachspeisung
- Microprozessor-Steuerung
- Digitale Füllstandsanzeige
- Automatische Spülintervalle des Nachspeisebehälters und des Filters
- Nur ein Deckel an der Oberfläche sichtbar

Q Webcode G1223

Inhalt [Liter]	Anschluss [DN]	Best.-Nr.	Preis [€]	Best.-Nr.	Preis [€]
3.000	110	390115	4.765,- / 5.718,-	390215	5.030,- / 6.036,-
5.000	110	390116	5.420,- / 6.504,-	390216	5.650,- / 6.780,-
7.500	110	390117	6.170,- / 7.404,-	390217	6.435,- / 7.722,-
10.000	160	390406	7.915,- / 9.498,-	390436	8.175,- / 9.810,-
15.000	160	390407	9.855,- / 11.826,-	390437	10.115,- / 12.138,-



Lieferumfang: ① Flachtank Platin oder Platin XL ② Tankabdeckung ③ Teleskop-Domschacht Maxi begehbar, stufenlos teleskopierbar von 455 - 755 mm Erdüberdeckung, mit Kunststoffabdeckung oder ④ Teleskop-Domschacht Pkw-befahrbar, stufenlos teleskopierbar von 455 - 755 mm Erdüberdeckung, mit Kunststoffabdeckung ⑤ Platin oder Platin XL Ausbaupaket 3 bestehend aus: Filtereinheit, beruhigtem Zulauftopf, Überlaufsiphon, Kleintierschutz, Schnellmontage-Manschette Spannfix ⑥ Technikpaket Professionell (S. 62)

Platin Komplettpaket Silentio Press

Ideal bei großen Entfernungen zwischen Tank und Hauswasserautomat

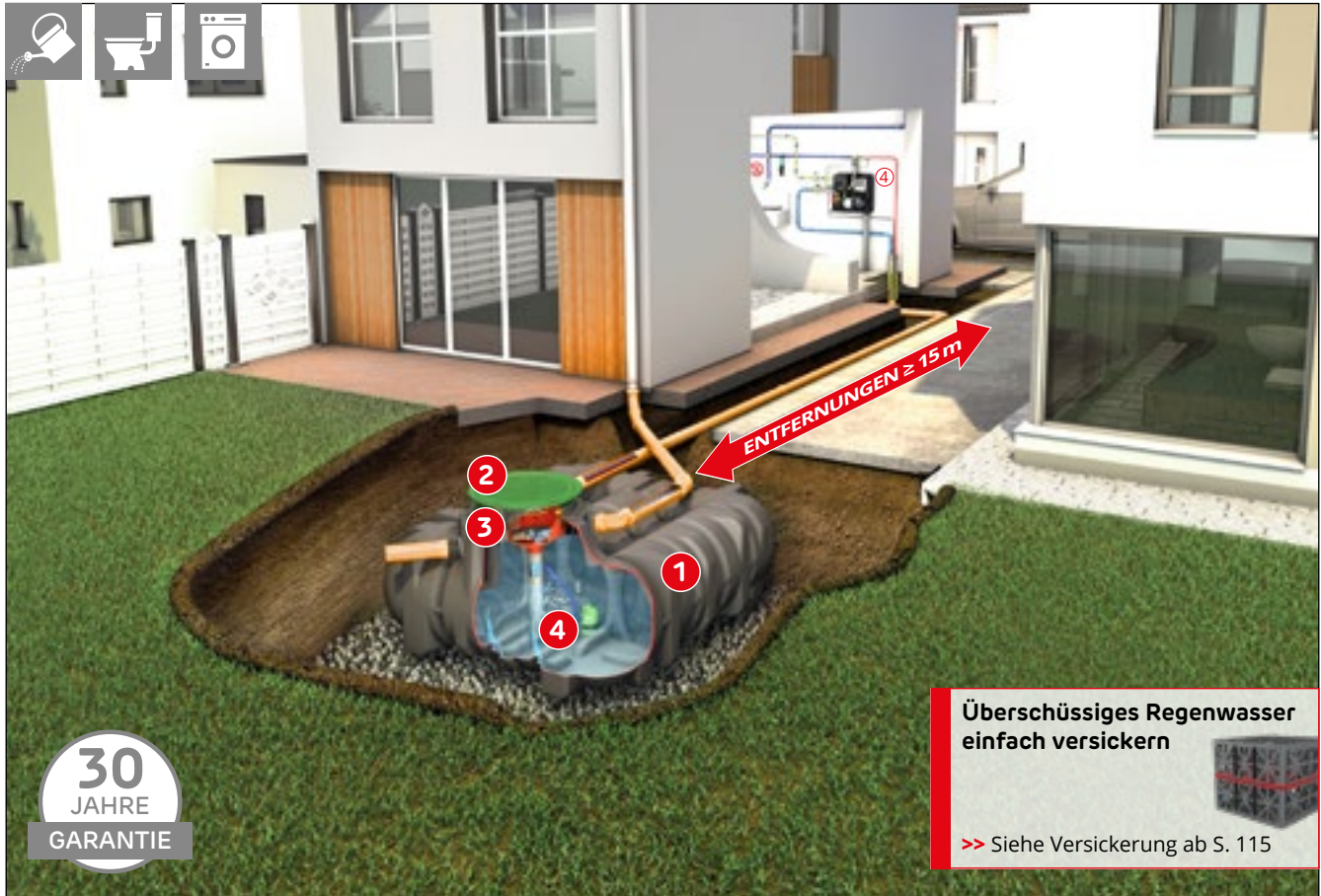

graf.info/garantie



PG 4

- Ideal bei Entfernungen ≥ 15 m zum Haus durch zusätzliche Förderpumpe im Tank
- Profilösung mit patentierter Filtertechnik
- Flüsterleiser Betrieb durch geräuschgekapelte Systemsteuerung
- Hausinterne Trinkwassernachspeisung
- Microprozessor-Steuerung
- Digitale Füllstandsanzeige
- Automatische Spülintervalle des Nachspeisebehälters und des Filters
- Nur ein Deckel an der Oberfläche sichtbar

Inhalt [Liter]	Anschluss [DN]	Best.-Nr.	Preis [€]	Best.-Nr.	Preis [€]
3.000	110	390130	5.365,- / 6.438,-	390260	5.585,- / 6.702,-
5.000	110	390131	5.985,- / 7.182,-	390261	6.205,- / 7.446,-
7.500	110	390132	6.770,- / 8.124,-	390262	6.990,- / 8.388,-



Q Webcode G1228

Lieferumfang: ① Flachtank Platin ② Tankabdeckung ③ Teleskop-Domschacht Maxi begehbar, stufenlos teleskopierbar von 455 – 755 mm Erdüberdeckung, mit Kunststoffabdeckung oder ④ Teleskop-Domschacht Pkw-befahrbar, stufenlos teleskopierbar von 455 – 755 mm Erdüberdeckung, mit Kunststoffabdeckung ⑤ Platin Ausbaupaket 3 bestehend aus: Minimax-Pro Filter Intern (patentiert, selbstreinigend), Beruhigtem Zulauftopf, Überlaufsiphon, Schnellmontage-Manschette Spannfix ⑥ Technikpaket Silentio Press (S. 62)

Platin XL Komplettpaket Silentio Press



Ideal bei großen Entfernungen zwischen Tank und Hauswasserautomat

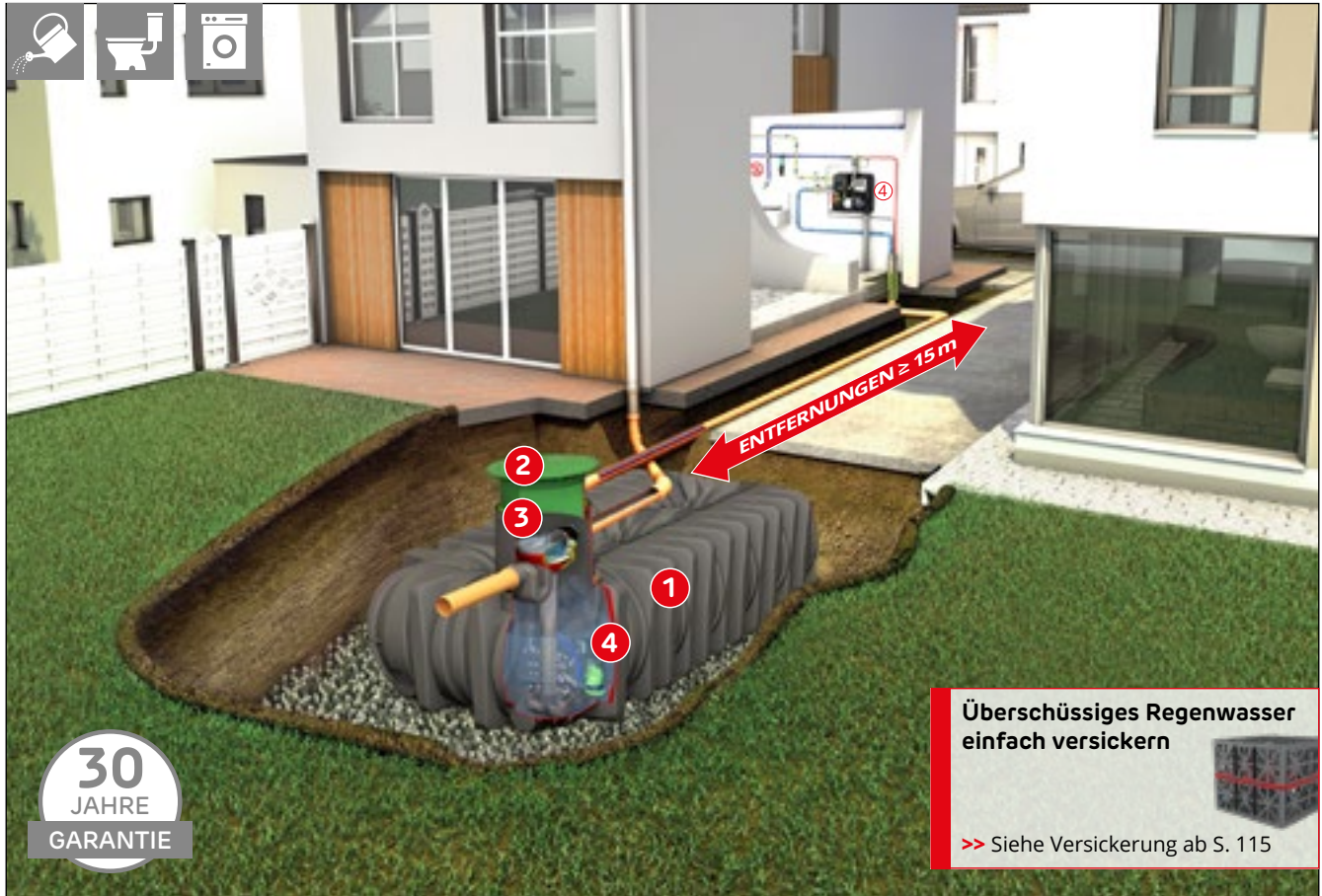

30
JAHRE
GARANTIE

Überschüssiges Regenwasser
einfach versickern



>> Siehe Versickerung ab S. 115

graf.info/garantie



PG 7

- Ideal bei Entfernungen ≥ 15 m zum Haus durch zusätzliche Förderpumpe im Tank
- Profilösung mit patentierter Filtertechnik
- Flüsterleiser Betrieb durch geräuschgekapselte Systemsteuerung
- Hausinterne Trinkwassernachspeisung
- Microprozessor-Steuerung
- Digitale Füllstandsanzeige
- Automatische Spülintervalle des Nachspeisebehälters und des Filters
- Nur ein Deckel an der Oberfläche sichtbar

Inhalt [Liter]	Anschluss [DN]	Best.-Nr.	Preis [€]	Best.-Nr.	Preis [€]
10.000	160	390408	8.250,- / 9.900,-	390438	8.535,- / 10.242,-
15.000	160	390409	10.190,- / 12.228,-	390439	10.465,- / 12.558,-



Q Webcode G1228

Lieferumfang: ① Flachtank Platin XL ② Tankabdeckung Teleskop-Domschacht Maxi begehbar, stufenlos teleskopierbar von 750 – 1050 mm Erdüberdeckung, mit Kunststoffabdeckung oder Teleskop-Domschacht Pkw-befahrbar, stufenlos teleskopierbar von 750 – 1050 mm Erdüberdeckung, mit Kunststoffabdeckung ③ Platin XL/XXL Ausbaupaket 3 bestehend aus: Optimax-Pro Filter XL Intern (patentiert, selbstreinigend), Beruhigtem Zulauftopf, Überlaufsiphon, Schnellmontage-Manschette Spannfix; ④ Technikpaket Silentio Press (S. 62)

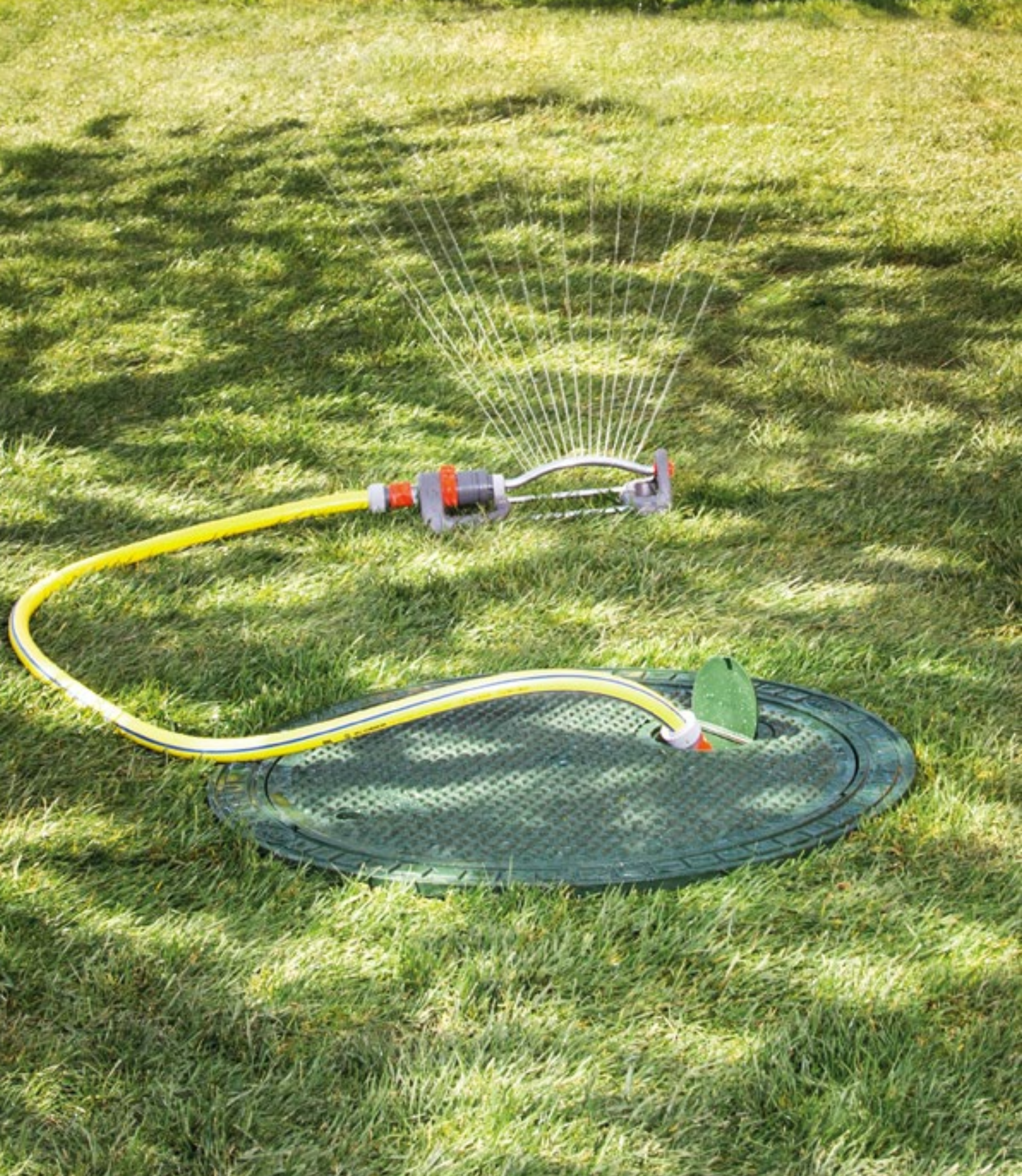

Platin Modulsystem

- | | |
|-------------------|----------|
| > Erdtanks | Seite 32 |
| > Tankabdeckungen | Seite 34 |
| > Ausbaupakete | Seite 36 |
| > Technikpakete | Seite 38 |

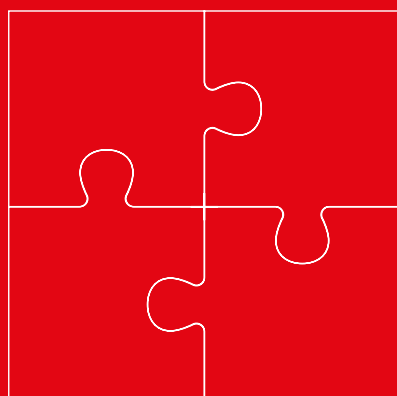

GRAF Tanksysteme

Regenwasser-Flachtank Platin

Flach! Stabil! Preiswert!

Markenqualität von GRAF – vergleichen Sie!

- Minimale Einbautiefe, dadurch geringe Einbauzeit und -kosten
- Pkw- oder Lkw-befahrbar¹⁾
- Grundwasserstabil
- Anschlussöffnungen mit vormontierten Lippendichtungen DN110



80 % weniger Aushub gegenüber einer zylindrischen Zisterne*.

Ersparen Sie sich mehr als 150 Schubkarren-Ladungen Aushub*!

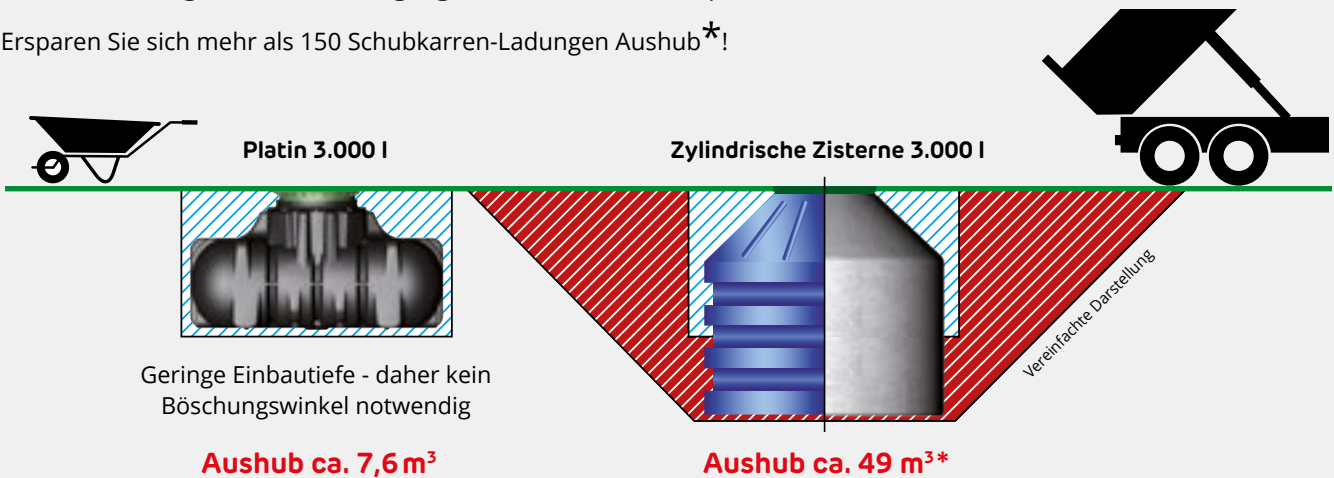

* Ausgehend von einer stehenden, zylindrischen Zisterne mit Nutzvolumen 3.000 Liter, einer Höhe von 1,90 m und einem Durchmesser von 2,20 m. Berechnung des Aushubs unter Berücksichtigung einer Grubensohle von 10 cm, einem seitlichen Arbeitsraum von 50 cm sowie einer Böschung mit 45° Neigung gemäß DIN 4124.

¹⁾ Pkw-befahrbar mit Pkw-befahrbarer Abdeckung
Lkw-befahrbar mit Lkw-befahrbarer Abdeckung in Verbindung mit Lastverteilerplatte

Tankeinbau leicht gemacht!



Integrierte Profi-Filtertechnik

Der GRAF Minimax-Pro Filter (patentiert) ist speziell für den Einsatz im GRAF Flachtank Platin konzipiert.

- Platzsparende Filtertechnik im Tank integriert
- Wartungsarm, da selbstreinigend
- Optional mit Reinigungseinheit Intern
- Transparenter Deckel erleichtert die Überprüfung der Filterfläche
- Über 95 % Wasserausbeute

Weitere Informationen auf Seite 64

**PLATIN KOMPLETTPAKETE
AB SEITE 18**

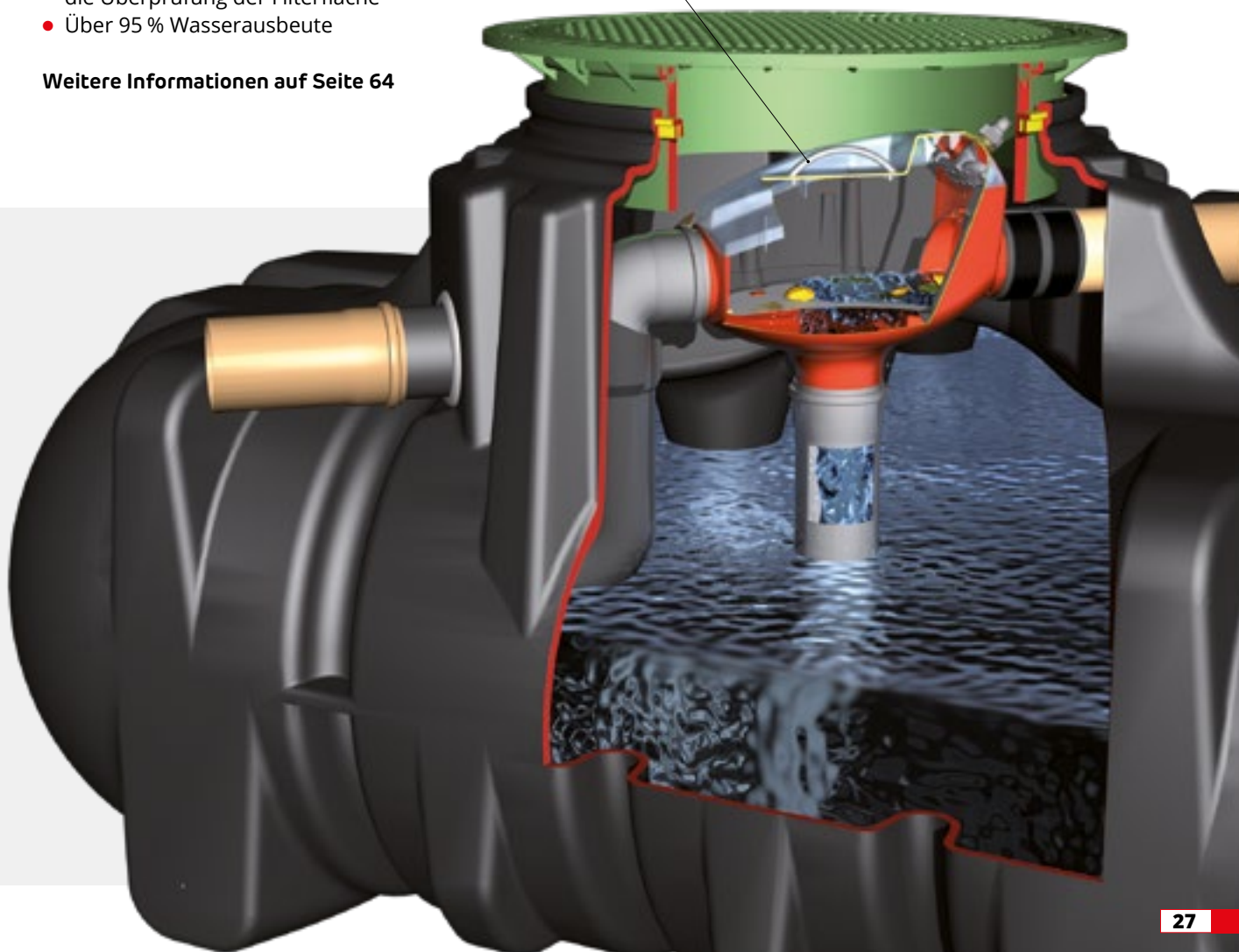

GRAF Tanksysteme

Regenwasser-Flachtank Platin XL/XXL

- Domöffnung 800 mm (gemäß DIN)
- Anschlussöffnungen mit vormontierten Lippendichtungen DN 160
- Drehbarer Tankdom für einfache Ausrichtung der Anschlussleitungen
- Tankhöhe nur 125 cm

Lkw-befahrbar

Der GRAF Regenwasser-Flachtank Platin XL/XXL ermöglicht eine SLW 60-Befahrbarkeit*.

Lkw-befahrbar bis SLW 40 ohne Lastverteilerplatte

Flexibler Anschluss bis DA 400

Der drehbare Tankdom sorgt für problemlose Ausrichtung zu der Anschlussleitung. Der teleskopierbare/neigbare Teleskop-Domschacht ermöglicht eine einfache Anpassung an die Geländeoberkante. Anschlussbohrungen bis DN160 sind möglich. Bei Bedarf lässt sich der Platin XL/XXL am Tankdom mit Anschlussstutzen bis DA400 ausstatten **1**, an der Stirnseite bis DA200 **2**.

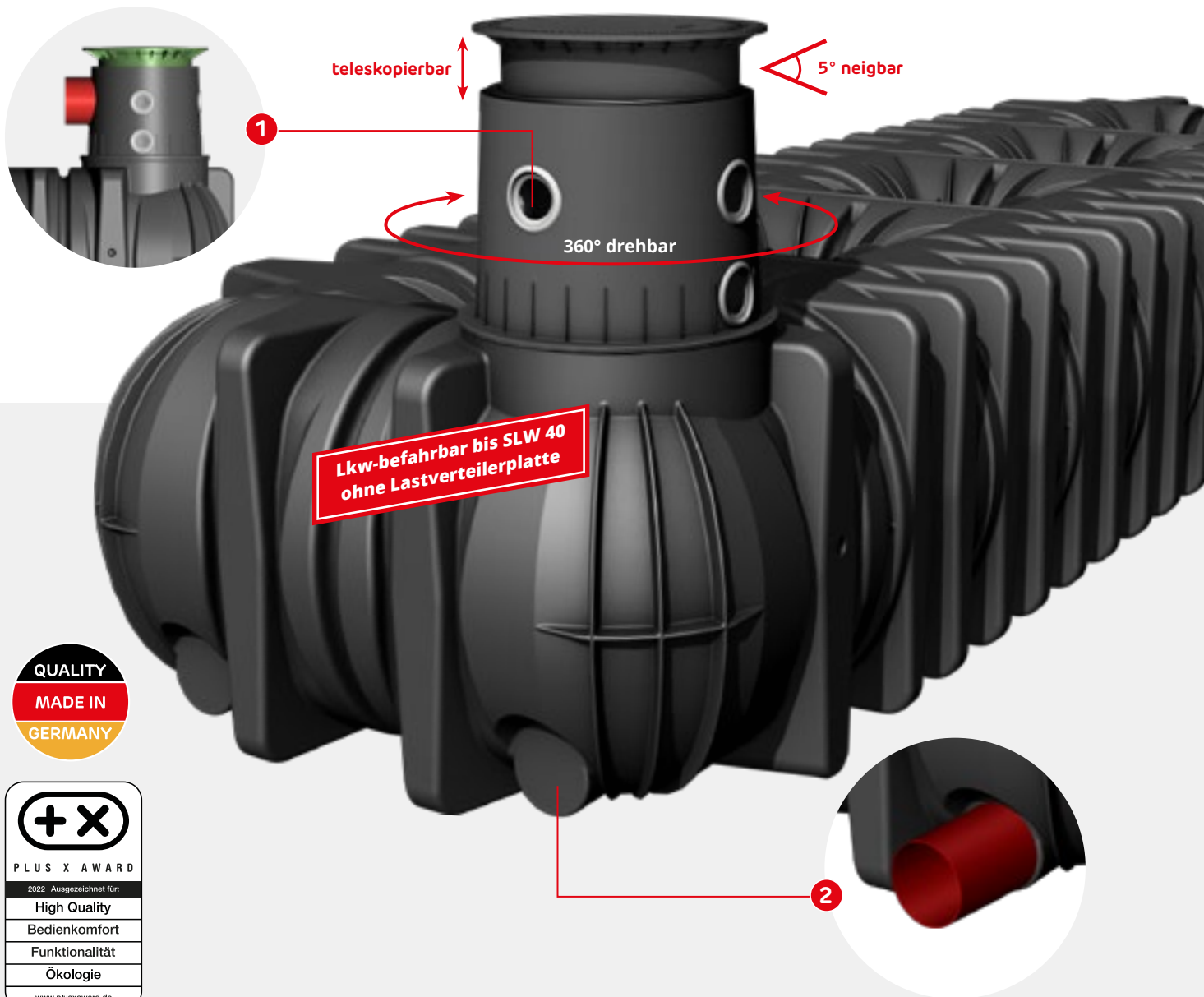

Hochwertige integrierte Filtertechnik DN 160



Optional mit zweitem Tankdom



Domöffnung mit Edelstahlprofil



Ein fest integriertes V2A-Stahlprofil sorgt für eine hohe Passgenauigkeit und Montagesicherheit der Tankdom-Komponenten.



**PLATIN XL
KOMPLETTPAKETE SEITE 18/23**



Flexibel in der Anwendung

- Regenwassertank (S. 33)
- Versickerungstank (S.142/143)
- Retentionszisterne (S.150/151)
- Löschwasserspeicher (S. 168)
- Trinkwasserspeicher (S. 176)

>> siehe GRAF Löschwasser-
bevorratung mit System

WEBCODE G1317



Stellen Sie Ihre Anlage aus vier Komponenten individuell zusammen

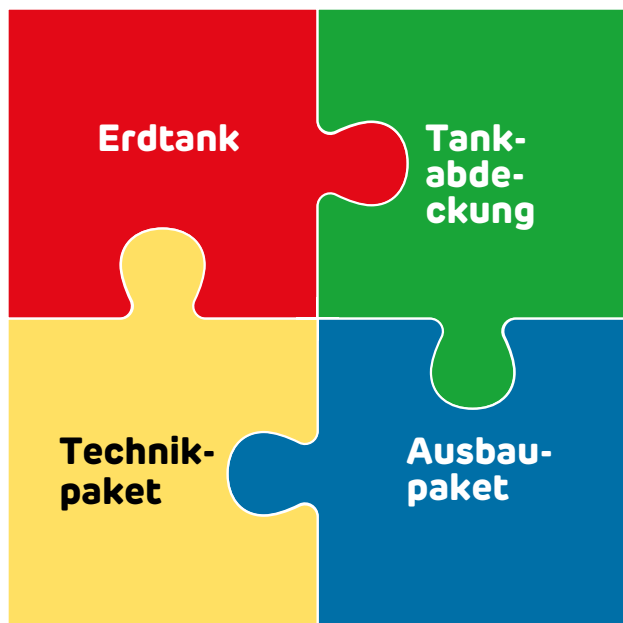

Erdtank (S. 32/33)

Der Flachtank Platin/Platin XL/ Platin XXL bildet den Grundstein für das Modulsystem.

Tankabdeckung (S. 34/35)

Möchten Sie Ihren Tank im Bereich des Gartens oder in einer Hofeinfahrt installieren? GRAF bietet Ihnen unterschiedlichste teleskopierbare Tankabdeckungen.

Ausbaupaket (S. 36/37)

Suchen Sie eine möglichst preiswerte Lösung oder hochwertige, selbstreinigende Filtertechnik? Die GRAF Ausbaupakete beinhalten alle im Tank benötigten Komponenten.

Technikpaket (S. 38)

Von der einfachen Gartenpumpe bis zur vollautomatischen Systemsteuerung. Die Technikpakete enthalten auch das für die Installation benötigte Zubehör.

Erdtank

Platin 1.500 – 7.500 Liter

PG 4



Platin 1.500 Liter
Best.-Nr. 390000
860,- / 1.032,-

Platin 3.000 Liter
Best.-Nr. 390001
1.525,- / 1.830,-

Platin 5.000 Liter
Best.-Nr. 390002
2.145,- / 2.574,-

Platin 7.500 Liter
Best.-Nr. 390005
2.930,- / 3.516,-

Platin XL 10.000 – 15.000 Liter

PG 7



Platin XL 10.000 Liter
Best.-Nr. 390006
4.360,- / 5.232,-

Platin XL 15.000 Liter
Best.-Nr. 390007
6.295,- / 7.554,-

Platin XXL 20.000 – 65.000 Liter

PG 1



Platin XXL 20.000 Liter
Best.-Nr. 391000
7.510,- / 9.012,-

Platin XXL 25.000 Liter
Best.-Nr. 391001
9.395,- / 11.274,-

Platin XXL 30.000 Liter
Best.-Nr. 391002
11.280,- / 13.536,-

Platin XXL 35.000 Liter
Best.-Nr. 391003
13.180,- / 15.816,-

Platin XXL 40.000 Liter
Best.-Nr. 391004
15.010,- / 18.012,-

Platin XXL 45.000 Liter
Best.-Nr. 391005
16.925,- / 20.310,-

Platin XXL 50.000 Liter
Best.-Nr. 391006
18.700,- / 22.440,-

Platin XXL 55.000 Liter
Best.-Nr. 391007
20.720,- / 24.864,-

Platin XXL 60.000 Liter
Best.-Nr. 391008
22.540,- / 27.048,-

Platin XXL 65.000 Liter
Best.-Nr. 391009
24.480,- / 29.376,-

Tankabdeckung

PG 5



**Teleskop-Domschacht
600 Mini, begehbar**
Best.-Nr. 371010
235,- / 282,-



**Teleskop-Domschacht
600 Maxi, begehbar**
Best.-Nr. 371011
€ 290,- / 348,-



**Teleskop-Domschacht
600 Pkw, Pkw-befahrbar**
Best.-Nr. 371052
550,- / 660,-

**MIT KUNSTSTOFF
ABDECKUNG**



> Abdeckung und
Ausgleichsring
bauseits zu stellen

**Teleskop-Domschacht 600
Universal, Lkw-befahrbar**
Für handelsübliche Beton-
Guss-Abdeckungen
Best.-Nr. 371021
290,- / 348,-



Zwischenstück
Nutzlänge: 300 mm
Best.-Nr. 371003
240,- / 288,-



Zwischenstück
Nutzlänge: 1000 mm
kürzbar auf 750 / 500 mm
Best.-Nr. 371015
290,- / 348,-

Ausbaupaket

PG 4

Platin – Anschluss DN 110



Platin Ausbaupaket 1
Grundausbaupaket
Best.-Nr. 342001
105,- / 126,-



Platin Ausbaupaket 2
Empfohlen für
Gartennutzung
Best.-Nr. 342026
205,- / 246,-

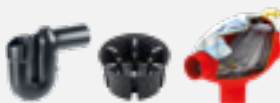

Platin Ausbaupaket 3
Empfohlen für Hausnutzung
Best.-Nr. 342038
460,- / 552,-

PG 8

Carat XL/XXL – Anschluss DN 160



Carat XL/XXL Ausbaupaket 1
Grundausbaupaket
Best.-Nr. 342040
255,- / 306,-

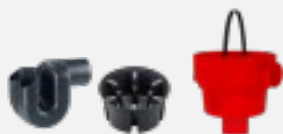

Carat XL/XXL Ausbaupaket 2
Empfohlen für die Gartennutzung
Best.-Nr. 342041
505,- / 606,-

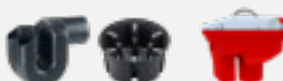

Carat XL/XXL Ausbaupaket 3
Empfohlen für die Hausnutzung
Best.-Nr. 342042
770,- / 924,-

Technikpaket

PG 5

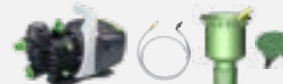

Garten-Jet
Best.-Nr. 342010
435,- / 522,-



Garten-Komfort
Best.-Nr. 342011
700,- / 840,-



Haus Eco-Plus
Best.-Nr. 342014
1.695,- / 2.034,-



Haus Professionell
Best.-Nr. 342016
2.505,- / 3.006,-



Haus Silentio Press
Best.-Nr. 342015
2.855,- / 3.426,-



Regenwasser-Flachtank Platin



Regenwasser-Flachtank Platin Pkw-/Lkw-befahrbar ¹⁾

Q Webcode G1101



Einbauanleitungen
und Maßblätter unter
www.graf.info



Abbildung zeigt 1.500 l Tank mit
Teleskop-Domschacht Mini, begeh-
bar (Zubehör, S. 34)

Technische Daten

PG 4

Inhalt [Liter]	Breite B [mm]	Länge L [mm]	Höhe H [mm]	Höhe H _{ges} [mm]	Höhe Tankdom [mm]	Ht Innen [mm]	Ø Tankdom [mm]	Gewicht [kg]	Best.-Nr.	Preis [€]
1.500	1250	2100	700	1015	315	650	82	390000	860,- / 1.032,- ²⁾	
3.000	2100	2450	735	1050	315	650	180	390001	1.525,- / 1.830,- ²⁾	
5.000	2300	2890	1000	1315	315	650	250	390002	2.145,- / 2.574,- ²⁾	
7.500	2250	3600	1250	1565	315	650	380	390005	2.930,- / 3.516,- ²⁾	

Max. Erdüberdeckung	1200 mm
Befahrbarkeit:	Max. Achslast: 2,2 t Max. Fahrzeuggewicht: 3,5 t
Befahrbarkeit in Verbindung mit Lastverteilerplatte:	Max. Fahrzeuggewicht: 60 t
Überdeckungshöhe bei Befahrbarkeit:	700 – 1000 mm
Grundwasserstabilität:	bis Tankschulter
Überdeckungshöhe bei Grundwassereinbau:	700 – 1200 mm
Anschluss:	4 x DN 110 (DN 160 auf Anfrage)

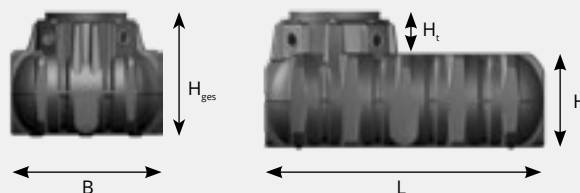

¹⁾ Pkw-befahrbar mit Pkw-befahrbarer Abdeckung

Lkw-befahrbar mit Lkw-befahrbarer Abdeckung in Verbindung mit Lastverteilerplatte

²⁾ Preis ohne Tankabdeckung



Regenwasser-Flachtank Platin XL/XXL



Regenwasser-Flachtank Platin XL/XXL Pkw-/Lkw-befahrbar ¹⁾

Platin XL

Q Webcode G1106

Platin XXL

Q Webcode G1107



**Lkw-befahrbar bis SLW 40
ohne Lastverteilerplatte**

Optional mit zweitem
Tankdom möglich ²⁾



Einbauanleitungen
und Maßblätter unter
www.graf.info



Abbildung zeigt Platin XL Tank
mit Teleskop-Domschacht,
Pkw-befahrbar (Zubehör, S. 35)

Technische Daten

PG 7

Inhalt [Liter]	Breite B [mm]	Länge L [mm]	Höhe H [mm]	Höhe H _{ges} [mm]	Höhe Tankdom [mm]	Ht Innen [mm]	Ø Tankdom [mm]	Gewicht [kg]	Best.-Nr.	Preis [€]
10.000*	2250	4900	1250	1910	610	650	460	390006	4.360,- / 5.232,- ²⁾	
15.000*	2250	7500	1250	1910	610	650	710	390007	6.295,- / 7.554,- ²⁾	
PG 1										
20.000*	2250	9405	1250	1910	610	650	890	391000	7.510,- / 9.012,- ²⁾	
25.000*	2250	11580	1250	1910	610	650	1140	391001	9.395,- / 11.274,- ²⁾	
30.000*	2250	14265	1250	1910	610	650	1355	391002	11.280,- / 13.536,- ²⁾	
35.000*	2250	16510	1250	1910	610	650	1570	391003	13.180,- / 15.816,- ²⁾	
40.000*	2250	18430	1250	1910	610	650	1750	391004	15.010,- / 18.012,- ²⁾	
45.000*	2250	21030	1250	1910	610	650	2000	391005	16.925,- / 20.310,- ²⁾	
50.000*	2250	22935	1250	1910	610	650	2180	391006	18.700,- / 22.440,- ²⁾	
55.000*	2250	25195	1250	1910	610	650	2395	391007	20.720,- / 24.864,- ²⁾	
60.000*	2250	27795	1250	1910	610	650	2645	391008	22.540,- / 27.048,- ²⁾	
65.000*	2250	29700	1250	1910	610	650	2825	391009	24.480,- / 29.376,- ²⁾	

Max. Erdüberdeckung:	1750 mm
Befahrbarkeit:	Max. Achslast: 13,5 t Max. Fahrzeuggewicht: 40 t
Befahrbarkeit in Verbindung mit Lastverteilerplatte:	Max. Fahrzeuggewicht: 60 t
Überdeckungshöhe bei Befahrbarkeit:	750 – 1500 mm
Grundwasserstabilität:	bis Tankschulter
Überdeckungshöhe bei Grundwassereinbau:	750 – 1500 mm
Anschluss:	5 x DN160 (bzw. 10 x DN160 bei zweitem Tankdom, optional bis DA 400)

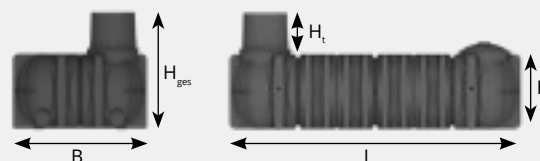

Optional: Zweites Tankdom
CARAT/PLATIN XL/XXL
Tankdom-Maxi inkl. Dichtungen DN160
Best.-Nr. 371018 **265,-** / 318,-

¹⁾ Pkw-befahrbar mit Pkw-befahrbarer Abdeckung Lkw-befahrbar mit Lkw-befahrbarer Abdeckung in Verbindung mit Lastverteilerplatte (bei SLW 60)

²⁾ Preis ohne Tankabdeckung

* Optional mit zweitem Tankdom möglich



Wählen Sie Ihre gewünschte Tankabdeckung

Das GRAF Modulsystem

Teleskop-Domschacht 600 Mini mit Kunststoffdeckel, begehbar

Stufenlos einstellbare Erdüberdeckung über Tankrücken, 5° neigbar. Inklusive Kunststoffdeckel (begehbar bis 150 kg) mit Kindersicherung. Die durchdachte Abdeckung für GRAF Erdtanks. Ideal für die Gartennutzung.

Farbe: rasengrün

PG 5



Erdüberdeckung [mm]		Innen Ø [mm]	Außen Ø [mm]	Höhe [mm]	Gewicht [kg]	Best.-Nr.	Preis [€]
Platin	Platin XL/XXL						
455 – 655	750 – 950	600	780	360	9	371010	235,- / 282,-

Teleskop-Domschacht 600 Maxi mit Kunststoffdeckel, begehbar

Stufenlos einstellbare Erdüberdeckung über Tankrücken, 5° neigbar. Inklusive Kunststoffdeckel (begehbar bis 150 kg) mit Kindersicherung. Die robuste Abdeckung für GRAF Erdtanks. Ideal für die Hausnutzung.

Farbe: rasengrün

PG 5

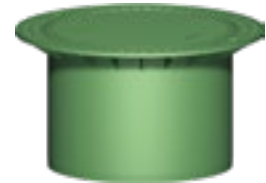

Erdüberdeckung [mm]		Innen Ø [mm]	Außen Ø [mm]	Höhe [mm]	Gewicht [kg]	Best.-Nr.	Preis [€]
Platin	Platin XL/XXL						
455 – 755	750 – 1050	600	850	476	15	371011	290,- / 348,-

Zwischenstück

Mit dem Zwischenstück kann die Erdüberdeckung um 300 bzw. um 1000 mm erhöht werden - Länge kürzbar auf 750 / 500 mm.

PG 5



Erdüberdeckung [mm]		Ø [mm]	Höhe [mm]	Gewicht [kg]	Best.-Nr.	Preis [€]
Platin	Carat					
+300	+300	680	400	6	371003	240,- / 288,-
	+1000	680	1100	19,5	371015	290,- / 348,-



Wasseranschlussbox Intern

PG 1

Zur bequemen Entnahme des Regenwassers im Garten. Zapfen Sie Wasser direkt aus dem Tank. Einfach nachrüstbar bei Teleskop-Domschacht Mini oder Maxi, inkl. Ventil für handelsübliche Schlauchkupplung, Schlauchanschluss 25 mm (1").

Best.-Nr. 375119 **65,- / 78,-**



Bündige Anpassung an die Geländeoberkante.

KORROSIONSFREI



- Korrosionsfreie, kindersichere Kunststoffabdeckung
- Leichter Zugang zum Tank dank geringem Gewicht (11 kg)
- Erdüberdeckung stufenlos einstellbar

Aushebehilfe



Für Teleskop-Domschacht 600 Pkw zur Ver-/Entriegelung und ergonomischen Entnahme des Pkw-befahreren Kunststoffdeckels

Best.-Nr. 371071 **55,- / 66,-**

Teleskop-Domschacht 600 Pkw mit Kunststoffabdeckung

Pkw-befahrbar – mit kindersicherer Kunststoffabdeckung Klasse B max. 3,5 t, stufenlos einstellbare Erdüberdeckung über Tankrücken, 5° neigbar.
Farbe: schwarz

Erdüberdeckung Platin [mm]	Erdüberdeckung Platin XL/XXL [mm]	Innen Ø [mm]	Außen Ø [mm]	Höhe [mm]	Gewicht [kg]	Best.-Nr.	Preis [€]
455 – 755	750 – 1050	600	850	476	22	371052	550,- / 660,-



Konform nach
DIN EN 124-6:2015
Klasse B125

Teleskop-Domschacht 600 Universal Pkw / Lkw

Pkw- und Lkw-befahrbar – für handelsübliche Betonringe/Abdeckungen (bauseits). Stufenlos einstellbare

Erdüberdeckung über Tankrücken, 5° neigbar. Ideal für asphaltierte Flächen.

Erdüberdeckung Platin [mm]	Erdüberdeckung Platin XL/XXL [mm]	Innen Ø [mm]	Außen Ø [mm]	Höhe [mm]	Gewicht [kg]	Best.-Nr.	Preis [€]
455 – 755	750 – 1050	600	855	460	11	371021	290,- / 348,-

Abdeckung und Ausgleichsring sind bauseits zu stellen



Flachtank Platin – Anschluss DN 110

Platin Ausbaupaket 1

Zur Kombination mit externem Filter

Mit dem Ausbaupaket 1 ist der Basistank Platin (mit externem Filter) auch für die Hausnutzung (WC und Waschmaschine) verwendbar.

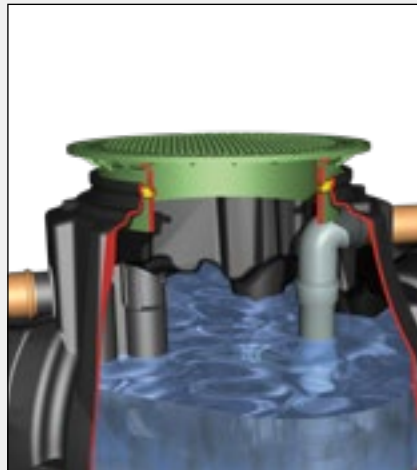

DN 110

PG 4

Best.-Nr. 342001 **105,- / 126,-**

Lieferumfang: Beruhigter Zulauftopf, Überlaufsiphon, Kleintierschutz

Platin Ausbaupaket 2

Garten- und Hausnutzung – 100 % Wasserausbeute

Im Basistank Platin integrierbarer Filterkorb mit 100 % Wasserausbeute. Das Ausbaupaket 2 ist ideal, wenn eine Wasserausbeute von 100 % erreicht werden soll, oder der Überlauf des Tanks nicht an den Kanal, sondern an eine Versickerung angeschlossen wird.

>> Bis zu maximal 200 m² Dachfläche anschließbar



DN 110

PG 4

Best.-Nr. 342026 **205,- / 246,-**

Lieferumfang: Filterkorb, Traverse und Kettenaufhängung, Überlaufsiphon, Kleintierschutz

Platin Ausbaupaket 3

Garten- und Hausnutzung – die selbstreinigende Variante

Im Basistank Platin integrierbarer Minimax-Pro Filter (selbstreinigend). Die komfortable Lösung mit minimalem Wartungsaufwand durch selbstreinigenden Filter mit über 95 % Wasserausbeute. Optional auch mit der Reinigungseinheit Intern ausrüstbar. Tank- bzw. Filterüberlauf werden bei diesem Ausbaupaket an das Kanalnetz angeschlossen.

>> Bis zu maximal 350 m² Dachfläche anschließbar

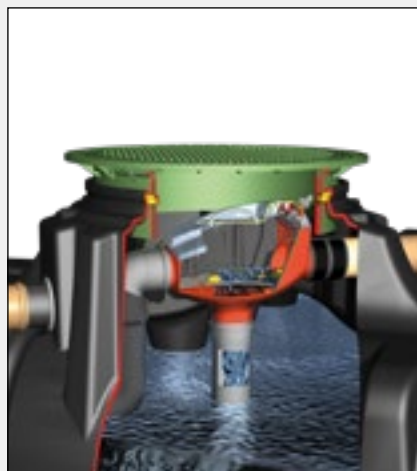

DN 110

PG 4

Best.-Nr. 342038 **460,- / 552,-**

Lieferumfang: Minimax-Pro Filter Intern (patentiert), Beruhigter Zulauftopf, Überlaufsiphon – geschlossenes System verhindert das Eindringen von Kleintieren in den Tank, Schnellmontage-Manschette Spannfix (patentiert)

Reinigungseinheit Intern

Anschluss 19 mm (¾"), Lieferung ohne Schlauch

PG 1

Best.-Nr. 340040 **80,- / 96,-**

Flachtank Platin XL/XXL – Anschluss DN 160

Platin XL/XXL

Ausbaupaket 1

Zur Kombination mit externem Filter

Mit dem Ausbaupaket 1 ist der Basistank Platin XL/XXL (mit externem Filter) auch für die Hausnutzung (WC und Waschmaschine) verwendbar.



DN 160

PG 8

 Best.-Nr. 342040 **255,- / 306,-**

Lieferumfang: Beruhigter Zulauftopf, Überlaufsiphon, Kleintierschutz

Platin XL/XXL

Ausbaupaket 2

Garten- und Hausnutzung – 100 % Wasserausbeute

Im Basistank Platin XL/XXL integrierbarer Universal-Filter 3 XL mit 100 % Wasserausbeute. Das Ausbaupaket 2 ist ideal, wenn eine Wasserausbeute von 100 % erreicht werden soll, oder der Überlauf des Tanks nicht an den Kanal, sondern an eine Versickerung angeschlossen wird.

>> Bis zu maximal 500 m² Dachfläche anschließbar



DN 160

PG 8

 Best.-Nr. 342041 **505,- / 606,-**

Lieferumfang: Universal-Filter 3 XL Intern, Beruhigter Zulauftopf, Überlaufsiphon, Kleintierschutz, Schnellmontage-Manschette Spannfix (patentiert)

Platin XL/XXL

Ausbaupaket 3

Garten- und Hausnutzung – die selbstreinigende Variante

Im Basistank Platin XL/XXL integrierbarer Optimax-Pro XL Filter (selbstreinigend). Die komfortable Lösung mit minimalem Wartungsaufwand durch selbstreinigenden Filter mit über 95 % Wasserausbeute. Optional auch mit der Reinigungseinheit XL Intern ausrüstbar. Tank- bzw. Filterüberlauf werden bei diesem Ausbaupaket an das Kanalnetz angeschlossen.

>> Bis zu maximal 750 m² Dachfläche anschließbar

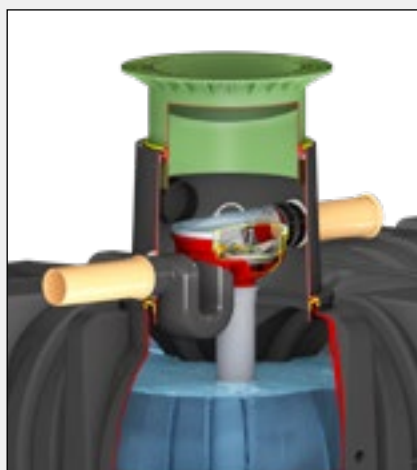

DN 160

PG 8

 Best.-Nr. 342042 **770,- / 924,-**

Lieferumfang: Optimax-Pro XL Filter Intern (patentiert), Beruhigter Zulauftopf, Überlaufsiphon – geschlossenes System verhindert das Eindringen von Kleintieren in den Tank, Schnellmontage-Manschette Spannfix (patentiert)

Reinigungseinheit XL Intern

Anschluss 19 mm (¾"), Lieferung ohne Schlauch

PG1

 Best.-Nr. 340117 **80,- / 96,-**



Wählen Sie Ihr gewünschtes Technikpaket

Technikpaket Garten-Jet

Die preiswerte Komplettlösung.



- Gartenpumpe Jet 700 (S. 84)
- Pumpenanschlusset mit 1 m PVC-Schlauch
- Wasseranschlussbox Intern und Extern (vorbereitet für handelsübliche Schlauchkupplung) (S. 88)
- Ansaugset mit 12,5 m Saugschlauch 25 mm (1")

PG 5

Best.-Nr. 342010 **435,- / 522,-**

Technikpaket Garten-Komfort

Hoher Bedienungskomfort durch automatische Pumpensteuerung.

BESTSELLER

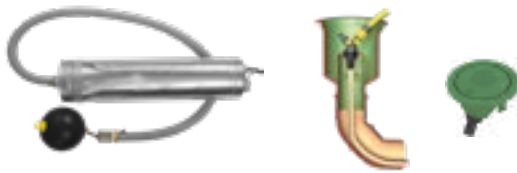

- Automatik-Tauchpumpe NIRO 40 (S. 85)
- Wasseranschlussbox Intern und Extern (vorbereitet für handelsübliche Schlauchkupplung) (S. 88)
- Schwimmende Ansaugarmatur mit Feinfilter und Schlauch
- 10 m Druckschlauch 25 mm (1") (ohne Abb.)

PG 5

Best.-Nr. 342011 **700,- / 840,-**

Technikpaket Haus Eco-Plus

Die preiswerte Komplettlösung für die hausinterne Trinkwassernachspeisung.



- Aqua-Center Basic inkl. Hauswasserautomat KSB-Superinox 15/4 (S. 80)
- Schwimmende Ansaugarmatur mit Feinfilter und Schlauch
- Mauerdurchführung DN 110
- Beschriftungsset
- PE-Saugrohr 25 mm (1"), Länge 12 m (ohne Abb.)
- V2A Switch Control (ohne Abb.)

PG 5

Best.-Nr. 342014 **1.695,- / 2.034,-**

Technikpaket Haus Professionell

Hausinterne Trinkwassernachspeisung mit modernster Modultechnik und Microprozessorsteuerung, sowie digitaler Füllstandsanzeige.

PROFILÖSUNG



- Trinkwasser-Nachspeisemodul Aqua-Center-Silentio inkl. Hauswasserautomat KSB-Superinox 15/4 (S. 81)
- Schwimmende Ansaugarmatur mit Feinfilter und Schlauch
- Filter-Reinigungseinheit Intern (ohne Abb.)
- Filter-Reinigungsautomatik (ohne Abb.)
- Rückspülfeinfilter
- Mauerdurchführung DN 160
- Beschriftungsset
- PE-Saugrohr 25 mm (1"), Länge 12 m (ohne Abb.)

PG 5

Best.-Nr. 342016 **2.505,- / 3.006,-**

Technikpaket Haus Silentio Press

Hausinterne Trinkwassernachspeisung mit Tauchpumpe. Ideal bei großen Entfernungen (≥ 15 m) zwischen Tank und Hauswasserautomat.



- Trinkwasser-Nachspeisemodul Aqua-Center-Silentio Press inkl. KSB-Hauswasserautomat und Tauchpumpe 300 A (S. 82)
- Filter- Reinigungseinheit Intern (ohne Abb.)
- Filter-Reinigungsautomatik (ohne Abb.)
- Rückspülfeinfilter
- Mauerdurchführung DN 160
- Beschriftungsset
- 25 m Spezial Saug- und Druckschlauch 25 mm (1") (ohne Abb.)

PG 5

Best.-Nr. 342015 **2.855,- / 3.426,-**



Carat

Komplettpakete

> Für die Gartenbewässerung

Seite 42

> Für die Regenwassernutzung in Haus und Garten

Seite 44



**JETZT VORSORGEN –
DER NÄCHSTE TROCKENE
SOMMER KOMMT BESTIMMT**



Wie entnehme ich Wasser für den Garten?
GRAF TV
www.graf.info/v101

30
JAHRE
GARANTIE

graf.info/garantie

Komplettlösungen für die Gartenbewässerung

Der nächste heiße Sommer kommt bestimmt! Dabei kann es ganz schön ins Geld gehen, den Durst der Pflanzen mit Trinkwasser zu stillen. Besitzer einer GRAF Regenwassernutzungsanlage sehen das gelassen. Die optimal auf die Bedürfnisse der Gartenbewässerung abgestimmten GRAF Pakete versorgen Ihre Pflanzen mit kalkfreiem, wohltemperiertem Regenwasser.

100 % Wasserausbeute

Die GRAF Gartenpakete verfügen über einen Korbfiler, der Verunreinigungen zuverlässig zurückhält. Die Filterkonstruktion garantiert eine Wasserausbeute von 100 %.

Automatische Pumpe

Das Komplettpaket Garten-Komfort enthält eine Tauchpumpe, die sich automatisch ein- und ausschaltet. Die Wasserentnahme gestaltet sich denkbar einfach: Hahn öffnen – Wasser marsch!

Praktische Entnahme

Die GRAF Wassersteckdose bietet Anschlussmöglichkeiten für Ihre Bewässerungstechnik direkt in der Tankabdeckung*. Eine frei platzierbare Variante ist ebenfalls in jedem Paket enthalten. Ihren Gartenschlauch schließen Sie damit einfach an der bodenebenen Wassersteckdose an.

>> ab Seite 42

**BERECHNEN SIE IHRE
OPTIMALE TANKGRÖSSE –
www.behaeltercenter.at**

*bei Paketen mit begehbaren Tankabdeckung

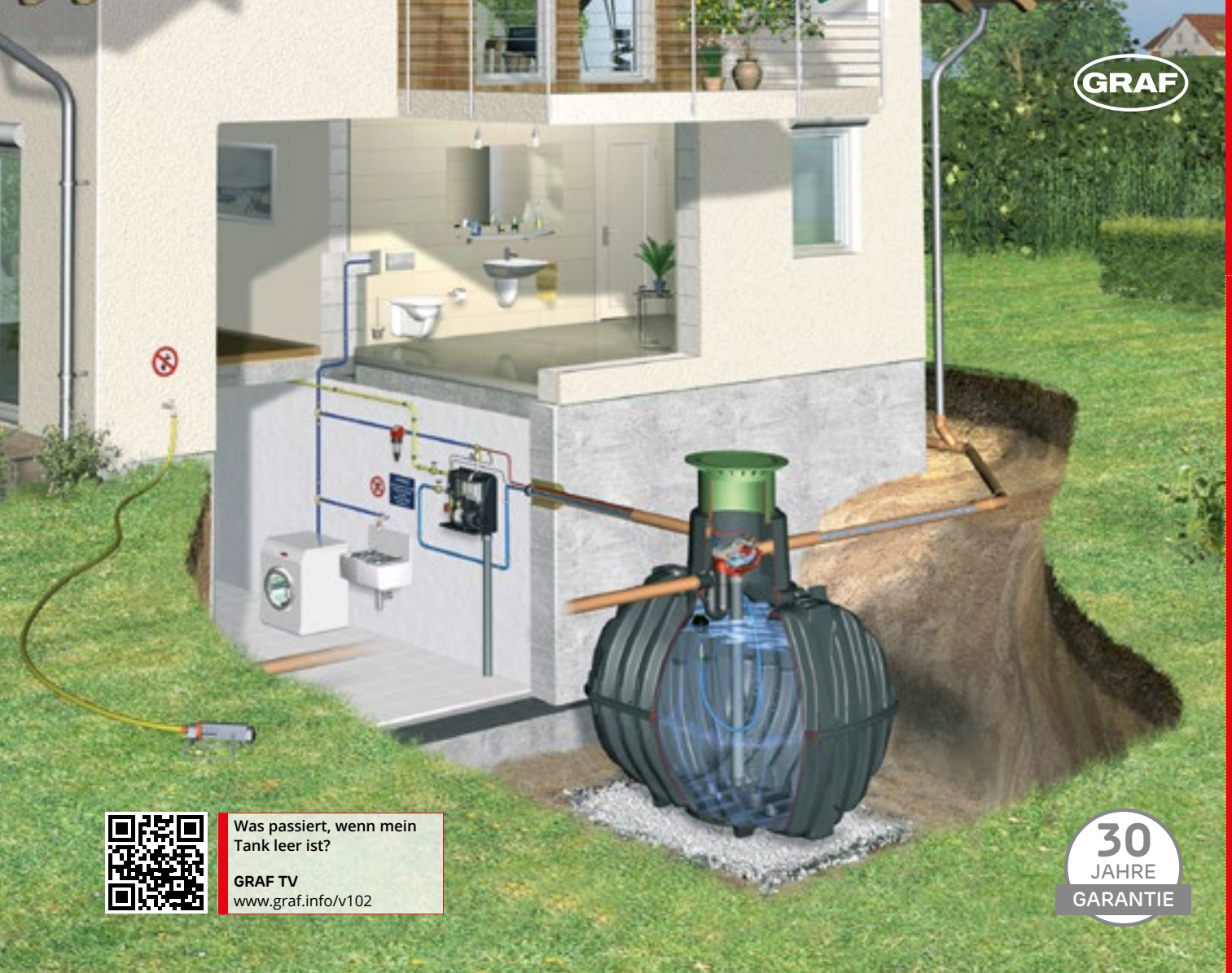

Was passiert, wenn mein Tank leer ist?

GRAF TV
www.graf.info/v102

30
JAHRE
GARANTIE

graf.info/garantie

Komplettlösungen für die Garten- und Hausnutzung

Tag für Tag verbrauchen Toilettenspülung, Waschmaschine und Gartenbewässerung kostbares Trinkwasser. GRAF Pakete für Haus & Garten versorgen diese Wasserverbraucher zuverlässig mit Regenwasser. Hierdurch sparen Sie bis zu 50 % Trinkwasser – das entspricht etwa 65 Liter pro Person und Tag!

Selbstreinigender Filter

Die GRAF Hauspakete verfügen über selbstreinigende und damit wartungsarme Filter mit einer Wasserausbeute von über 95 %.

Beste Wasserqualität

Neben dem Filter sorgt ein mehrstufiger Reinigungsprozess für beste Wasserqualität. Das GRAF Komplettpaket Professionell ist zusätzlich mit einem Rückspülfinefilter und einer automatischen Filterreinigung ausgestattet. Dies ist bei den übrigen Paketen auf Wunsch nachrüstbar.

Nachspeisung – zuverlässig und flüsterleise

Die GRAF Systemsteuerung überwacht den Füllstand im Tank und versorgt die Wasserverbraucher mit Regenwasser. Steht kein Regenwasser mehr zur Verfügung, wird automatisch Trinkwasser an die Verbraucher nachgespeist. Das GRAF Aqua-Center Silentio bietet durch seine elektronische Steuerung höchsten Komfort. Sein Gehäuse reduziert Betriebsgeräusche auf ein Minimum.

>> ab Seite 44

Überschüssiges Regenwasser einfach versickern



>> Siehe Versickerung ab S. 115

Carat Komplettpaket Garten-Jet

Die preiswerte Komplettlösung



30
JAHRE
GARANTIE

graf.info/garantie

- Preiswerte Komplettlösung
- Integrierte Filtertechnik (100 % Wasserausbeute)
- Einfache Installation und bequeme Wasserentnahme durch Wassersteckdose (vorbereitet für handelsübliche Schlauchkupplung)

Q Webcode G1201



PG 5

Inhalt [Liter]	Anschluss [DN]	Best.-Nr.	Preis [€]	Best.-Nr.	Preis [€]
2.700	110	370100	2.070,- / 2.484,-	370200	2.395,- / 2.874,-
3.750	110	370101	2.455,- / 2.946,-	370201	2.780,- / 3.336,-
4.800	110	370102	2.745,- / 3.294,-	370202	3.070,- / 3.684,-
6.500	110	370103	3.325,- / 3.990,-	370203	3.650,- / 4.380,-
PG 8					
8.500	160	370150	4.320,- / 5.184,-	370250	4.640,- / 5.568,-
10.000	160	370151	4.780,- / 5.736,-	370251	5.105,- / 6.126,-
13.000	160	370160	6.180,- / 7.416,-	370260	6.510,- / 7.812,-

Überschüssiges Regenwasser einfach versickern



>> Siehe Versickerung ab S. 115



Lieferumfang: 1 Erdtank Carat/Carat XL 2 Tankabdeckung Teleskop-Domschacht Mini begehbar, stufenlos teleskopierbar von 750 – 950 mm Erdüberdeckung, mit Kunststoffabdeckung oder Teleskop-Domschacht Pkw-befahrbar, 750 – 1050 mm Erdüberdeckung, mit Kunststoffabdeckung 3 Carat/Carat XL Ausbaupaket 2 bestehend aus: Universal-Filter 3/XL Intern (S. 60), Beruhigtem Zulauftopf, Überlaufsiphon, Kleintierschutz, Schnellmontage Manschette Spannfix 4 Technikpaket Garten-Jet bestehend aus: Gartenpumpe Jet 700 (S. 84), Wassersteckdose Intern und Extern (vorbereitet für handelsübliche Schlauchkupplung, S. 88), Pumpenanschlusset mit 1 m PVC-Schlauch, Ansaugset mit 12,5 m Saugschlauch 25 mm 1"

Carat Komplettpaket Garten-Komfort



Die komfortable Lösung mit Automatik-Tauchpumpe

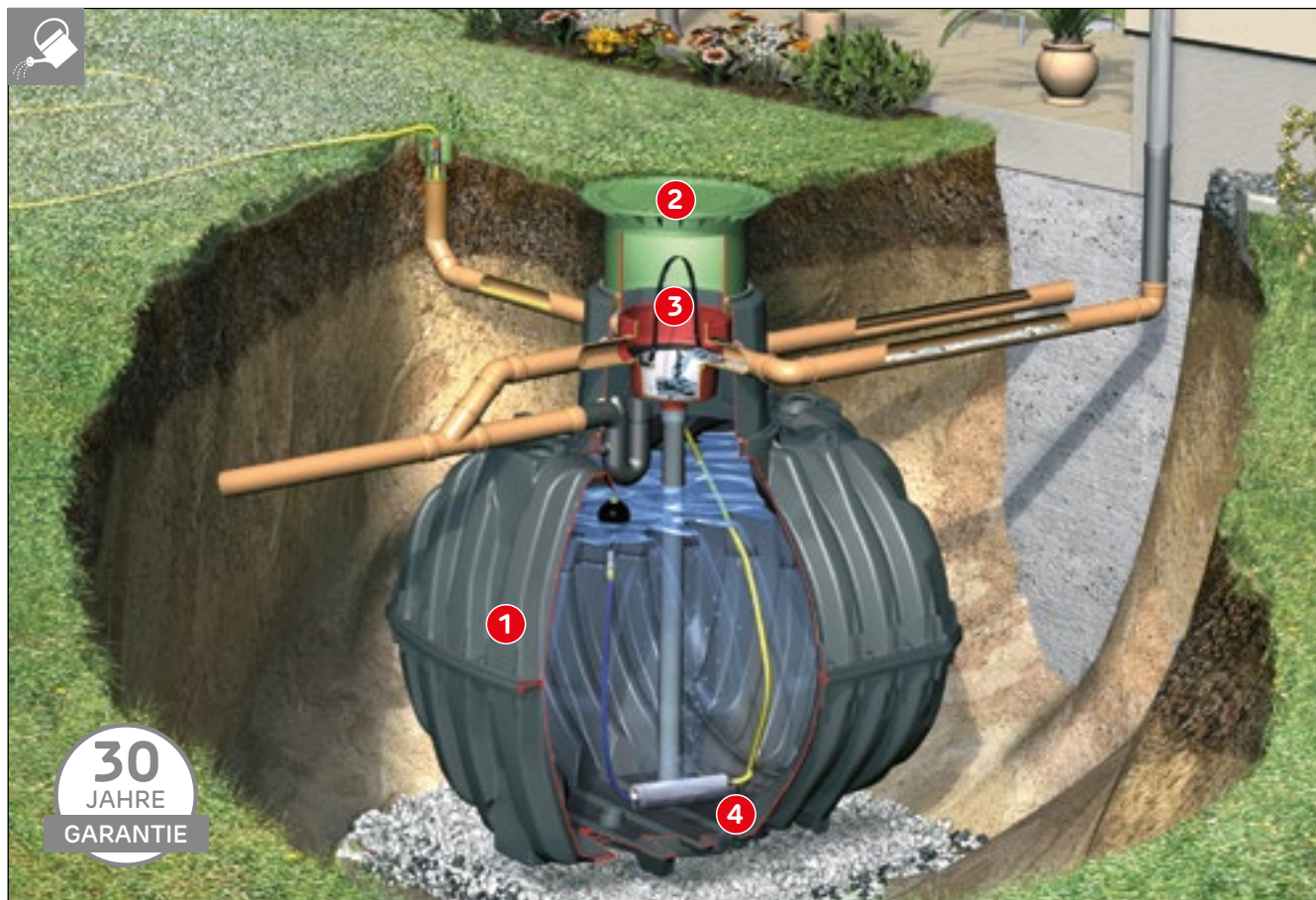

30
JAHRE
GARANTIE

graf.info/garantie



PG 5

- Hoher Bedienungskomfort – Pumpe schaltet automatisch ein und aus
- Integrierte Filtertechnik (100 % Wasserausbeute)
- Einfache Installation und bequeme Wasserentnahme durch Wassersteckdose (vorbereitet für handelsübliche Schlauchkupplung)

Inhalt [Liter]	Anschluss [DN]	Best.-Nr.	Preis [€]	Best.-Nr.	Preis [€]
2.700	110	370110	2.335,- / 2.802,-	370210	2.660,- / 3.192,-
3.750	110	370111	2.725,- / 3.270,-	370211	3.045,- / 3.654,-
4.800	110	370112	3.015,- / 3.618,-	370212	3.340,- / 4.008,-
6.500	110	370113	3.600,- / 4.320,-	370213	3.920,- / 4.704,-
PG 8					
8.500	160	370152	4.620,- / 5.544,-	370252	4.950,- / 5.940,-
10.000	160	370153	5.080,- / 6.096,-	370253	5.405,- / 6.486,-
13.000	160	370161	6.495,- / 7.794,-	370261	6.810,- / 8.172,-

Q Webcode G1202

**JETZT VORSORGEN –
DER NÄCHSTE TROCKENE
SOMMER KOMMT BESTIMMT**



Lieferumfang: 1 Erdtank Carat/Carat XL 2 Tankabdeckung 3 Teleskop-Domschacht Mini begehbar, stufenlos teleskopierbar von 750 – 950 mm Erdüberdeckung, mit Kunststoffabdeckung oder 4 Teleskop-Domschacht Pkw-befahrbar, 750 – 1050 mm Erdüberdeckung, mit Kunststoffabdeckung 5 Carat/Carat XL Ausbaupaket 2 bestehend aus: Universal-Filter 3/XL Intern (S. 60), Beruhigtem Zulauftopf, Überlaufsiphon, Kleintierschutz, Schnellmontage-Manschette Spannfix 6 Technikpaket Garten-Komfort bestehend aus: Automatik-Tauchpumpe, Wassersteckdose Intern und Extern (vorbereitet für handelsübliche Schlauchkupplung, S. 88), Schwimmende Ansaugarmatur mit Feinfilter und Schlauch, 10 m Druckschlauch 25 mm 1"

Carat Komplettpaket Eco-Plus

Der bewährte Klassiker für die Regenwassernutzung in Haus und Garten

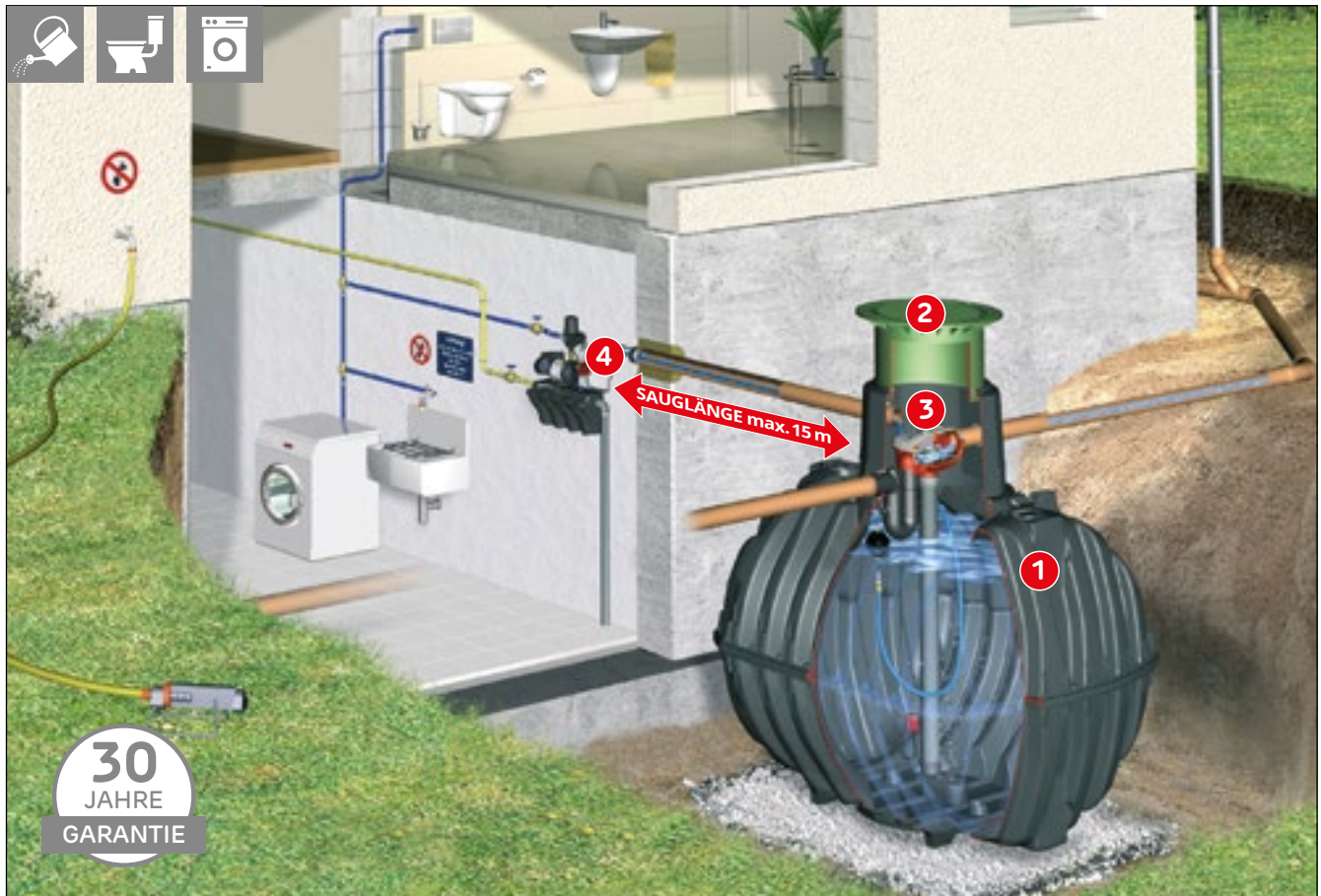

** Carat Komplettpaket Eco-Plus optional auch mit Universalfilter 3 / XL Intern erhältlich (empfohlen bei nachgeschalteter Versickerung)

- Preiswerte Komplettlösung
- Patentierte Filtertechnik
- Hausinterne Trinkwassernachspeisung
- Schwimmerschalter-Steuerung
- Nur ein Deckel an der Oberfläche sichtbar

Inhalt [Liter]	Anschluss [DN]	Best.-Nr.	Preis [€]	Best.-Nr.	Preis [€]
3.750	110	370120	3.865,- / 4.638,-	370220	4.125,- / 4.950,-
4.800	110	370121	4.165,- / 4.998,-	370221	4.420,- / 5.304,-
6.500	110	370122	4.745,- / 5.694,-	370222	5.005,- / 6.006,-
8.500	160	370154	5.885,- / 7.062,-	370254	6.165,- / 7.398,-
10.000	160	370155	6.355,- / 7.626,-	370255	6.630,- / 7.956,-
13.000	160	370162	7.775,- / 9.330,-	370262	8.035,- / 9.642,-

Q Webcode G1203

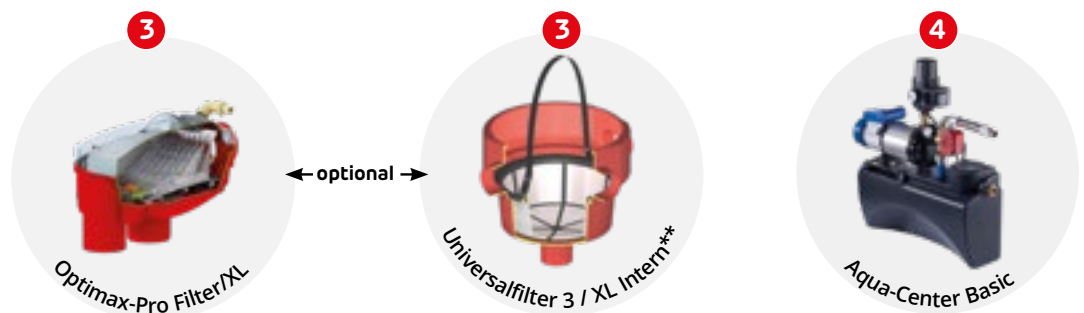

Lieferumfang: 1 Erdtank Carat/Carat XL 2 Tankabdeckung 3 Teleskop-Domschacht Maxi begehbar, stufenlos teleskopierbar von 750 – 1050 mm Erdüberdeckung, mit Kunststoffabdeckung oder 4 Teleskop-Domschacht Pkw-befahrbar, 750 – 1050 mm Erdüberdeckung, mit Kunststoffabdeckung 3 Carat/Carat XL Ausbaupaket 3 bestehend aus: Optimax-Pro Filter Intern/XL Intern (patentiert, selbstreinigend), Beruhigtem Zulauftopf, Überlaufsiphon, Schnellmontage-Manschette Spannfix 4 Technikpaket Eco-Plus bestehend aus: Aqua-Center Basic (S. 80), Schwimmende Ansaugarmatur mit Feinfilter und Schlauch, Mauerdurchführung DN 110, Beschriftungsset, PE-Saugrohr 25 mm 1", Länge 12 m

Carat Komplettpaket Professionell



Die perfekte Komplettlösung für die Regenwassernutzung in Haus und Garten

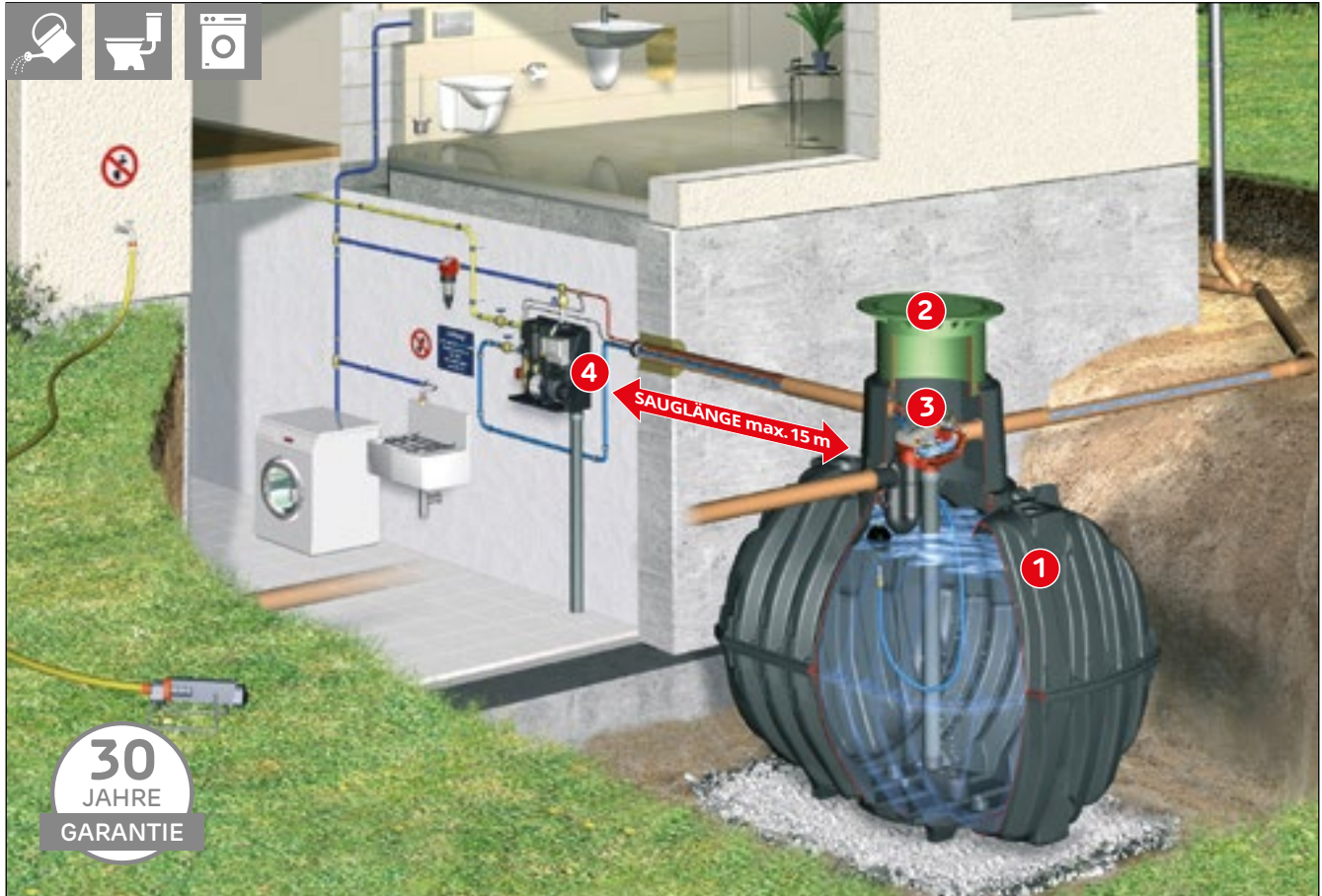

** Carat Komplettpaket Professionell optional auch mit Universalfilter 3 / XL Intern erhältlich (empfohlen bei nachgeschalteter Versickerung)

- Profilösung mit patentierter Filtertechnik
- Flüsterleiser Betrieb durch geräuschgekapselte Systemsteuerung
- Hausinterne Trinkwassernachspeisung
- Microprozessor-Steuerung
- Digitale Füllstandsanzeige
- Automatische Spülintervalle des Nachspeisebehälters und des Filters
- Nur ein Deckel an der Oberfläche sichtbar

Inhalt [Liter]	Anschluss [DN]	Best.-Nr.	Preis [€]	Best.-Nr.	Preis [€]
3.750	110	370130	4.670,- / 5.604,-	370230	4.925,- / 5.910,-
4.800	110	370131	4.960,- / 5.952,-	370231	5.220,- / 6.264,-
6.500	110	370132	5.540,- / 6.648,-	370232	5.800,- / 6.960,-
8.500	160	370156	6.715,- / 8.058,-	370256	6.985,- / 8.382,-
10.000	160	370157	7.175,- / 8.610,-	370257	7.445,- / 8.934,-
13.000	160	370163	8.585,- / 10.302,-	370263	8.845,- / 10.614,-

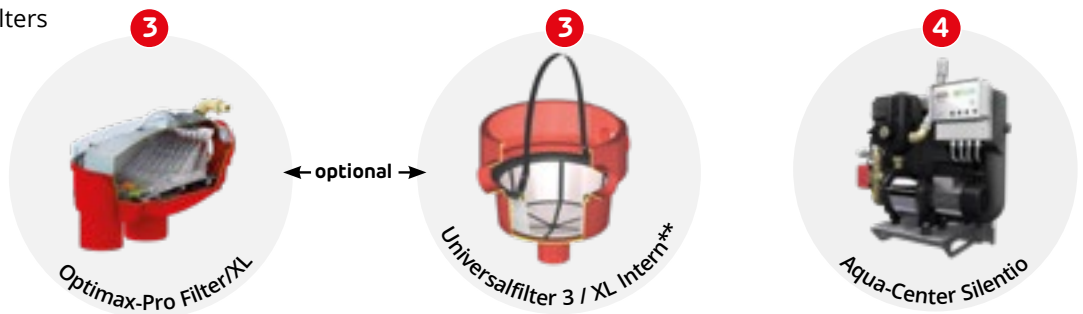

Q Webcode G1204

Lieferumfang: 1 Erdtank Carat/Carat XL 2 Tankabdeckung 3 Teleskop-Domschacht Maxi begehbar, stufenlos teleskopierbar von 750 – 1050 mm Erdüberdeckung, mit Kunststoffabdeckung oder 4 Teleskop-Domschacht Pkw-befahrbar, 750 – 1050 mm Erdüberdeckung, mit Kunststoffabdeckung 3 Carat/Carat XL Ausbaupaket 3 bestehend aus: Optimax-Pro Filter Intern/XL Intern (patentiert, selbstreinigend), Beruhigtem Zulaufkopf, Überlaufsiphon, Schnellmontage-Manschette Spannfix 4 Technikpaket Professionell bestehend aus: Aqua-Center Silentio (S. 81), Schwimmende Ansaugarmatur mit Feinfilter und Schlauch, Mauerdurchführung DN 160, Filter-Reinigungseinheit Intern, Filter-Reinigungsautomatik, Rückspülfinefilter, Beschriftungsset, PE-Saugrohr 25 mm 1", Länge 12 m

Carat Komplettpaket Silentio Press

Ideal bei großen Entfernungen zwischen Tank und Hauswasserautomat

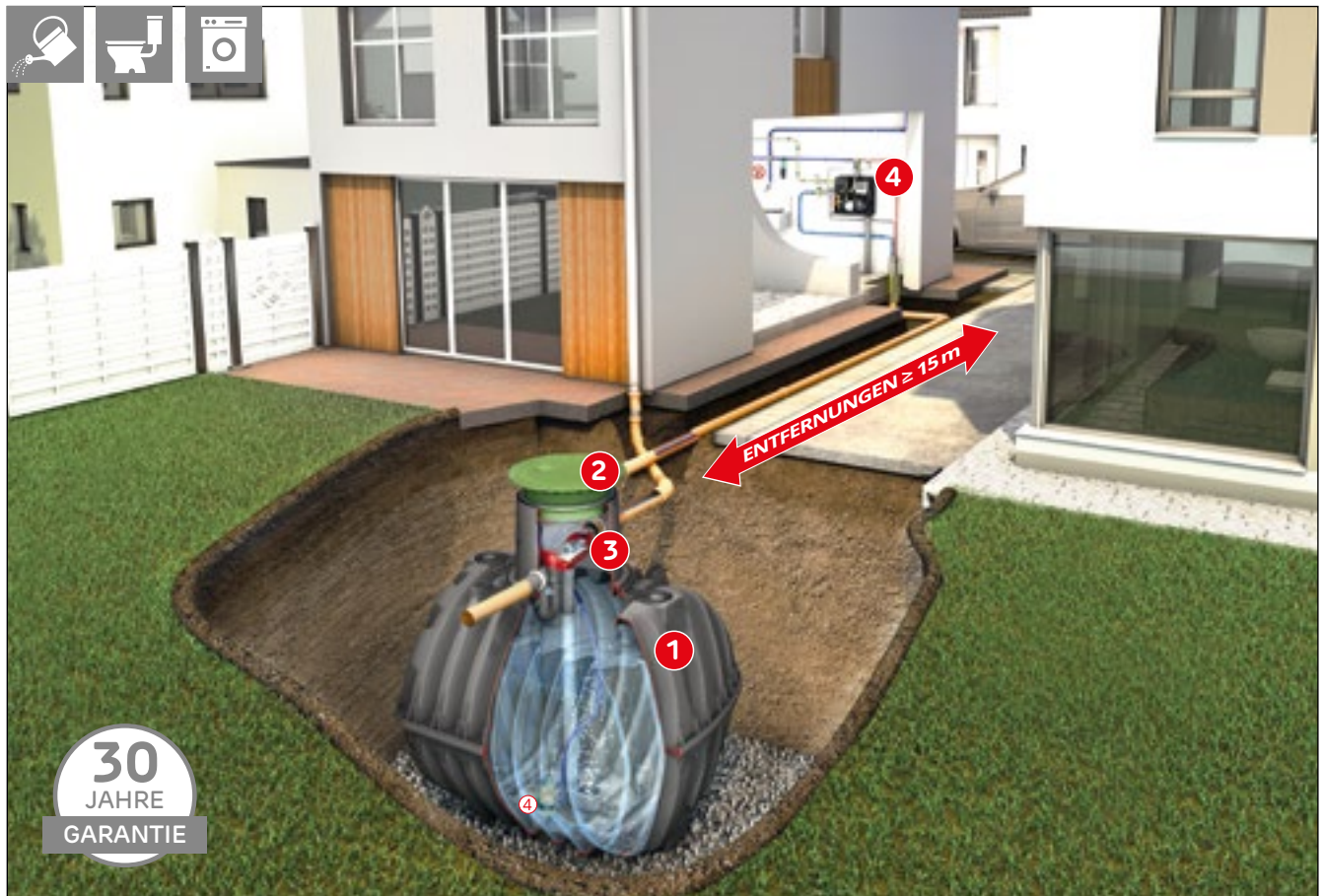

30
JAHRE
GARANTIE

** Carat Komplettpaket Silentio Press optional auch mit Universalfilter 3 / XL Intern erhältlich (empfohlen bei nachgeschalteter Versickerung)

- Ideal bei Entfernungen ≥ 15 m zum Haus durch zusätzliche Förderpumpe im Tank
- Profilösung mit patentierter Filtertechnik
- Flüsterleiser Betrieb durch geräuschgekapelte Systemsteuerung
- Hausinterne Trinkwassernachspeisung
- Microprozessor-Steuerung
- Digitale Füllstandsanzeige
- Automatische Spülintervalle des Nachspeisebehälters und des Filters
- Nur ein Deckel an der Oberfläche sichtbar

Inhalt [Liter]	Anschluss [DN]	Best.-Nr.	Preis [€]	Best.-Nr.	Preis [€]
3.750	110	370140	5.015,- / 6.018,-	370240	5.275,- / 6.330,-
4.800	110	370141	5.310,- / 6.372,-	370241	5.570,- / 6.684,-
6.500	110	370142	5.895,- / 7.074,-	370242	6.155,- / 7.386,-
8.500	160	370158	7.080,- / 8.496,-	370258	7.340,- / 8.808,-
10.000	160	370159	7.545,- / 9.054,-	370259	7.800,- / 9.360,-
13.000	160	370164	8.945,- / 10.734,-	370264	9.200,- / 11.040,-

Q Webcode G1210

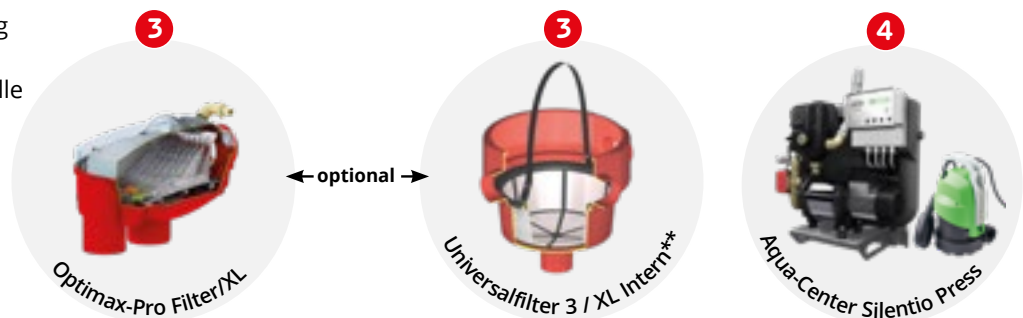

Lieferumfang: 1 Erdtank Carat/Carat XL 2 Tankabdeckung 3 Teleskop-Domschacht Maxi begehbar, stufenlos teleskopierbar von 750 – 1050 mm Erdüberdeckung, mit Kunststoffabdeckung oder 4 Teleskop-Domschacht Pkw-befahrbar, 750 – 1050 mm Erdüberdeckung, mit Kunststoffabdeckung 3 Carat/Carat XL Ausbaupaket 3 bestehend aus: Optimax-Pro Filter Intern/XL Intern (patentiert, selbstreinigend), Beruhigtem Zulauftopf, Überlaufsiphon, Schnellmontage-Manschette Spannfix 4 Technikpaket Silentio Press bestehend aus: Aqua-Center Silentio Press inkl. Tauchpumpe 300 A (S. 82), Filter-Reinigungseinheit Intern/XL, Filter-Reinigungsautomatik, Rückspülfilter, Mauerdurchführung DN 160, Beschriftungsset, 25 m Spezial Saug- und Druckschlauch 25 mm 1"



Carat

Modulsystem

- > Erdtanks Seite 54
- > Tankabdeckungen Seite 58
- > Ausbaupakete Seite 60
- > Technikpakete Seite 62

GRAF Tanksysteme

Regenwasser-Erdtank Carat

Weltweit einzigartiges Herstellungsverfahren

Der GRAF Erdtank Carat wird im Gegensatz zu herkömmlichen Erdtanks im Spritzprägeverfahren

hergestellt – weltweit einzigartig für Tanks dieser Größe. Das Spritzprägeverfahren verleiht dem Tank eine nie dagewesene Stabilität und Passgenauigkeit der einzelnen Komponenten. Die Wandstärken sind in

allen Bereichen des Tanks gleichmäßig bestimmbar – die Fertigungstoleranzen minimal. Das Ergebnis ist ein Produkt der Spitzenklasse: belastbar, passgenau und anwenderfreundlich!

Ein Tank, der für Sie den Kopf verdreht

- Drehbarer Tankdom zur problemlosen Ausrichtung zu den Anschlussleitungen
- Einfache Anpassung an Geländeoberkante durch teleskopierbaren/neigbaren Teleskop-Domschacht
- Leichter Transport durch geringes Gewicht und umlaufende H-Profilierung
- Inkl. serienmäßigen Lippendichtungen für leichten Anschluss
- Pkw- oder Lkw-befahrbar
- Grundwasserstabil
- Abgedichtet bis Geländeoberkante
- Einzigartige Stabilität und Passgenauigkeit der Komponenten durch neues Produktionsverfahren



Beste Wasserqualität durch vierstufigen Reinigungsprozess



1. Reinigungsstufe

Die erste Reinigung des Regenwassers erfolgt über ein mehrfach patentiertes Filtersystem. Das gereinigte Wasser läuft in den Tank und Schmutzpartikel werden mit einer kleinen Menge Restwasser in den Kanal gespült.

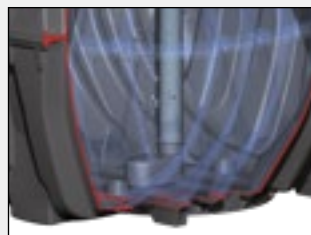

2. Reinigungsstufe

Damit sich feinste Schmutzpartikel am Tankboden absetzen können, wird das gefilterte Wasser über einen beruhigten Zulauftopf am Tankboden eingeleitet. So wird eine Aufwirbelung des Wassers verhindert und zusätzlich Sauerstoff am Tankboden in das Wasser eingebracht. Dadurch bleibt das Wasser immer klar und frisch.



3. Reinigungsstufe

Schmutzpartikel, die leichter sind als Wasser (z. B. Blütenpollen) setzen sich an der Wasseroberfläche als Schwimmschicht ab. Durch den im Tank installierten Überlaufsiphon wird beim Überlaufen des Tanks die Schwimmschicht entfernt. Ein regelmäßiges Überlaufen des Tanks ist somit wichtig für eine gleichbleibende Wasserqualität.



4. Reinigungsstufe

Die Entnahme des gesammelten Regenwassers erfolgt über eine schwimmende Entnahme im oberen Bereich des Tanks. Hier (ca. 10 cm unter der Wasseroberfläche) befindet sich die beste Wasserqualität.

Durchdacht bis ins Detail!



graf.info/garantie

Integrierte Profi-Filtertechnik

Der GRAF Optimax-Pro Filter ist speziell für den Einsatz im GRAF Erdtank Carat konzipiert.

- Platzsparende Filtertechnik im Tank integriert
- Wartungsarm, da selbstreinigend
- Optional mit Reinigungseinheit Intern
- Transparenter Deckel erleichtert die Überprüfung der Filterfläche
- Über 95 % Wasserausbeute

Weitere Informationen S. 68

i

**Carat
Komplettpakete**

>> ab Seite 42

**CARAT KOMPLETTPAKETE
SEITE 42**

Qualitätswerkstoff

Duralen

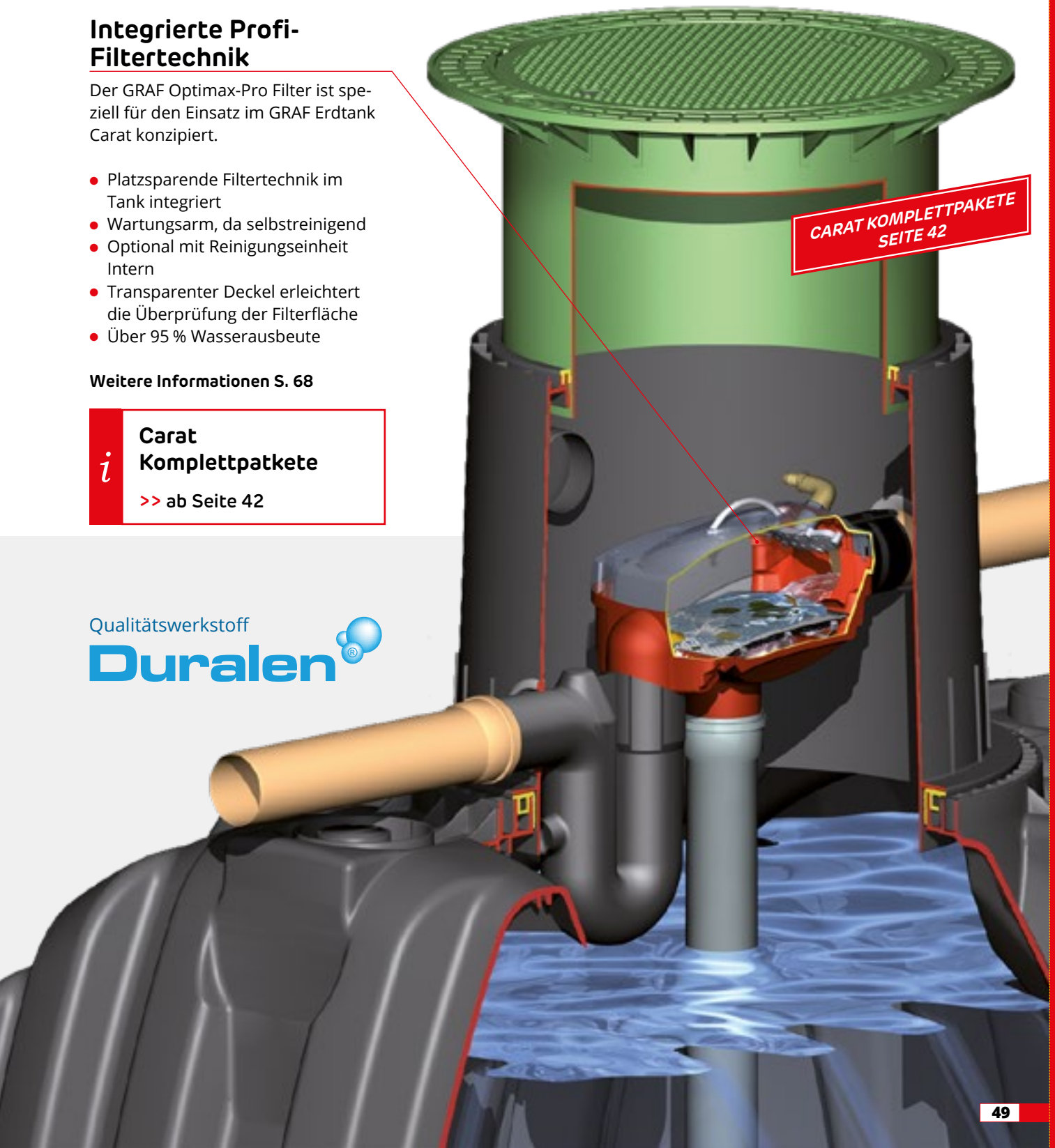

GRAF Tanksysteme

Regenwasser-Erdtank Carat XXL

Optional mit zweitem Tankdom

Der Carat XXL kann auf Wunsch mit einem zusätzlichen Tankdom ausgestattet werden (ausgenommen Größe 16.000 l).

Leichter als Beton oder Stahl

Trotz des großen Fassungsvermögens punktet der Carat XXL mit den Vorteilen eines Kunststofftanks: Sein vergleichsweise geringes Gewicht reduziert die Kosten für Logistik und Einbau.

76.000 l ohne Sondertransport möglich

Dank der vollständigen Ausnutzung der 2,5 m breiten Ladefläche ist der Transport eines 76.000-l-Tanks ohne Sondertransport möglich. Hebeschlaufen sind im Lieferumfang enthalten.



Flexibel in der Anwendung

- Regenwassertank
- Retentionszisterne
- Löschwasserspeicher
- Prozesswasserspeicher
- Senkgrube
- Klärbehälter
- Rückstaukanal

>> siehe GRAF technischer Katalog Abwasser

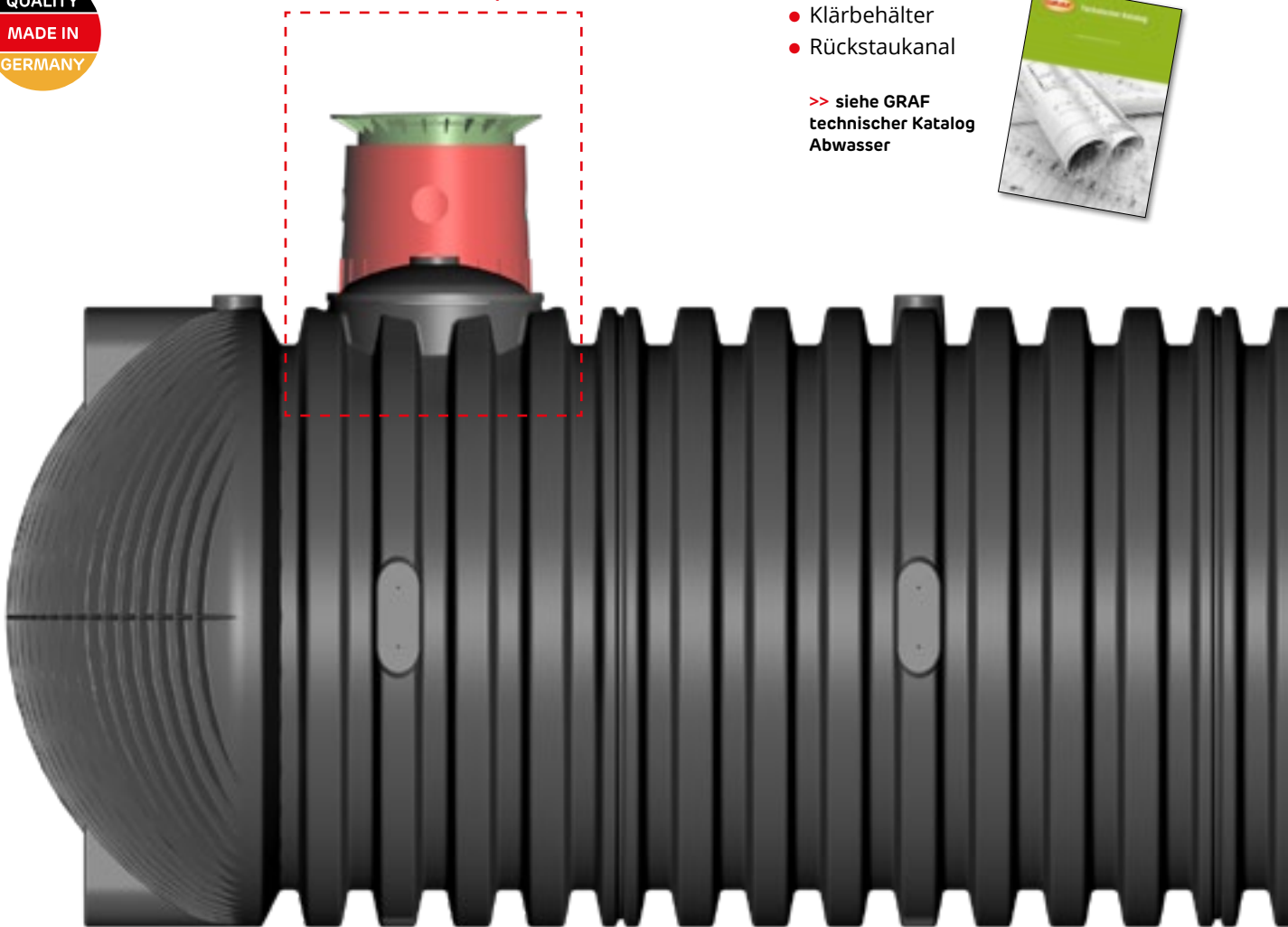

Lieferzeit nach Absprache. Lieferung ab Werk – Versandkosten auf Anfrage.

Lkw-befahrbar

Der GRAF Regenwasser-Erdtank Carat XXL ermöglicht eine SLW 60-Befahrbarkeit*.

Lkw-befahrbar bis SLW 40 ohne Lastverteilerplatte



Flexibler Anschluss bis DA 400

Der drehbare Tankdom sorgt für problemlose Ausrichtung zu der Anschlussleitung. Der teleskopierbare/neigbare Teleskop-Domschacht ermöglicht eine einfache Anpassung an die Geländeoberkante. Serienmäßig ist der Carat XXL bereits mit Anschlüssen in DN160 ausgestattet. Bei Bedarf kann der Tankkörper mit Anschlussstutzen bis DA315, wahlweise an Tankdom **1** oder Stirnseite **2**, versehen werden. Am Tankdom **1** sind Anschlussstutzen bis DA400 möglich.

Domöffnung mit Edelstahlprofil



Ein fest integriertes V2A-Stahlprofil sorgt für eine hohe Passgenauigkeit und Montagesicherheit der Tankdom-Komponenten.

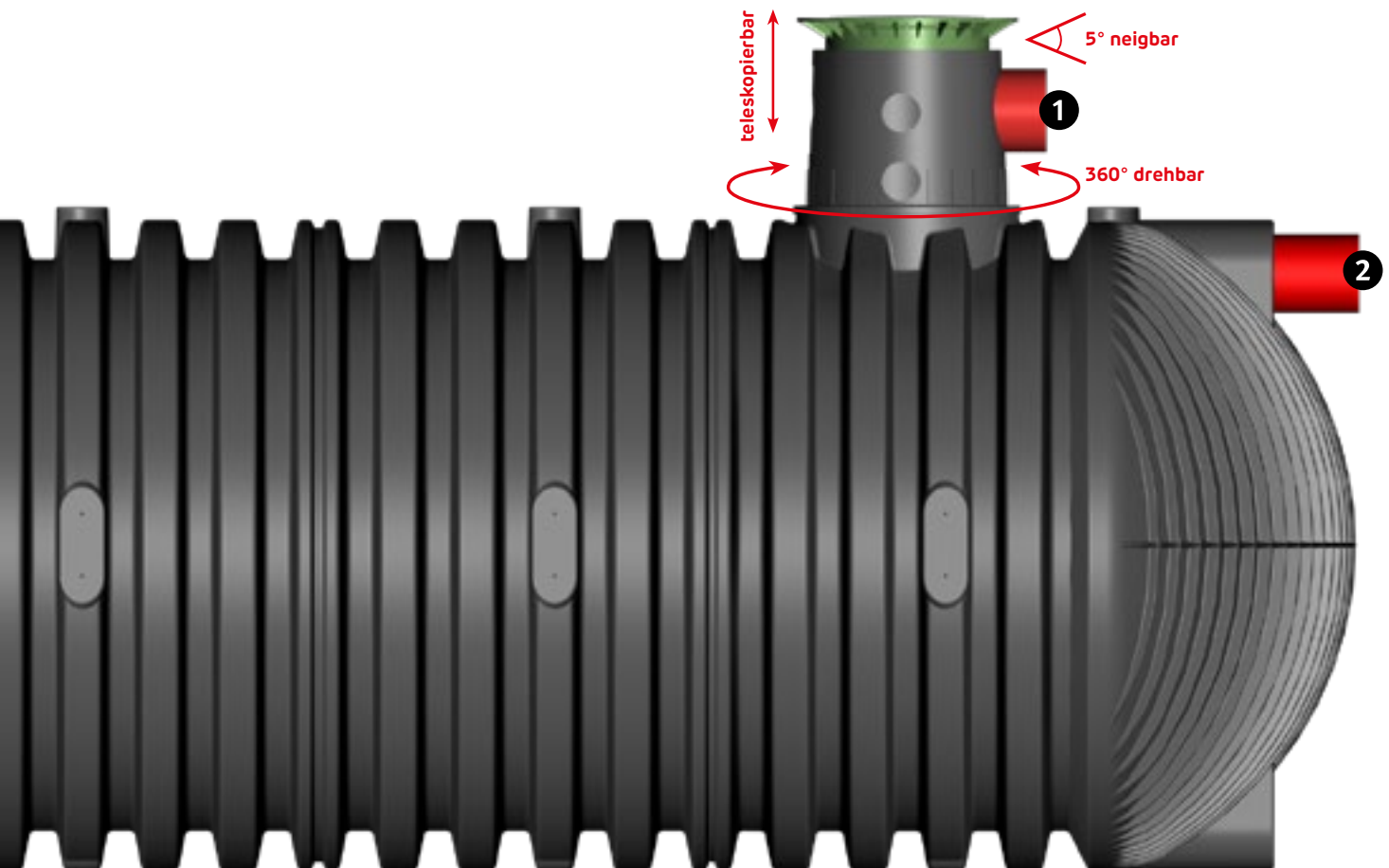

*Lkw-befahrbar mit Lkw-befahrbarer Abdeckung in Verbindung mit Lastverteilerplatte (bei SLW 60)

Stellen Sie Ihre Anlage aus vier Komponenten individuell zusammen

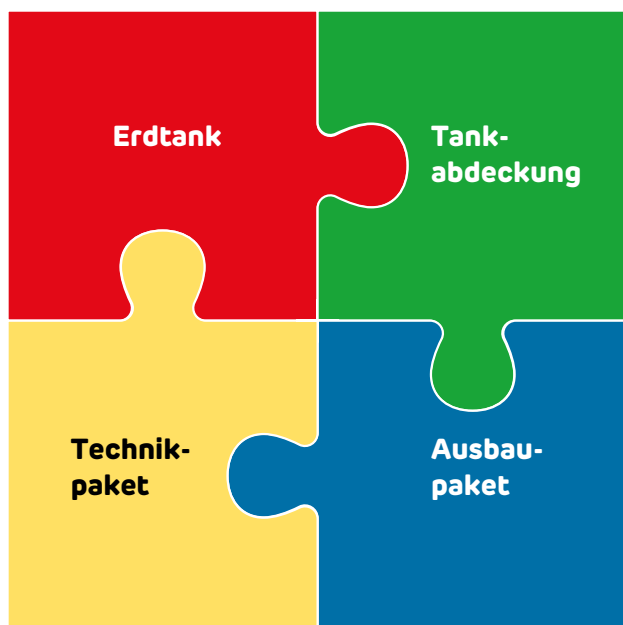

Erdtank (S. 54 – 57)

Der Erdtank Carat/Carat XL/Carat XXL bildet den Grundstein für das Modulsystem.

Tankabdeckung (S. 58 / 59)

Möchten Sie Ihren Tank im Bereich des Gartens oder in einer Hofeinfahrt installieren? GRAF bietet Ihnen unterschiedlichste teleskopierbare Tankabdeckungen.

Ausbaupaket (S. 60 / 61)

Suchen Sie eine möglichst preiswerte Lösung oder hochwertige, selbstreinigende Filtertechnik? Die GRAF Ausbaupakete beinhalten alle im Tank benötigten Komponenten.

Technikpaket (S. 62)

Von der einfachen Gartenpumpe bis zur vollautomatischen Systemsteuerung. Die Technikpakete enthalten auch das für die Installation benötigte Zubehör.

Erdtank

Carat 2.700 – 6.500 Liter

Carat 2.700 Liter
Best.-Nr. 370001
1.040,- / 1.248,-

Carat 3.750 Liter
Best.-Nr. 370002
1.425,- / 1.710,-

Carat 4.800 Liter
Best.-Nr. 370003
1.715,- / 2.058,-

Carat 6.500 Liter
Best.-Nr. 370004
2.295,- / 2.754,-

PG 5



Carat XL 8.500 – 13.000 Liter

Carat 8.500 Liter
Best.-Nr. 370005
3.100,- / 3.720,-

Carat 10.000 Liter
Best.-Nr. 370006
3.570,- / 4.284,-

Carat 13.000 Liter
Best.-Nr. 370023
4.975,- / 5.970,-

PG 8



Carat XXL 16.000 – 122.000 Liter

Carat 16.000 Liter
Best.-Nr. 380001
6.205,- / 7.446,-

Carat 22.000 Liter
Best.-Nr. 380000
8.510,- / 10.212,-

Carat 26.000 Liter
Best.-Nr. 380002
10.075,- / 12.090,-

Carat 32.000 Liter
Best.-Nr. 380003
12.395,- / 14.874,-

Carat 36.000 Liter
Best.-Nr. 380004
13.940,- / 16.728,-

Carat 42.000 Liter
Best.-Nr. 380005
16.275,- / 19.530,-

Carat 46.000 Liter
Best.-Nr. 380006
17.815,- / 21.378,-

Carat 52.000 Liter
Best.-Nr. 380007
20.140,- / 24.168,-

Carat 56.000 Liter
Best.-Nr. 380008
21.695,- / 26.034,-

Carat 62.000 Liter
Best.-Nr. 380009
24.010,- / 28.812,-

Carat 66.000 Liter
Best.-Nr. 380010
25.565,- / 30.678,-

Carat 72.000 Liter
Best.-Nr. 380011
27.890,- / 33.468,-

Carat 76.000 Liter
Best.-Nr. 380012
29.445,- / 35.334,-

Carat 82.000 Liter
Best.-Nr. 380013
31.765,- / 38.118,-

Carat 86.000 Liter
Best.-Nr. 380014
33.320,- / 39.984,-

Carat 92.000 Liter
Best.-Nr. 380015
35.630,- / 42.756,-

Carat 96.000 Liter
Best.-Nr. 380016
37.190,- / 44.628,-

Carat 102.000 Liter
Best.-Nr. 380017
39.520,- / 47.424,-

Carat 106.000 Liter
Best.-Nr. 380018
41.020,- / 49.224,-

Carat 112.000 Liter
Best.-Nr. 380019
43.510,- / 52.212,-

Carat 116.000 Liter
Best.-Nr. 380025
44.925,- / 53.910,-

Carat 122.000 Liter
Best.-Nr. 380026
47.260,- / 56.712,-

PG 1



Tankabdeckung



**Teleskop-Domschacht
600 Mini, begehbar**
Best.-Nr. 371010
235,- / 282,-



**Teleskop-Domschacht
600 Maxi, begehbar**
Best.-Nr. 371011
€ 290,- / 348,-



**Teleskop-Domschacht
600 Pkw, Pkw-befahrbar**
Best.-Nr. 371052
550,- / 660,-

**MIT KUNSTSTOFF
ABDECKUNG**



> Abdeckung und
Ausgleichsring
bauseits zu stellen

**Teleskop-Domschacht 600
Universal, Lkw-befahrbar**
Für handelsübliche Beton-
Guss-Abdeckungen
Best.-Nr. 371021
290,- / 348,-



Zwischenstück
Nutzlänge: 300 mm
Best.-Nr. 371003
240,- / 288,-



Zwischenstück
Nutzlänge: 1000 mm
kürzbar auf 750 / 500 mm
Best.-Nr. 371015
290,- / 348,-

Ausbaupaket

PG 4

Carat-Anschluss DN 110



Carat Ausbaupaket 1
Grundausbaupaket
Best.-Nr. 342001
105,- / 126,-

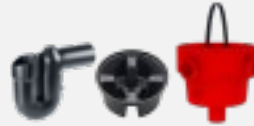

Carat Ausbaupaket 2
Empfohlen für die
Gartennutzung
Best.-Nr. 342002
385,- / 462,-



Carat Ausbaupaket 3
Empfohlen für Hausnutzung
Best.-Nr. 342005
460,- / 552,-

PG 8

Carat XL/XXL-Anschluss DN 160



Carat XL/XXL Ausbaupaket 1
Grundausbaupaket
Best.-Nr. 342040
255,- / 306,-

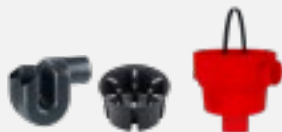

Carat XL/XXL Ausbaupaket 2
Empfohlen für die Gartennutzung
Best.-Nr. 342041
505,- / 606,-

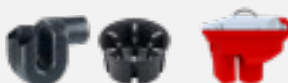

Carat XL/XXL Ausbaupaket 3
Empfohlen für die Hausnutzung
Best.-Nr. 342042
770,- / 924,-

Technikpaket

PG 5

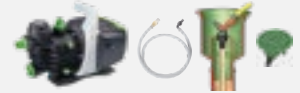

Garten-Jet
Best.-Nr. 342010
435,- / 522,-



Garten-Komfort
Best.-Nr. 342011
700,- / 840,-



Haus Eco-Plus
Best.-Nr. 342014
1.695,- / 2.034,-



Haus Professionell
Best.-Nr. 342016
2.505,- / 3.006,-



Haus Silentio Press
Best.-Nr. 342015
2.855,- / 3.426,-



Regenwasser-Erdtank Carat

 Regenwasser-Erdtank Carat
Pkw-/Lkw-befahrbar 1)



Q Webcode G1102



Einbauanleitungen
und Maßblätter unter
www.graf.info



Abbildung zeigt 3.750 l Tank mit
Teleskop-Domschacht 600 Maxi,
begebar (Zubehör, S. 58)

Technische Daten

PG 5

Inhalt [Liter]	Breite B [mm]	Länge L [mm]	Höhe H [mm]	Höhe H _{ges} [mm]	Höhe Tankdom [mm]	Ht Innen [mm]	Ø Tankdom [mm]	Gewicht [kg]	Best.-Nr.	Preis [€]
2.700	1565	2080	1400	2010	610		650	120	370001	1.040,- / 1.248,- ²⁾
3.750	1755	2280	1590	2200	610		650	150	370002	1.425,- / 1.710,- ²⁾
4.800	1985	2280	1820	2430	610		650	185	370003	1.715,- / 2.058,- ²⁾
6.500	2190	2390	2100	2710	610		650	220	370004	2.295,- / 2.754,- ²⁾

Max. Erdüberdeckung:	2000 mm
Befahrbarkeit:	Max. Achslast: 8 t Max. Fahrzeuggewicht: 12 t
Befahrbarkeit in Verbindung mit Lastverteilerplatte:	Max. Fahrzeuggewicht: 60 t
Einbaufenster bei Befahrbarkeit:	800 – 2000 mm
Grundwasserstabilität:	2.700 l, 3.750 l bis Tankschulter; 4.800 l, 6.500 l bis Tankmitte
Einbaufenster bei Grundwassereinbau:	800 – 1800 mm
Anschluss:	5 x DN 110 (DN 160 auf Anfrage)

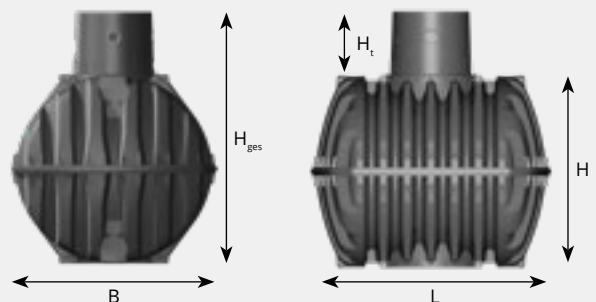

¹⁾ Pkw-befahrbar mit Pkw-befahrbarer Abdeckung
Lkw-befahrbar mit Lkw-befahrbarer Abdeckung

²⁾ Preis ohne Tankabdeckung

Regenwasser-Erdtank Carat XL Pkw-/Lkw-befahrbar 1)



Q Webcode G1103



Einbauanleitungen
und Maßblätter unter
www.graf.info



Abbildung zeigt 10.000 l
Tank mit Pkw-befahrbarem
Teleskop-Domschacht 600
Pkw (Zubehör, S. 59)



Größere Anschlussstutzen
auf Anfrage

Technische Daten

PG8

Inhalt [Liter]	Breite B [mm]	Länge L [mm]	Höhe H [mm]	Höhe H _{ges} [mm]	Höhe Tankdom [mm]	Ht Innen [mm]	Ø Tankdom [mm]	Gewicht [kg]	Best.-Nr.	Preis [€]
8.500	2040	3500	2085	2695	610	650	380	370005	3.100,- / 3.720,- ²⁾	
10.000	2240	3520	2285	2895	610	650	455	370006	3.570,- / 4.284,- ²⁾	
13.000	2420	4000	2470	3080	610	650	600	370023	4.975,- / 5.970,- ²⁾	

Max. Erdüberdeckung:	2000 mm
Befahrbarkeit:	Max. Achslast: 8 t Max. Fahrzeuggewicht: 12 t
Befahrbarkeit in Verbindung mit Lastverteilerplatte:	Max. Fahrzeuggewicht: 60 t
Einbaufenster bei Befahrbarkeit:	800 – 2000 mm
Grundwasserstabilität:	bis Tankmitte
Einbaufenster bei Grundwassereinbau:	800 – 1800 mm
Anschluss:	5 x DN 160 (Optional bis DA 400)

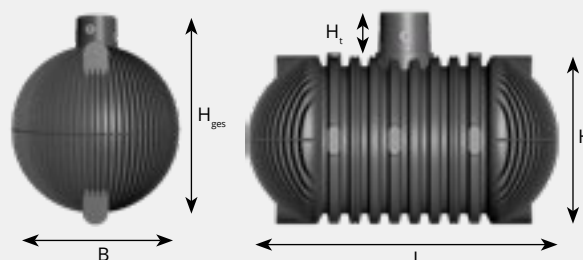

¹⁾ Pkw-befahrbar mit Pkw-befahrbarer Abdeckung Lkw-befahrbar mit Lkw-befahrbarer Abdeckung in Verbindung mit Lastverteilerplatte (bei SLW 60)

²⁾ Preis ohne Tankabdeckung



Regenwasser-Erdtank Carat XXL

 Regenwasser-Erdtank Carat XXL
Pkw-/Lkw-befahrbar ¹⁾

Q Webcode G1104



Einbauanleitungen
und Maßblätter unter
www.graf.info



Lkw-befahrbar bis SLW 40
ohne Lastverteilerplatte



Abbildung zeigt 46.000 l
Tank mit Lkw-befahrbarem
Teleskop-Domschacht 600
Universal (S. 59)

Technische Daten

PG1

Inhalt [Liter]	Breite B [mm]	Länge L [mm]	Höhe H [mm]	Höhe H _{ges} [mm]	Höhe Tankdom H _t [mm]	Innen Ø Tankdom [mm]	Gewicht [kg]	Best.-Nr.	Preis [€]
16.000	2500	4590	2550	3160	610	650	770	380001	6.205,- / 7.446,- ²⁾
22.000*	2500	6230	2550	3160	610	650	1025	380000	8.510,- / 10.212,- ²⁾
26.000*	2500	7200	2550	3160	610	650	1125	380002	10.075,- / 12.090,- ²⁾
32.000*	2500	8555	2550	3160	610	650	1370	380003	12.395,- / 14.874,- ²⁾
36.000*	2500	9525	2550	3160	610	650	1470	380004	13.940,- / 16.728,- ²⁾
42.000*	2500	10880	2550	3160	610	650	1715	380005	16.275,- / 19.530,- ²⁾
46.000*	2500	11850	2550	3160	610	650	1815	380006	17.815,- / 21.378,- ²⁾
52.000*	2500	13205	2550	3160	610	650	2060	380007	20.140,- / 24.168,- ²⁾
56.000*	2500	14175	2550	3160	610	650	2160	380008	21.695,- / 26.034,- ²⁾
62.000*	2500	15530	2550	3160	610	650	2405	380009	24.010,- / 28.812,- ²⁾
66.000*	2500	16500	2550	3160	610	650	2505	380010	25.565,- / 30.678,- ²⁾
72.000*	2500	17855	2550	3160	610	650	2750	380011	27.890,- / 33.468,- ²⁾
76.000*	2500	18825	2550	3160	610	650	2850	380012	29.445,- / 35.334,- ²⁾
82.000*	2500	20180	2550	3160	610	650	3095	380013	31.765,- / 38.118,- ²⁾
86.000*	2500	21150	2550	3160	610	650	3195	380014	33.320,- / 39.984,- ²⁾
92.000*	2500	22505	2550	3160	610	650	3440	380015	35.630,- / 42.756,- ²⁾
96.000*	2500	23475	2550	3160	610	650	3540	380016	37.190,- / 44.628,- ²⁾
102.000*	2500	24830	2550	3160	610	650	3785	380017	39.520,- / 47.424,- ²⁾
106.000*	2500	25800	2550	3160	610	650	3885	380018	41.020,- / 49.224,- ²⁾
112.000*	2500	27155	2550	3160	610	650	4130	380019	43.510,- / 52.212,- ²⁾
116.000*	2500	28125	2550	3160	610	650	4230	380025	44.925,- / 53.910,- ²⁾
122.000*	2500	29480	2550	3160	610	650	4475	380026	47.260,- / 56.712,- ²⁾

Lieferzeit nach Absprache. Lieferung ab Werk - Versandkosten auf Anfrage.

¹⁾ Pkw-befahrbar mit Pkw-befahrbarer Abdeckung Lkw-befahrbar mit Lkw-befahrbarer Abdeckung in Verbindung mit Lastverteilerplatte (bei SLW 60)

²⁾ Preis ohne Tankabdeckung

* mit zweitem Tankdom möglich

Optional mit zweitem Tankdom möglich¹⁾



Abbildung zeigt 42.000 Liter Erdtank Carat XXL

Max. Erdüberdeckung:	1500 mm
Befahrbarkeit:	Max. Achslast: 13,5 t Max. Fahrzeuggewicht: 40 t
Befahrbarkeit in Verbindung mit Lastverteilerplatte:	Max. Fahrzeuggewicht: 60 t
Einbaufenster bei Befahrbarkeit:	800 – 1500 mm bei Pkw 1000 – 1500 mm bei Lkw
Grundwasserstabilität:	bis Tankmitte
Einbaufenster bei Grundwassereinbau:	800 – 1500 mm
Anschluss:	5 x DN160 (bzw. 10 x DN160 bei zweitem Tankdom, optional bis DA 400) DA 200 Stutzen am Tankrücken



Größere Anschlussstutzen auf Anfrage

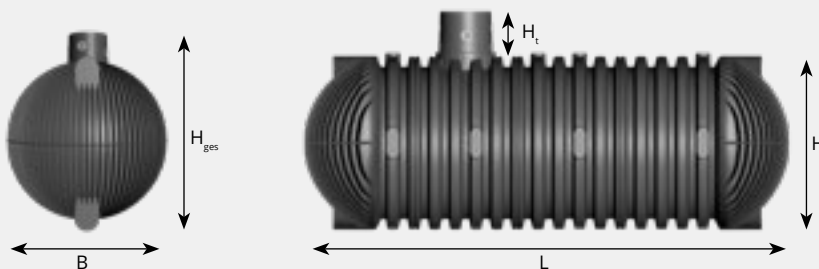

Optional: Zweiter Tankdom
CARAT/PLATIN XL/XXL
Tankdom-Maxi inkl. Dichtungen DN160
Best.-Nr. 371018 **265,- / 318,-**



¹⁾ Pkw-befahrbar mit Pkw-befahrbarer Abdeckung Lkw-befahrbar mit Lkw-befahrbarer Abdeckung in Verbindung mit Lastverteilerplatte (bei SLW 60)

* Optional mit zweitem Tankdom möglich



Wählen Sie Ihre gewünschte Tankabdeckung

Das GRAF Modulsystem

Teleskop-Domschacht 600 Mini mit Kunststoffdeckel, begehbar

Stufenlos einstellbare Erdüberdeckung über Tankrücken, 5° neigbar. Inklusive Kunststoffdeckel (begehbar bis 150 kg) mit Kindersicherung. Die durchdachte Abdeckung für GRAF Erdtanks. Ideal für die Gartennutzung.

Farbe: rasengrün

PG 5

Erdüberdeckung [mm]		Innen Ø [mm]	Außen Ø [mm]	Höhe [mm]	Gewicht [kg]	Best.-Nr.	Preis [€]
Carat	Carat XL/XXL						
750 – 950	750 – 950	600	780	360	9	371010	235,- / 282,-



Teleskop-Domschacht 600 Maxi mit Kunststoffdeckel, begehbar

Stufenlos einstellbare Erdüberdeckung über Tankrücken, 5° neigbar. Inklusive Kunststoffdeckel (begehbar bis 150 kg) mit Kindersicherung. Die robuste Abdeckung für GRAF Erdtanks. Ideal für die Hausnutzung.

Farbe: rasengrün

PG 5

Erdüberdeckung [mm]		Innen Ø [mm]	Außen Ø [mm]	Höhe [mm]	Gewicht [kg]	Best.-Nr.	Preis [€]
Carat	Carat XL/XXL						
750 – 1050	750 – 1050	600	850	476	15	371011	290,- / 348,-



Zwischenstück

Mit dem Zwischenstück kann die Erdüberdeckung um 300 bzw. um 1000 mm erhöht werden - Länge kürzbar auf 750 / 500 mm.

PG 5

Erdüberdeckung [mm]		Ø [mm]	Höhe [mm]	Gewicht [kg]	Best.-Nr.	Preis [€]
Platin	Carat					
+300	+300	680	400	6	371003	240,- / 288,-
	+1000	680	1100	19,5	371015	290,- / 348,-



Zur bequemen Entnahme des Regenwassers im Garten. Zapfen Sie Wasser direkt aus dem Tank. Einfach nachrüstbar bei Teleskop-Domschacht Mini oder Maxi, inkl. Ventil für handelsübliche Schlauchkupplung, Schlauchanschluss 25 mm (1").

PG 1

Best.-Nr. 375119 **65,- / 78,-**



Bündige Anpassung an die Geländeoberkante.

KORROSIONSFREI



- Korrosionsfreie, kindersichere Kunststoffabdeckung
- Leichter Zugang zum Tank dank geringem Gewicht (11 kg)
- Erdüberdeckung stufenlos einstellbar

Aushebehilfe



Für Teleskop-Domschacht 600 Pkw zur Ver-/Entriegelung und ergonomischen Entnahme des Pkw-befahrbaren Kunststoffdeckels

Best.-Nr. 371071 **55,- / 66,-**

Teleskop-Domschacht 600 Pkw mit Kunststoffabdeckung

Pkw-befahrbar – mit kindersicherer Kunststoffabdeckung Klasse B max. 3,5 t, stufenlos einstellbare Erdüberdeckung über Tankrücken, 5° neigbar.
Farbe: schwarz

Erdüberdeckung Carat [mm]	Erdüberdeckung Carat XL/XXL [mm]	Innen Ø [mm]	Außen Ø [mm]	Höhe [mm]	Gewicht [kg]	Best.-Nr.	Preis [€]
750 – 1050	750 – 1050	600	850	476	22	371052	550,- / 660,-



Konform nach
DIN EN 124-6:2015
Klasse B125

Teleskop-Domschacht 600 Universal Pkw / Lkw

Pkw- und Lkw-befahrbar – für handelsübliche Betonringe/Abdeckungen (bauseits). Stufenlos einstellbare

Erdüberdeckung über Tankrücken, 5° neigbar. Ideal für asphaltierte Flächen.

Erdüberdeckung Carat [mm]	Erdüberdeckung Carat XL/XXL [mm]	Innen Ø [mm]	Außen Ø [mm]	Höhe [mm]	Gewicht [kg]	Best.-Nr.	Preis [€]
750 – 1050	750 – 1050	600	855	460	11	371021	290,- / 348,-

Abdeckung und Ausgleichsring sind bauseits zu stellen





Erdtank Carat – Anschluss DN 110

Carat Ausbaupaket 1

Zur Kombination mit externem Filter

Mit dem Ausbaupaket 1 ist der Basistank Carat (mit externem Filter) auch für die Hausnutzung (WC und Waschmaschine) verwendbar.

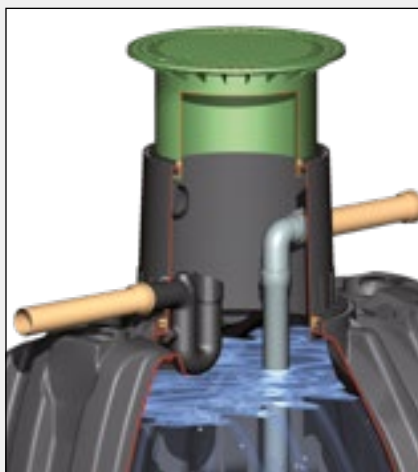

Lieferumfang:

- Beruhigter Zulauftopf
- Überlaufsiphon
- Kleintierschutz

PG 5

Best.-Nr. 342001 **105,- / 126,-**

Carat Ausbaupaket 2

Garten- und Hausnutzung – 100 % Wasserausbeute

Im Basistank Carat integrierbarer Universal-Filter 3 mit 100 % Wasserausbeute. Das Ausbaupaket 2 ist ideal, wenn eine Wasserausbeute von 100 % erreicht werden soll, oder der Überlauf des Tanks nicht an den Kanal, sondern an eine Versickerung angeschlossen wird.

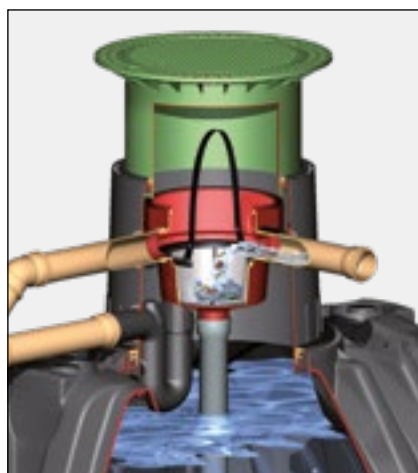

Lieferumfang:

- Universal-Filter 3 Intern
- Beruhigter Zulauftopf
- Überlaufsiphon
- Kleintierschutz
- Schnellmontage-Manschette Spannfix (patentiert)
- Maximal 350 m² Dachfläche

PG 5

Best.-Nr. 342002 **385,- / 462,-**

Carat Ausbaupaket 3

Garten- und Hausnutzung – die selbstreinigende Variante

Im Basistank Carat integrierbarer Optimax-Pro Filter (selbstreinigend). Die komfortable Lösung mit minimalem Wartungsaufwand durch selbstreinigenden Filter mit über 95 % Wasserausbeute. Optional auch mit der Reinigungseinheit Intern ausrüstbar. Tank- bzw. Filterüberlauf werden bei diesem Ausbaupaket an das Kanalnetz angeschlossen.

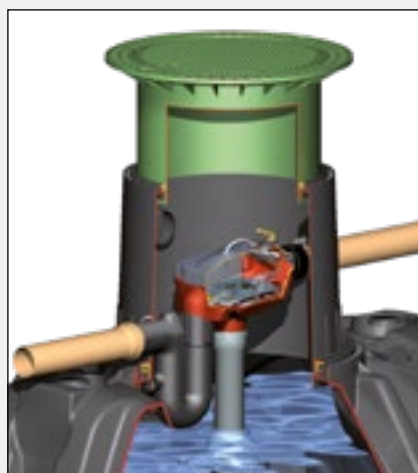

Lieferumfang:

- Optimax-Pro Filter Intern (patentiert)
- Beruhigter Zulauftopf
- Überlaufsiphon – geschlossenes System verhindert das Eindringen von Kleintieren in den Tank
- Schnellmontage-Manschette Spannfix (patentiert)
- Maximal 350 m² Dachfläche

PG 5

Best.-Nr. 342005 **460,- / 552,-**

Reinigungseinheit Intern

Anschluss 19 mm (3/4"), Lieferung ohne Schlauch

PG 1

Best.-Nr. 340040 **80,- / 96,-**



Erdtank Carat XL / XXL – Anschluss DN 160

Carat XL Ausbaupaket 1

Zur Kombination mit externem Filter

Mit dem Ausbaupaket 1 ist der Basistank Carat XL (mit externem Filter) auch für die Hausnutzung (WC und Waschmaschine) verwendbar.



Lieferumfang:

- Beruhigter Zulaufkopf
- Überlaufsiphon
- Kleintierschutz

DN 160

PG 8

 Best.-Nr. 342040 **255,- / 306,-**

Carat XL Ausbaupaket 2

Garten- und Hausnutzung – 100 % Wasserausbeute

Im Basistank Carat XL integrierbarer Universal-Filter 3 XL mit 100 % Wasserausbeute. Das Ausbaupaket 2 ist ideal, wenn eine Wasserausbeute von 100 % erreicht werden soll, oder der Überlauf des Tanks nicht an den Kanal, sondern an eine Versickerung angeschlossen wird.

>> Bis zu maximal 500 m² Dachfläche anschließbar



Lieferumfang:

- Universal-Filter 3 XL Intern
- Beruhigter Zulaufkopf
- Überlaufsiphon
- Kleintierschutz
- Schnellmontage-Manschette Spannfix (patentiert)

DN 160

PG 8

 Best.-Nr. 342041 **505,- / 606,-**

Carat XL Ausbaupaket 3

Garten- und Hausnutzung – die selbstreinigende Variante

Im Basistank Carat XL integrierbarer Optimax-Pro Filter XL (selbstreinigend). Die komfortable Lösung mit minimalem Wartungsaufwand durch selbstreinigenden Filter mit über 95 % Wasserausbeute. Optional auch mit der Reinigungseinheit XL Intern ausrüstbar. Tank- bzw. Filterüberlauf werden bei diesem Ausbaupaket an das Kanalnetz angeschlossen.

>> Bis zu maximal 750 m² Dachfläche anschließbar



Lieferumfang:

- Optimax-Pro Filter XL Intern (patentiert)
- Beruhigter Zulaufkopf
- Überlaufsiphon – geschlossenes System verhindert das Eindringen von Kleintieren in den Tank
- Schnellmontage-Manschette (patentiert)

DN 160

PG 8

 Best.-Nr. 342042 **770,- / 924,-**

Reinigungseinheit XL Intern

Anschluss 19 mm (¾"), Lieferung ohne Schlauch

PG 1

 Best.-Nr. 340117 **80,- / 96,-**



Wählen Sie Ihr gewünschtes Technikpaket

Technikpaket Garten-Jet

Die preiswerte Komplettlösung.



- Gartenpumpe Jet 700 (S. 84)
- Pumpenanschlusset mit 1 m PVC-Schlauch
- Wasseranschlussbox Intern und Extern (vorbereitet für handelsübliche Schlauchkupplung) (S. 88)
- Ansaugset mit 12,5 m Saugschlauch 25 mm (1")
PG 5

Best.-Nr. 342010 **435,- / 522,-**

Technikpaket Garten-Komfort

Hoher Bedienungskomfort durch automatische Pumpensteuerung.

BESTSELLER

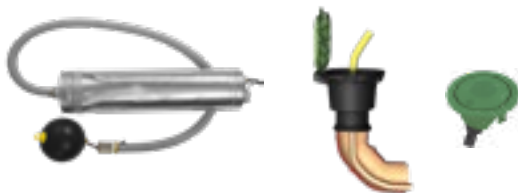

- Automatik-Tauchpumpe NIRO 40 (S. 85)
- Wasseranschlussbox Intern und Extern (vorbereitet für handelsübliche Schlauchkupplung) (S. 88)
- Schwimmende Ansaugarmatur mit Feinfilter und Schlauch
- 10 m Druckschlauch 25 mm (1") (ohne Abb.)
PG 5

Best.-Nr. 342011 **700,- / 840,-**

Technikpaket Haus Eco-Plus

Die preiswerte Komplettlösung für die hausinterne Trinkwassernachspeisung.

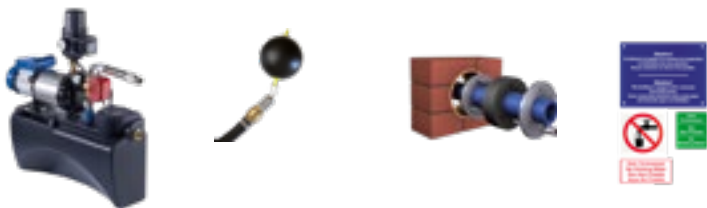

- Aqua-Center Basic inkl. Hauswasserautomat KSB-Superinox 15/4 (S. 80)
- Schwimmende Ansaugarmatur mit Feinfilter und Schlauch
- Mauerdurchführung DN 110
- Beschriftungsset
- PE-Saugrohr 25 mm (1"), Länge 12 m (ohne Abb.)
- V2A Switch Control (ohne Abb.)
PG 5

Best.-Nr. 342014 **1.695,- / 2.034,-**

Technikpaket Haus Professionell

Hausinterne Trinkwassernachspeisung mit modernster Modultechnik und Microprozessorsteuerung, sowie digitaler Füllstandsanzeige.

PROFILÖSUNG



- Trinkwasser-Nachspeisemodul Aqua-Center-Silentio inkl. Hauswasserautomat KSB-Superinox 15/4 (S. 81)
- Schwimmende Ansaugarmatur mit Feinfilter und Schlauch
- Filter-Reinigungseinheit Intern (ohne Abb.)
- Filter-Reinigungsautomatik (ohne Abb.)
- Rückspülfeinfilter
- Mauerdurchführung DN 160
- Beschriftungsset
- PE-Saugrohr 25 mm (1"), Länge 12 m (ohne Abb.)
PG 5

Best.-Nr. 342016 **2.505,- / 3.006,-**

Technikpaket Haus Silentio Press

Hausinterne Trinkwassernachspeisung mit Tauchpumpe. Ideal bei großen Entfernungen (≥ 15 m) zwischen Tank und Hauswasserautomat.



- Trinkwasser-Nachspeisemodul Aqua-Center-Silentio Press inkl. KSB-Hauswasserautomat und Tauchpumpe 300 A (S. 82)
- Filter- Reinigungseinheit Intern (ohne Abb.)
- Filter-Reinigungsautomatik (ohne Abb.)
- Rückspülfeinfilter
- Mauerdurchführung DN 160
- Beschriftungsset
- 25 m Spezial Saug- und Druckschlauch 25 mm (1") (ohne Abb.)
PG 5

Best.-Nr. 342015 **2.855,- / 3.426,-**



Der optimale Filter für jede Anwendung

- | | |
|---|----------|
| > Interne Filter für den Einbau im Tank | Seite 66 |
| > Externe Filter im robusten Kunststoff-Schacht | Seite 70 |
| > Regenwasserbehandlung | Seite 98 |

Der optimale Filter für jede Anwendung

Interne Filter

Für den Einbau im Tank



	Universal-Filter 3	Universal-Filter 3 XL	Minimax-Pro Filter	Optimax-Pro Filter	Optimax-Pro XL Filter
Einbauort	Tankdom Carat	Tankdom Carat	Tankdom Carat / Platin	Tankdom Carat	Tankdom Carat
Geeignet für Versickerung	•	•	–	–	–
Wartungsarm, da selbstreinigend	–	–	•	•	•
Optionale Filter Reinigungseinheit	–	–	•	•	•
Max. empfohlene Dachfläche	350 m ²	500 m ²	350 m ²	350 m ²	750 m ²
Material Filtereinsatz	Kunststoff	Kunststoff	Edelstahl	Edelstahl	Edelstahl
Maschenweite	0,35 mm	0,35 mm	0,35 mm	0,35 mm	0,35 mm
Wasserausbeute bei normalem Regen	100 %	100 %	99 %	99 %	99 %
bei Starkregen	100 %	100 %	über 95 %	über 95 %	über 95 %
Volumen Filterkorb	17 l	17 l	–	–	–
Abmessungen					
Höhendifferenz zwischen Zu- und Ablauf	275 mm	275 mm	10/80 mm	165 mm	165 mm
Länge über Anschluss	570 mm	535 mm	500 mm	480 mm	515 mm
Durchmesser	570 mm	535 mm	270 mm	260 mm	475 mm
Höhe	485 mm	485 mm	365 mm	320 mm	430 mm
Anschluss	DN 110	DN 160	DN 110	DN 110	DN 160
Gewicht	4,3 kg	4,6 kg	3,6 kg	3,7 kg	4,8 kg
Katalogseite	S. 66	S. 66	S. 67	S. 68	S. 69

Externe Filter

Im robusten Kunststoff-Schacht



	Universal-Filter 3 Extern	Universal-Filter 3 XL Extern	Drainstar-Filter Extern	Drainstar-Filter XL Extern	Optimax-Filter Extern
Einbauort	Erdreich	Erdreich	Erdreich	Erdreich	Erdreich
Geeignet für Versickerung	•	•	•	•	–
Belastbarkeit	begehbar	•	•	•	•
Pkw-befahrbar	•	•	•	•	•
Wartungsarm, da selbstreinigend	–	–	–	–	•
Optionale Filter Reinigungseinheit	–	–	–	–	•
Max. empfohlene Dachfläche	350 – 500 m ²	750 – 1200 m ²	350 – 500 m ²	1200 – 2000 m ²	350 – 750 m ²
Material Filtereinsatz	Kunststoff	Edelstahl	Kunststoff	Edelstahl	Edelstahl
Maschenweite	0,35 mm	0,75 mm	0,35 mm	0,75 mm	0,35 mm
Wasserausbeute bei normalem Regen	100 %	100 %	100 %	99 %	99 %
bei Starkregen	100 %	100 %	100 %	über 95 %	über 95 %
Volumen Filterkorb	15 l	25 l	15 l	25 l	–
Abmessungen					
Höhendifferenz zwischen Zu- und Ablauf	270 mm	230 mm	–	–	200 mm
Länge über Anschluss	760 mm	1140 mm	910 mm	1500 mm	860 mm
Durchmesser	550 mm	850 mm	550 mm	850 mm	550 mm
Höhe	600 – 1050 mm	705 – 1270 mm	600 – 1050 mm	780 – 1330 mm	580 – 1050 mm
Anschluss	DN 110/160	DN 160/200	DN 110/160	DN 200/250	DN 110/160
Gewicht	begehbare Version				
	11 kg	37 kg	11 kg	62 kg	14 kg
	Pkw-befahrbare Version				
	37 kg	77 kg	35 kg	101 kg	40 kg
	Lkw-befahrbare Version				
	–	36 kg	–	57 kg	–
Katalogseite	S. 70	S. 70	S. 71	S. 71	S. 72

Regenwasserbehandlung



	EcoPure 200	EcoLoop Saphir	SediProtect	Saphir	Carat
Einbauort	Erdreich	Erdreich	Erdreich	Erdreich	Erdreich
Max. empfohlene Anschlussfläche	200 m ²	¹⁾	*	*	*
Material Filtereinsatz	–	–	–	–	–
Maschenweite	–	–	–	–	–
Volumen Filterkorb	–	–	–	–	–
Abmessungen					
Höhendifferenz zwischen Zu- und Ablauf	545 - 970 mm	**	–	**	**
Länge von Anschluss zu Anschluss	1680 mm	1208 mm	930 mm	***	***
Durchmesser	1155 mm	1155 mm	850 mm	***	***
Höhe	1825 - 2870 mm	1840 - 2885 mm	1000 - 1500 mm	***	***
Anschluss	DN 160	DN 200	DN 160	DN 110/160/200	DN 110/160
Gewicht	105 kg	114 kg	***	***	***
Katalogseite	S. 108	S. 110	S. 113	S. 113	S. 114

¹⁾ Anschlussflächen nach DWA-A 102, S. 115

Externe Filter

Im robusten Kunststoff-Schacht



	Optimax-Filter XL Extern	Minimax-Filter Extern	Absetz-filterschacht	Sicker-Filterschacht	Optimax-Pro-XXL Filter 315/400/500
Einbauort	Erdreich	Erdreich	Erdreich	Erdreich	Schacht
Geeignet für Versickerung	–	–	•	•	–
Belastbarkeit	•	•	•	•	•
begehbar	•	•	•	•	•
Pkw-befahrbar	•	•	•	•	•
Wartungsarm, da selbstreinigend	•	•	–	–	•
Optionale Filter Reinigungseinheit	•	•	–	–	•
Max. empfohlene Dachfläche	750 – 1500 m ²	350 m ²	1000 m ²	350 – 500 m ²	3000 – 10000 m ²
Material Filtereinsatz	Edelstahl	Edelstahl	Kunststoff	Edelstahl/Kunststoff	Edelstahl
Maschenweite	0,35 mm	0,5 mm	0,35 mm	< 0,5 mm/0,35 mm	0,35 mm
Wasserausbeute bei norm. Regen	99 %	99 %	100 %	100 %	über 95 %
bei Starkregen	über 95 %	über 95 %	100 %	100 %	95 %
Volumen Filterkorb	–	–	17 l	20 l	–
Abmessungen					
Höhendifferenz zwischen Zu- und Ablauf	225 mm	100 mm	250 mm	–	45 / 40 / 40 mm
Länge über Anschluss	1180 mm	510 mm	710 mm	760 mm	1225/1225/1895 mm
Durchmesser	850 mm	550 mm	850 mm	550 mm	675/675/77 mm
Höhe	730 – 1320 mm	485 – 955 mm	1000 – 1500 mm	600 – 1050 mm	770 / 770 / 905 mm
Anschluss	DN 160/200	DN 110	DN 160	DN 110/160	DN 315/400/500
Gewicht					
begehbare Version	37 kg	11 kg	35 kg	46 kg	–
Pkw-befahrbare Version	77 kg	37 kg	90 kg	46 kg	–
Lkw-befahrbare Version	35 kg	–	–	–	81 / 86 / 131 kg
Katalogseite	S. 72	S. 73	S. 73	S. 74	S. 75

* Abhängig von Tank- und Anschlussauswahl sowie Einordnung des Anlagentyps gemäß DWA-M153

** Abhängig von Tank- und Anschlussauswahl
*** Abhängig von Tankauswahl

Universal-Filter 3 Intern/XL

Interne Filtertechnik, 100 % Wasserausbeute

**FÜR DACHFLÄCHEN
BIS ZU 500 m²**

PG 1



Vorteile

- 100 % Wasserausbeute, dadurch ideal für kleinere Dachflächen
- Siebeinsatz Maschenweite 0,35 mm
- Platzsparende Filtertechnik im Tank integriert
- Filtergehäuse zur Tankrevision ohne Werkzeug entnehmbar
- Bestens geeignet bei nachgeschalteter Versickerung
- Geringer Höhenverlust (275 mm) zwischen Zu- und Ablauf
- Max. 350 m² Dachfläche bei Anschluss DN 110 und 500 m² bei DN 160
- Anschluss DN 110 / DN 160
- Notüberlauf optional vorhanden



Abbildung zeigt Universal-Filter 3 Intern DN 110

Anschlussmaße Tankdom

Für Universal-Filter 3 Intern/XL Intern im Carat/Carat XL/XXL und Platin XL/XXL

	Teleskop-Domschacht	Zulauf	Tanküberlauf	Notüberlauf
Mini	Anschluss DN 110 Anschluss DN 160	450 – 650 mm	725 – 925 mm	450 – 650 mm
Maxi	Anschluss DN 110 Anschluss DN 160	450 – 750 mm	725 – 1025 mm	450 – 750 mm
PKW	Anschluss DN 110 Anschluss DN 160	500 – 750 mm	785 – 1025 mm	500 – 750 mm

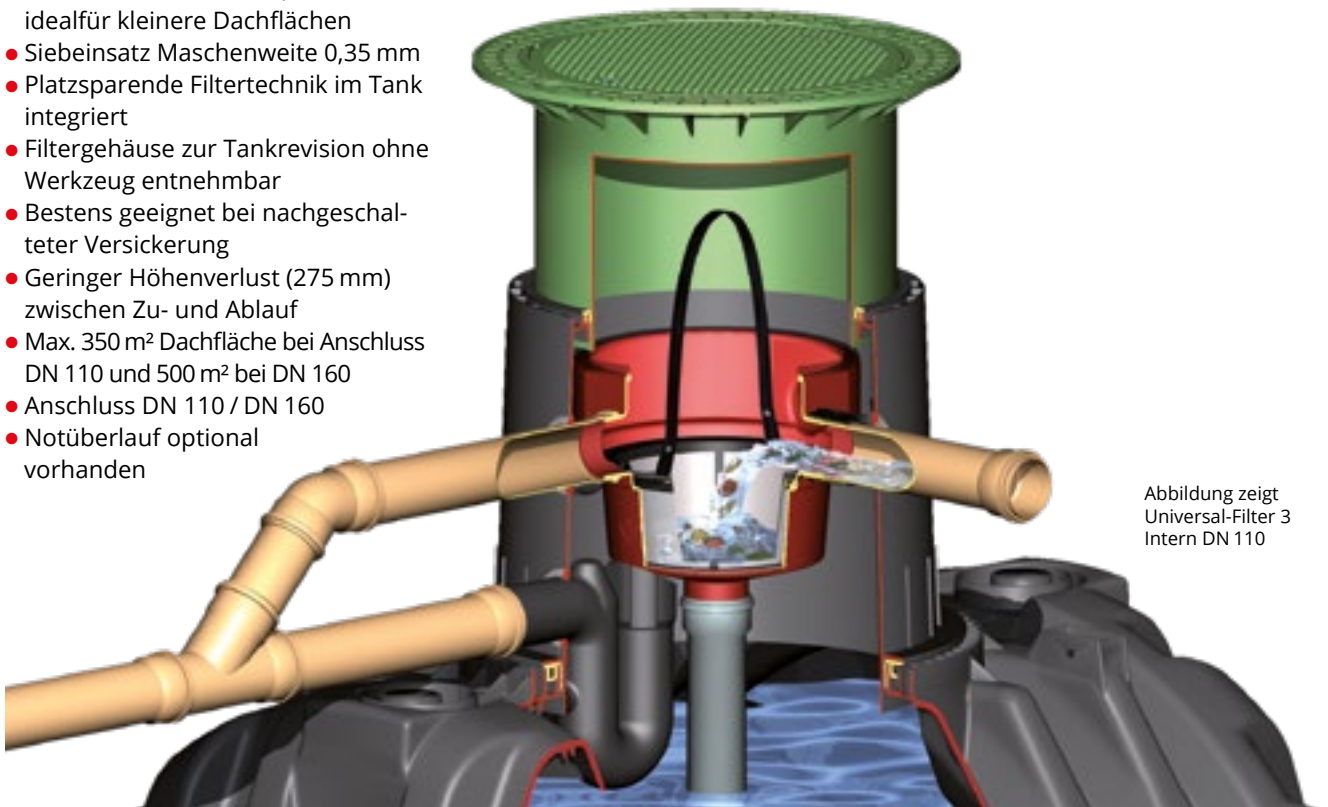
Alle Maße Rohrsohle bis Geländeoberkante

Universal-Filter 3 Intern DN 110

Best.-Nr. 340022 **290,- / 348,-**

Universal-Filter 3 XL Intern DN 160

Best.-Nr. 340107 **320,- / 384,-**

[Webcode G2101](#)

Zubehör

Schnellmontage-Manschette

Spannfix

Patentiert (S. 91)

DN 110

Best.-Nr. 295909 **35,- / 42,-**

DN 160

Best.-Nr. 340546 **50,- / 60,-**

Ersatz-Filterkorb

Filterkorb mit praktischer Aushebevorrichtung

Best.-Nr. 340056 **100,- / 120,-**



Minimax-Pro Filter, selbstreinigend

Minimaler Höhenverlust bei maximaler Wasserausbeute!



PG 1



Vorteile

- Über 95 % Wasserausbeute
- Selbstreinigender Edelstahl-Filtereinsatz mit Maschenweite 0,35 mm
- Platzsparende Filtertechnik im Tank integriert
- Filtergehäuse zur Tankrevision ohne Werkzeug entnehmbar
- Transparenter Deckel erleichtert die Überprüfung der Filterfläche
- Maximal 350 m² Dachfläche
- Anschluss DN 110
- Optional mit Reinigungseinheit Intern
- Nur 10 mm Höhenversatz zwischen Zu- und Ablauf (Optional mit gebogenem Abgang – 80 mm Höhenversatz)

90° HT- Rohr-Bogen zum Anschluss an einen internen Siphon ist im Lieferumfang enthalten.



Anschlussmaße Tankdom

Für Minimax-Pro Filter Intern (patentiert) im Flachtank Platin

Teleskop-Domschacht	Zulauf	Tanküberlauf
Mini Anschluss DN 110	385 – 585 mm	465 – 665 mm
Maxi Anschluss DN 110	385 – 685 mm	465 – 765 mm
Mini Anschluss DN 110	630 – 685 mm	710 – 765 mm

Alle Maße Rohrsohle bis Geländeoberkante

Minimax-Pro Filter Intern (patentiert)

Nur 10 mm Höhenversatz zwischen Zu- und Ablauf Schmutzwasser

Best.-Nr. 340093 **365,- / 438,-**

[Webcode G2105](#)

Zubehör

Reinigungseinheit Intern

Extrem kräftiger Wasserstrahl zur Reinigung des Filtersiebes, dadurch weniger Wartungsintervalle. Automatische Steuerung durch Aqua-Center Silentio (S. 81) möglich; Anschluss 19 mm (¾"), Lieferung ohne Schlauch

Best.-Nr. 340040 **80,- / 96,-**



Entnahmegriff Plus

Zur bequemen Filterentnahme; Länge: 505 mm

Best.-Nr. 330220 **45,- / 54,-**

Schnellmontage-Manschette Spannfix

Patentiert (S. 91)
DN 110

Best.-Nr. 340502 **35,- / 42,-**



Optimax-Pro Filter, selbstreinigend

Optimale Reinigungsleistung bei maximaler Wasserausbeute!

PG 1



Vorteile

- Über 95 % Wasserausbeute
- Wartungsarmer, selbstreinigender Filtereinsatz, Maschenweite 0,35 mm
- Platzsparende Filtertechnik im Tank integriert
- Filtergehäuse zur Tankrevision ohne Werkzeug entnehmbar
- Transparenter Deckel erleichtert die Überprüfung der Filterfläche
- Max. 350 m² Dachfläche
- Anschluss DN 110
- Optional mit Reinigungseinheit Intern
- Nur 165 mm Höhenversatz zwischen Zu- und Ablauf

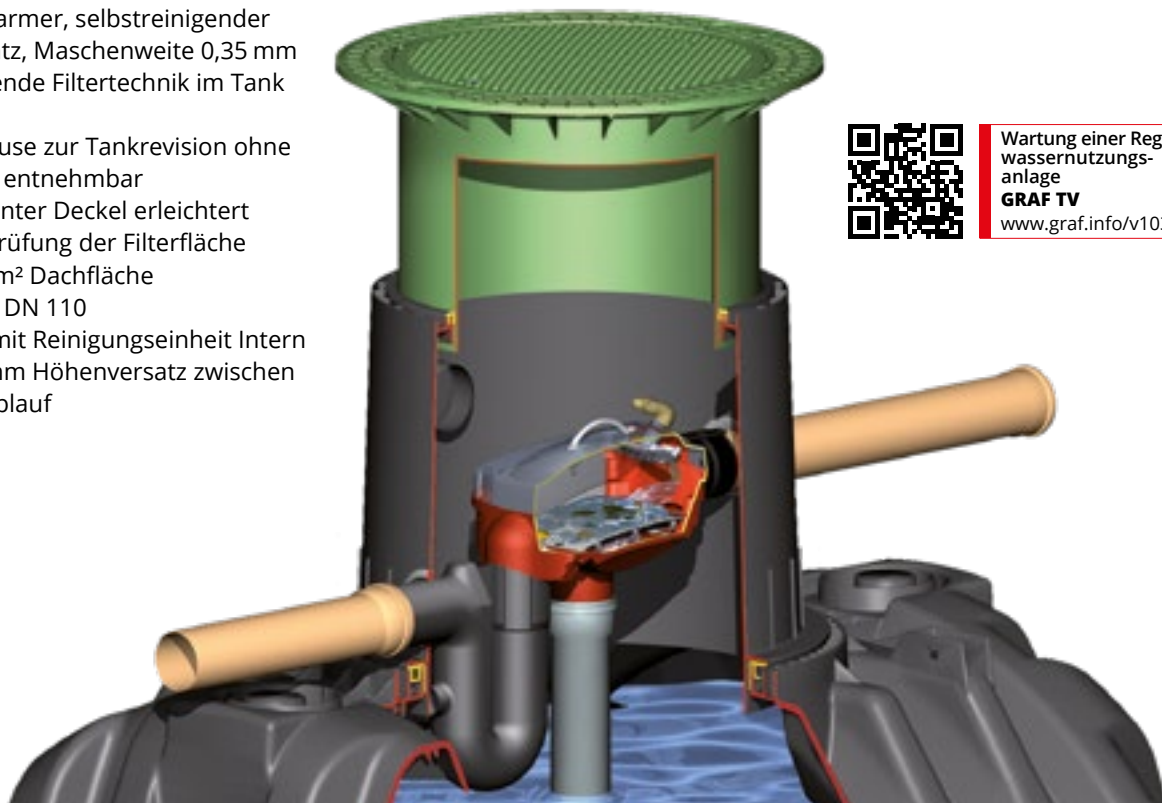

Wartung einer Regenwassernutzungsanlage
GRAF TV
www.graf.info/v103

Anschlussmaße Tankdom

Für Optimax-Pro Filter Intern (patentiert) im Erdtank Carat

Teleskop-Domschacht		Zulauf	Tanküberlauf
Mini	Anschluss DN 110	555 – 755 mm	725 – 925 mm
Maxi	Anschluss DN 110	555 – 855 mm	725 – 1025 mm
PKW	Anschluss DN 110	605 – 725 mm	725 – 1025 mm

Alle Maße Rohrsohle bis Geländeoberkante

Optimax-Pro Filter Intern (patentiert)

DN 110

Best.-Nr. 340037 **360,- / 432,-**

Webcode G2102

Zubehör

Reinigungseinheit Intern

Extrem kräftiger Wasserstrahl zur Reinigung des Filtersiebes, dadurch weniger Wartungsintervalle. Automatische Steuerung durch Aqua-Center Silentio (S. 81) möglich; Anschluss 19 mm (¾"), Lieferung ohne Schlauch

Best.-Nr. 340040 **80,- / 96,-**



Entnahmegriff Plus

Zur bequemen Filterentnahme; Länge: 505 mm

Best.-Nr. 330220 **45,- / 54,-**



Schnellmontage-Manschette

Spannfix

Patentiert (S. 91)

DN 110

Best.-Nr. 340502 **35,- / 42,-**

Optimax-Pro XL Filter, selbstreinigend



Optimale Reinigungsleistung bei maximaler Wasserausbeute!

PG 1



Vorteile

- Über 95 % Wasserausbeute
- Kein externer Vorfilter notwendig daher keine zusätzliche Abdeckung sichtbar
- Hoher Wirkungsgrad auch bei Starkniederschlägen
- Zusammenfassung mehrerer Dachflächen möglich
- Wartungsarmer, selbstreinigender Filtereinsatz, Maschenweite 0,35 mm
- Platzsparende Filtertechnik im Tank integriert
- Filtergehäuse zur Tankrevision ohne Werkzeug entnehmbar
- Transparenter Deckel erleichtert die Überprüfung der Filterfläche
- Max. 750 m² Dachfläche
- Anschluss DN 160
- Optional mit Reinigungseinheit XL Intern
- Nur 165 mm Höhenversatz zwischen Zu- und Ablauf



Anschlussmaße Tankdom

Für Optimax-Pro XL Filter Intern im Carat/Carat XL/XXL und Platin XL/XXL

Teleskop-Domschacht		Zulauf	Tanküberlauf
Mini	Anschluss DN 160	560 – 760 mm	725 – 925 mm
Maxi	Anschluss DN 160	560 – 860 mm	725 – 1025 mm
PKW	Anschluss DN 160	610 – 860 mm	785 – 1025 mm

Alle Maße Rohrsohle bis Geländeoberkante

Optimax-Pro XL Filter Intern (patentiert)

DN 160

Best.-Nr. 340108 **765,- / 918,-**

Webcode G2103

Zubehör

Reinigungseinheit XL Intern

Extrem kräftiger Wasserstrahl zur Reinigung des Filtersiebes, dadurch weniger Wartungsintervalle. Automatische Steuerung durch Aqua-Center Silentio (S. 81) möglich; Anschluss 19 mm (¾"), Lieferung ohne Schlauch

Best.-Nr. 340117 **80,- / 96,-**



Entnahmegriff Plus

Zur bequemen Filterentnahme; Länge: 505 mm

Best.-Nr. 330220 **45,- / 54,-**



Schnellmontage-Manschette Spannfix

Patentiert (S. 91)

DN 160

Best.-Nr. 340546 **50,- / 60,-**

Externe Filter

Im robusten Kunststoffschacht



Anschlussmaße		
1 Zulauf	DN 110/160	330 – 780 mm
2 Ablauf	DN 110/160	600 – 1050 mm
3 Notüberlauf	DN 110/160	330 – 780 mm

Alle Maße Rohrsohle bis Geländeoberkante

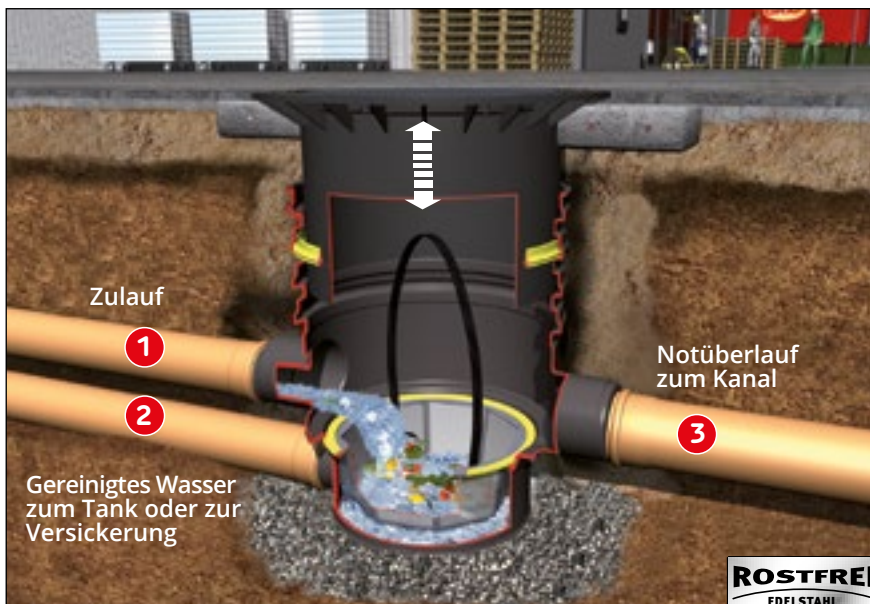

Anschlussmaße		
1 Zulauf	DN 160/200	475 – 1040 mm
2 Ablauf	DN 160	705 – 1270 mm
3 Notüberlauf	DN 160/200	475 – 1040 mm

Alle Maße Rohrsohle bis Geländeoberkante

PG 1



Universal-Filter 3 Extern

- 100 % Wasserausbeute, dadurch ideal für kleinere Dachflächen oder nachgeschaltete Versickerung
- Stufenlose Einbautiefe von 600 – 1050 mm durch Teleskop-Domschacht
- Abgedichtet bis Geländeoberkante
- Geringer Höhenverlust (270 mm) zwischen Zu- und Ablauf
- Bestens geeignet auch für Versickerungs- und Teichanlagen
- Max. 350 m² Dachfläche bei Anschluss DN 110 und 500 m² bei DN 160

Webcode G2205

Universal-Filter 3 Extern begehbar

Mit Kunststoffabdeckung, kindersicher

Best.-Nr. 340020 **375,- / 450,-**

Universal-Filter 3 Extern

Pkw-befahrbar

Mit Gussdeckel, Klasse B

Best.-Nr. 340021 **450,- / 540,-**



Universal-Filter 3 XL Extern

- 100 % Wasserausbeute
- Für Dachflächen bis 1200 m²
- Stufenlose Einbautiefe von 705 – 1270 mm durch Teleskop-Domschacht
- Max. 750 m² Dachfläche bei Anschluss DN 160 und 1200 m² bei DN 200
- Höhenverlust 230 mm zwischen Zu- und Ablauf

Webcode G2202

Universal-Filter 3 XL Extern

begehbar

Best.-Nr. 340050 **1.120,- / 1.344,-**

Pkw-befahrbar

Best.-Nr. 340051 **1.320,- / 1.584,-**

Lkw-befahrbar*

Best.-Nr. 340095 **1.080,- / 1.296,-**

*Abdeckung und Ausgleichsring bauseits zu stellen



Drainstar-Filter Extern

- 100 % Wasserausbeute
- Ohne Höhenverlust zwischen Zu- und Ablauf
- Filtereinsatz mit Maschenweite 0,35 mm
- Stufenlose Einbautiefe von 600 – 1050 mm durch Teleskop-Domschacht
- Bestens geeignet für Versickerungs- und Teichanlagen
- Maximal 350 m² Dachfläche bei Anschluss an DN 110 und 500 m² bei DN 160
- Anschlüsse DN 110 und DN 160

Q Webcode G4405

Drainstar-Filter Extern begehbar

Mit Kunststoffabdeckung, kindersicher

Best.-Nr. 340143 **410,- / 492,-**

Drainstar-Filter Extern Pkw-befahrbar

Mit Gussdeckel, Klasse B

Best.-Nr. 340144 **495,- / 594,-**

Anschlussmaße

1 Zulauf	DN 110/160	330 – 780 mm
2 Ablauf	DN 160	330 – 780 mm

Alle Maße Rohrsohle bis Geländeoberkante



Drainstar-Filter XL Extern

- Über 95 % Wasserausbeute
- Ohne Höhenverlust zwischen Zu- und Ablauf
- Filtereinsatz mit Maschenweite 0,75 mm
- Stufenlose Einbautiefe von 780 – 1330 mm durch Teleskop-Domschacht
- Max. 1200 m² Dachfläche bei Anschluss DN 200 und 2000 m² bei DN 250.

Drainstar-Filter XL Extern begehbar

Best.-Nr. 340156 **1.230,- / 1.476,-**

Pkw-befahrbar

Best.-Nr. 340157 **1.440,- / 1.728,-**

Lkw-befahrbar*

Best.-Nr. 340158 **1.205,- / 1.446,-**

*Abdeckung und Ausgleichsring bauseits zu stellen

Anschlussmaße

1 Zulauf	DN 200/250	470/480 – 1020/1030 mm
2 Ablauf	DN 200/250	470/480 – 1020/1030 mm

Alle Maße Rohrsohle bis Geländeoberkante

Q Webcode G4408

Externe Filter

Im robusten Kunststoffschacht



Anschlussmaße	
1 Zulauf	380 – 850 mm
2 Ablauf	580 – 1050 mm
3 Abwasser	580 – 1050 mm

Alle Maße Rohrsohle bis Geländeoberkante

Filtereinsatz mit extrem glatter Oberfläche, dadurch max. Selbstreinigung, Maschenweite 0,35 mm.

Edelstahl-Feinfilter

Rautengewebe als Tragefläche

Kollektorfläche

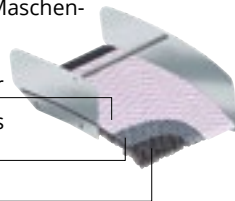

PG 1

Optimax-Filter Extern

- Über 95 % Wasserausbeute
- Wartungsarm, da selbstreinigend
- Stufenlose Einbautiefe von 580 – 1050 mm durch Teleskop-Domschacht
- Abgedichtet bis Geländeoberkante
- Geringer Höhenverlust (200 mm) zwischen Zu- und Ablauf
- Max. 350 m² Dachfläche bei Anschluss DN 110 und 750 m² bei DN 160
- Optional mit Reinigungseinheit Extern

Q Webcode G2203

Optimax-Filter Extern begehbar

Mit Kunststoffabdeckung, kindersicher

Best.-Nr. 340030 **435,- / 522,-**

Optimax-Filter Extern

Pkw-befahrbar

Mit Gussdeckel, Klasse B

Best.-Nr. 340031 **515,- / 618,-**



Anschlussmaße		
1 Zulauf	DN 160/200	510 – 1095 mm
2 Ablauf	DN 160	735 – 1320 mm
3 Abwasser	DN 160/200	735 – 1320 mm

Alle Maße Rohrsohle bis Geländeoberkante



Optimax-Filter XL Extern

- Über 95 % Wasserausbeute
- Für Dachflächen bis 1500 m²
- Patentierte Filtertechnik
- Stufenlose Einbautiefe von 735 – 1320 mm durch Teleskop-Domschacht
- Max. 750 m² Dachfläche bei Anschluss DN 160 und 1500 m² bei DN 200
- Höhenverlust 225 mm zwischen Zu- und Ablauf

Q Webcode G2201

Optimax-Filter XL Extern begehbar

Best.-Nr. 340035 **1.120,- / 1.344,-**

Pkw-befahrbar

Best.-Nr. 340036 **1.320,- / 1.584,-**

Lkw-befahrbar*

Best.-Nr. 340116 **1.080,- / 1.296,-**

*Abdeckung und Ausgleichsring bauseits zu stellen



Minimax-Filter Extern

- Über 95 % Wasserausbeute
- Nur 100 mm Höhenversatz zwischen Zu- und Ablauf
- Selbstreinigender Filtereinsatz mit Maschenweite 0,5 mm
- Stufenlose Einbautiefe von 485 – 955 mm durch Teleskop-Domschacht
- Maximal 350 m² Dachfläche
- Anschluss DN 110
- Optional mit Reinigungseinheit Extern

Q Webcode G2204

Minimax-Filter Extern begehbar

Mit Kunststoffabdeckung, kindersicher

Best.-Nr. 340061 **375,- / 450,-**

Minimax-Filter Extern Pkw-befahrbar

Mit Gussdeckel, Klasse B

Best.-Nr. 340062 **450,- / 540,-**

Anschlussmaße	
1 Zulauf	385 – 855 mm
2 Ablauf	485 – 955 mm
3 Abwasser	395 – 865 mm

Alle Maße Rohrsohle bis Geländeoberkante

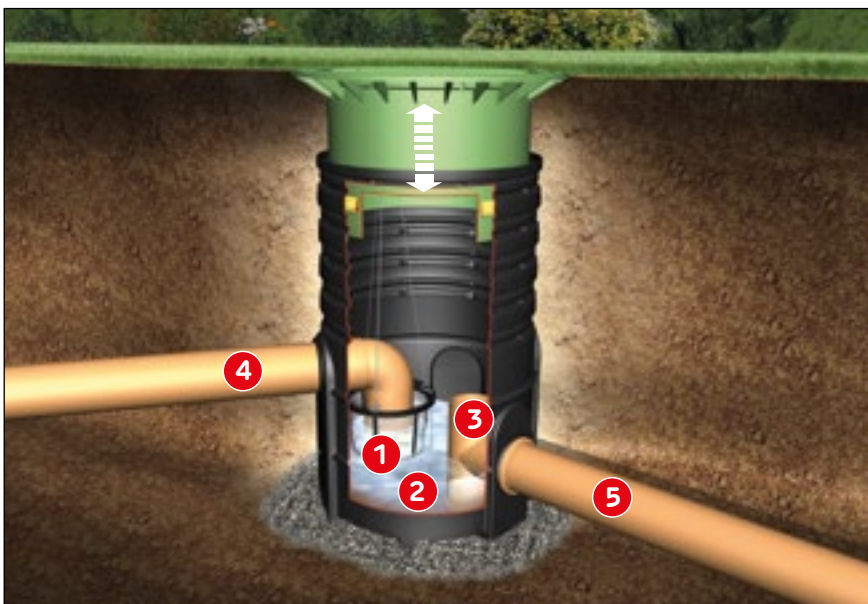

Absetzfilterschacht

- 100 % Wasserausbeute
- 3-stufiger Reinigungsprozess
 - 1 Feinfilterkorb (0,35 mm Maschenweite)
 - 2 Sedimentationszone
 - 3 Tauchrohr als Abscheider
- Stufenlose Einbautiefe von 1000 – 1500 mm durch Teleskop-Domschacht Ø 600 mm
- Begehbar mit Kunststoffabdeckung, oder Pkw-befahrbar
- Deckel kindersicher verschließbar
- Abgedichtet bis Geländeoberkante
- Maximal 1000 m² anzuschließende versiegelte Fläche
- Anschluss DN 160

Anschlussmaße	
4 Zulauf	DN 160 560 – 1060 mm
5 Ablauf	DN 160 810 – 1310 mm

Alle Maße Rohrsohle bis Geländeoberkante

Absetzfilterschacht begehbar

Best.-Nr. 340026 **945,- / 1.134,-**

Absetzfilterschacht Pkw-befahrbar

Best.-Nr. 340027 **1.125,- / 1.350,-**

Q Webcode G4402

Sicker-Filterschacht/XL

Externe Filtertechnik

PG 1

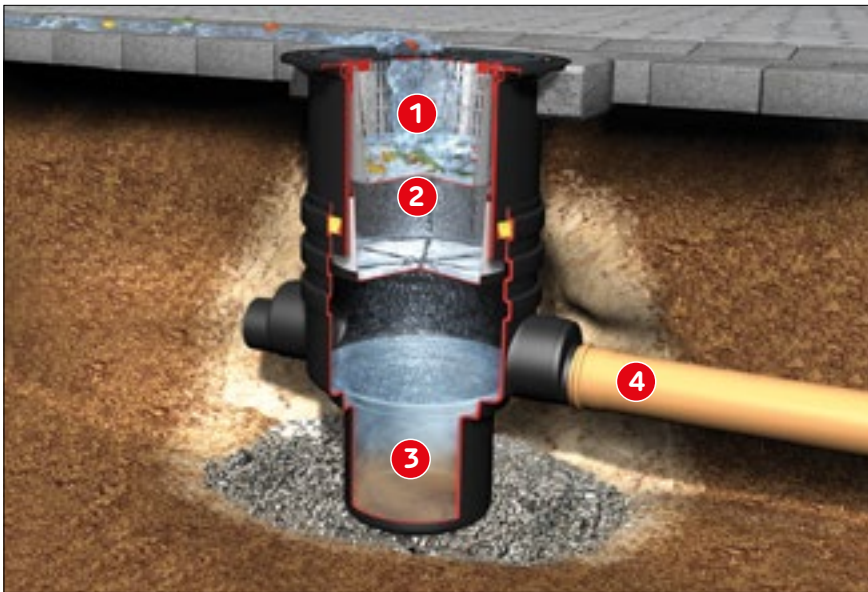

Sicker-Filterschacht

- 100 % Wasserausbeute
- 3-stufiger Reinigungsprozess
 - 1 Grobfiltereinsatz
 - 2 Feinfilterkorb (0,35 mm Maschenweite)
 - 3 Sedimentationszone
- Hält Verunreinigungen zurück, welche die Versickerungsleistung beeinträchtigen können
- Ideal als Hofeinlauf oder als Mulden-Rigolen-Überlaufelement
- Pkw-befahrbar mit Gussabdeckung Klasse B (geschlitzter Gussdeckel)
- Stufenlose Einbautiefe von 600 – 1050 mm durch Teleskop-Domschacht Ø 400 mm
- Maximal 350 m² versiegelte Fläche bei Anschluss an DN 110 und 500 m² bei DN 160

Anschlussmaße

4 Ablauf DN 110/160 330 – 780 mm

Alle Maße Rohrsohle bis Geländeoberkante

[Q Webcode G4401](#)

Sicker-Filterschacht

Pkw-befahrbar

Best.-Nr. 340025 **525,- / 630,-**

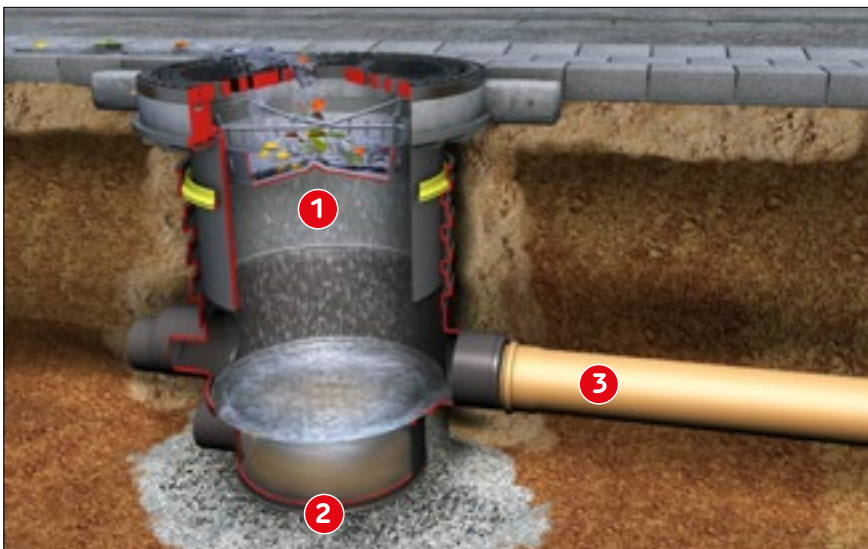

Sicker-Filterschacht XL

- 100 % Wasserausbeute
- 2-stufiger Reinigungsprozess
 - 1 Schmutzfänger
 - 2 Sedimentationszone
- Ideal als Parkplätzeinlauf oder als Mulden-Rigolen-Überlaufelement
- Stufenlose Einbautiefe von 855 – 1385 mm durch Teleskop-Domschacht Ø 600 mm
- Maximal 750 m² versiegelte Fläche bei Anschluss an DN 160 und 1200 m² bei DN 200

[Q Webcode G4406](#)

Sicker-Filterschacht XL

Pkw-befahrbar

Best.-Nr. 340141 **1.545,- / 1.854,-**

PG 5

Zubehör

VS-Zwischenstück 500 DN 400 für Sicker-Filterschacht

Inkl. Profildichtung; Zur Realisierung größerer Einbautiefen, Nutzlänge: 500 mm, kürzbar auf 250 mm

Best.-Nr. 330341

155,- / 186,-



VS-Zwischenstück 1000 DN 600 für Sicker-Filterschacht XL

Mit Anschlussfläche DN 200, inkl. Profildichtung; Zur Realisierung größerer Einbautiefen, Nutzlänge 1000 mm, kürzbar auf 750/500 mm

Best.-Nr. 371015

290,- / 348,-



Optimax-Pro XXL Filter



Externe Filtertechnik

PG 1



- Über 95 % Wasserausbeute
- Selbstreinigendes Filterprinzip
- Edelstahl Filtereinsatz mit Maschenweite 0,35 mm
- Maximal 3000 m² Anschlussfläche bei Anschluss DN 315 und 6000 m² bei DN 400, sowie 10.000 m² bei DN 500
- Patentierte Filtertechnik
- Inklusive Reinigungseinheit
- Geringer Höhenverlust zwischen Zulauf und Ablauf Schmutzwasser
- Strömungsoptimiertes Design für maximale Hydraulik

Q Webcode G2207



Abbildung zeigt Optimax-Pro XXL mit Anschluss-Set DN400

Optimax-Pro XXL Filter Extern

Anschluss [DN]	Breite [mm]	Länge [mm]	Höhe [mm]	Gewicht [kg]	Best.-Nr.	Preis [€]
315/400	675	1225	770	86/81	340164	5.595,- / 6.714,-
500	775	1895	905	131	340165	7.805,- / 9.366,-

Anschluss-Set

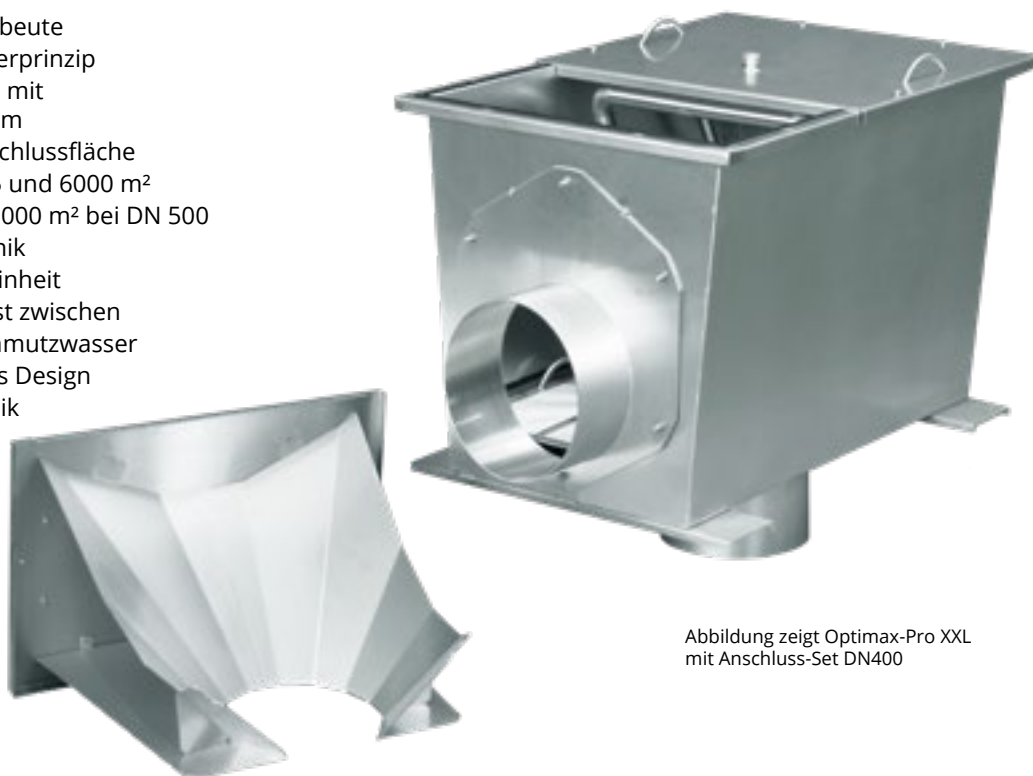
315	86/81	340182	1.295,- / 1.554,-
400	131	340184	1.595,- / 1.914,-
500	86/81	340103	1.105,- / 1.326,-



Anwendungsbeispiel*

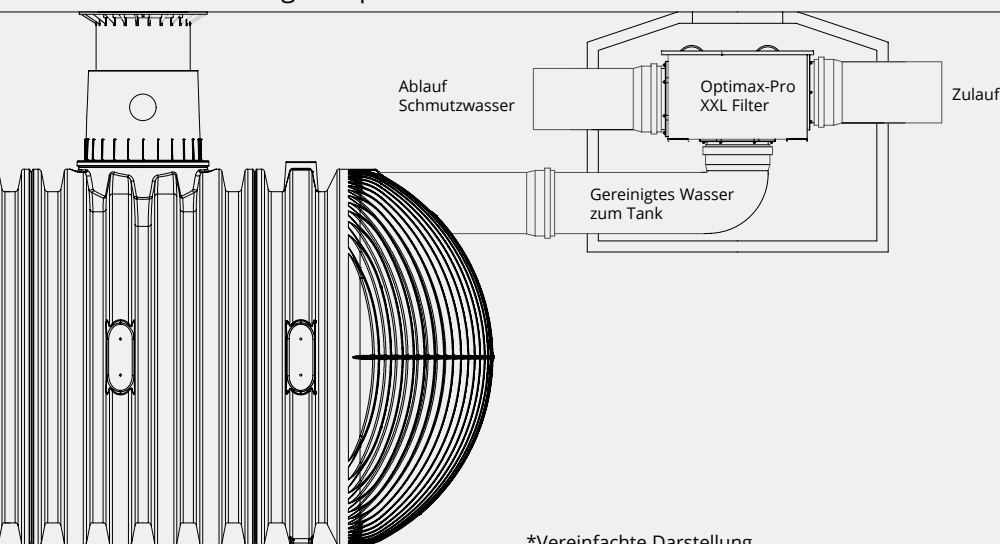

*Vereinfachte Darstellung

Inklusive Filter-Reinigungseinheit

Bestehend aus vier einstellbaren Flachstrahl-Kugeldüsen mit extrem kräftigen Wasserstrahlen zur Reinigung des Filtersiebtes. Dadurch weniger Wartungsintervalle. Automatische Steuerung durch Aqua-Center Silentio möglich.



Funktion Filter-Reinigungseinheit



SILENTIOCONNECT

Steuerungen und Pumpen

- > Aqua-Center Basic Seite 80
- > Aqua-Center Silentio Seite 81
- > Aqua-Center Silentio Press Seite 82
- > Aqua-Center Silentio Connect Seite 83
- > Hauswasserautomaten und Pumpen Seite 84



Die zentrale Regenwasser-Systemsteuerung



graf.info/garantie



Q Webcode G3101



Q Webcode G3102



Q Webcode G3206

Eigenschaften	Aqua-Center Basic		Aqua-Center Silentio		Tauchpumpe
Pumpe	15/4	25/4	15/4	25/4	300 A
Motorleistung	0,66 kW	0,8 kW	0,66 kW	0,8 kW	0,22 kW
Betriebsgeräusch	55 dB(A)	55 dB(A)	49 dB(A)	49 dB(A)	-
Schutzklasse	IP 44	IP 44	IP 44	IP 44	IP X8
Max. Betriebsdruck	3,5 bar	4,3 bar	3,5 bar	4,3 bar	0,55 bar
Max. Förderhöhe	35 m	43 m	35 m	43 m	5,5 m
Max. Fördermenge	3,6 m³/h	4,2 m³/h	3,6 m³/h	4,2 m³/h	5,7m³/h
Max. Saughöhe	6,0 m	6,0 m	6,0 m	6,0 m	-
Max. Sauglänge	15 m	15 m	15 m	15 m	-
Anzeige Betriebsdruck	•	•	•	•	
Optional als Paket Silentio Press für Entfernungen ≥ 15 m zum Haus	-	-	•	•	
Nachspeisung					
Behältervolumen	10 Liter		6,5 Liter		
Manuelle Umschaltung auf Trinkwasser möglich	•		•		
Automatischer Wasseraustausch im Nachspeisebehälter	-		•		
Überlauf nach DIN EN 1717	•		•		
Steuerung					
Über Schwimmerschalter	•		-		
Über Elektronische Füllstandsmessung	-		•		
Optionale Filterreinigungsautomatik	-		•		
Anzeige Betriebsstörung	LED (Am Druckwächter)		LED/Volltext		
Einstellbare Betriebsparameter	Schwellenwert Trinkwassernachspeisung über Schwimmerschalter, Einschaltdruck		Schwellenwert Trinkwassernachspeisung, Einschaltdruck, Intervall/Dauer der Spülung des Trinkwasser-Nachspeisebehälters und der Filterspülung, Unterdrückung Filterspülung im Trinkwasserbetrieb		
Abmessungen					
Breite	680 mm		580 mm		205 mm
Höhe	760 mm		530 mm		245 mm
Tiefe	210 mm		295 mm		150 mm
Gewicht	30 kg		34 kg		3,75 kg
Katalogseite	S. 80		S. 81		S. 85



[Q Webcode G3104](#)

Eigenschaften	Aqua-Center Silentio Connect			Zubringerpumpe	
Pumpe	6/40	8/40	14/40	1100 A	TOP
Motorleistung	2 x 700 W	2 x 880 W	2 x 1200 W	1100 W	1550 W
Betriebsgeräusch	-	-	-	-	-
Schutzklasse	IP 44	IP 44	IP 44	IP 68	IP 68
Max. Betriebsdruck	4,6 bar	4,2 bar	4,7 bar	1,4 bar	3,6 bar
Max. Förderhöhe	46 m	42 m	47 m	14 m	36 m
Max. Fördermenge	6 m³/h	9 m³/h	14 m³/h	16,5 m³/h	16 m³/h
Max. Saughöhe	siehe Zubringerpumpe 1100 A			-	-
Max. Sauglänge	siehe Zubringerpumpe 1100 A			-	-
Anzeige Betriebsdruck	•	•	•		
inkl. Zubringerpumpe	•	•	•		
Nachspeisung					
Behältervolumen	100 l	100 l	100 l		
Bedarfsgerechte Trinkwassernachspeisung mit Schließautomatik bei Netzausfall	•	•	•		
Manuelle Umschaltung auf Trinkwasser möglich	•	•	•		
Stagnationsschutz der Trinkwasser-Leitung	•	•	•		
Überlauf nach DIN EN 1717	•	•	•		
Steuerung					
Intelligente Connect Steuerung mit APP-Anbindung	•	•	•		
Optionale elektronische Füllstandsmessung	•	•	•		
Anzeige Betriebsstörung	•	•	•		

Breite	600 mm			160 mm	176 mm
Höhe	1540 – 1560 mm (einstellbar)			474 mm	563 mm
Tiefe	630 mm			-	-
Gewicht	135 kg	133 kg	141 kg	11 kg	18 kg
Katalogseite	S. 83				

Aqua-Center Basic

Die preiswerte Variante

Das Aqua-Center Basic dient der Steuerung und Kontrolle der Regenwassernutzungsanlage. Seine zuverlässige Funktionsweise garantiert äußerste Betriebssicherheit. Ein Schwimmerschalter im Regentank sorgt bei geringem Füllstand

für eine automatische Umschaltung auf Trinkwassernachspeisung. Sobald sich die Zisterne erneut mit Regenwasser füllt, schaltet das Aqua-Center Basic wieder auf Regenwasserbetrieb um.

Vorteile

- Preiswerte hausinterne Trinkwasser-Nachspeisung
- Schwimmerschalter gesteuert



Anzeige des Betriebsdrucks

Hochwertige, leistungsstarke KSB-Kreiselpumpe für einen langen, sicheren Betrieb



Integrierter Trockenlaufschutz verhindert Schäden bei Wassermangel und garantiert einen sicheren Betrieb

Anschluss Saugleitung 25 mm (1")

Stromlos, geschlossenes Dreiwegeventil zur bedarfsgerechten Nachspeisung von Trinkwasser, wenn der Tank leer ist

Anschluss Trinkwasser 19 mm (3/4")

Höchste Betriebssicherheit durch Überlauf nach DIN EN 1717



Aqua-Center Basic
Inkl. Schwimmerschalter,
mit 20 m Anschlusskabel

PG 1

Pumpe	Best.-Nr.	Preis [€]
15/4	350021	1.265,- / 1.518,-
25/4	350022	1.350,- / 1.620,-

Q Webcode G3101

Aqua-Center Silentio



Die komfortable Regenwasser-Systemsteuerung

Das GRAF Aqua-Center Silentio ist die zentrale Systemsteuerung Ihrer Regenwassernutzungsanlage. Die elektronische Steuerung kontrolliert und regelt den gesamten Betrieb. Das Umschaltventil öffnet sensor-gesteuert bei geringem Füllstand in der Zisterne und sorgt für die

Trinkwassereinspeisung in das Brauchwassernetz. Bereits nach einem kurzen Regenschauer schaltet das Aqua-Center Silentio wieder auf Regenwasserbetrieb um. Automatische Filterspülung sowie Spülung des Nachspeisebehälters sorgen für höchsten Komfort.

Integrierte Schnittstelle zu Gebäude-Bussystemen/ Haustechnik

FLÜSTERLEISE

Vorteile

- Optional mit Filter-Reinigungs-automatik
- Automatische Spülung des Nachspeise-behälters verhindert Verkeimung
- Digitale Steuerung und Füllstands-messung
- Display mit Füllstandsanzeige und Betriebszustand



Regelmäßige Spülung des Trinkwasser-Nachspeisebehälters verhindert Verkeimung

Integrierter Trockenlaufschutz verhindert Schäden bei Wassermangel und garantiert einen sicheren Betrieb

Hohe Betriebssicherheit durch bewährte Microprozessor-Steuerung (kann individuell angepasst werden)

Anzeige des Betriebsdrucks

Stromlos, geschlossenes Dreiwegeventil zur bedarfsgerechten Nachspeisung von Trinkwasser, wenn der Tank leer ist

Digitale Anzeige des Betriebszustands und des Füllstands in der Zisterne

Automatische Steuerung der Filter-Reinigungseinheit, Reinigungsintervalle und Dauer individuell einstellbar

Höchste Betriebssicherheit durch Überlauf nach DIN EN 1717

Komplette Geräuschkapselung für flüsterleisen Betrieb

Hochwertige, leistungsstarke KSB-Kreiselpumpe für einen langen, sicheren Betrieb



Was passiert, wenn mein Tank leer ist?

GRAF TV
www.graf.info/v102

PG 1



Aqua-Center Silentio
Inkl. Messwertaufnehmer, Sensorleitung und 20 m Datenleitung

Zubehör

Filter-Reinigungsautomatik
Zur automatischen Spülung des Filters
Best.-Nr. 352038 **110,- / 132,-**

Nachrüstset Schwimmerventil 3/4"
Für TW Nachspeisebehälter
Best.-Nr. 352024 **80,- / 96,-**

Pumpe	Best.-Nr.	Preis [€]
15/4	350209	1.730,- / 2.076,-
25/4	350210	1.805,- / 2.166,-

Datenleitung 50 m
2-adrig mit Chinch-Stecker
Best.-Nr. 330699 **60,- / 72,-**

ESD-Messwertaufnehmer
Ohne Sensorik
Best.-Nr. 352010 **85,- / 102,-**

Q Webcode G3102

Preis exkl. MwSt. / Preis inkl. MwSt.

81

Steuerungen
Pumpen, Zubehör

Aqua-Center Silentio Press

Für große Entfernungen zwischen Tank und Haus

PG 1

- Überbrückung von Abständen zwischen Tank und Hauswasser-automat (≥ 15 m)
- Druckerhöhung durch Leistungsparameter der Ladepumpe 300 A
- Ausgleich bei Höhenunterschieden zwischen Tank und Hauswasser-automat (≥ 6 m)
- Regelung der Ladepumpe über die Systemsteuerung

Integrierte Schnittstelle zu Gebäude-Bussystemen/Haustechnik

FLÜSTERLEISE



Integrierte Schnittstelle zu Gebäude-Bussystemen/ Haustechnik

Regelmäßige Spülung des Trinkwasser-Nachspeisebehälters verhindert Verkeimung

Integrierter Trockenlaufschutz verhindert Schäden bei Wassermangel und garantiert einen sicheren Betrieb

Hohe Betriebssicherheit durch bewährte Microprozessor-Steuerung (kann individuell angepasst werden)

Stromlos, geschlossenes Dreiwegeventil zur bedarfsgerechten Nachspeisung von Trinkwasser, wenn der Tank leer ist

Digitale Anzeige des Betriebszustands und des Füllstands in der Zisterne

Automatische Steuerung der Filter-Reinigungseinheit, Reinigungsintervalle und Dauer individuell einstellbar

Höchste Betriebssicherheit durch Überlauf nach DIN EN 1717

Komplette Geräuschkapselung für flüsterleisen Betrieb

Hochwertige, leistungsstarke KSB-Kreiselpumpe für einen langen, sicheren Betrieb

Tauchpumpe 300 A als Ladepumpe. Für große Entfernungen zwischen Tank und Hauswasserautomat (≥ 15 m).

Q WEBCODE G3103



Aqua-Center Silentio Press

Für große Entfernungen zwischen Tank und Hauswasserautomat (≥ 15 m); inkl. Tauchpumpe 300 A (Seite 89) als Ladepumpe

Pumpe	Best.-Nr.	Preis [€]
15/4	350211	1.910,- / 2.292,-
25/4	350212	2.000,- / 2.400,-

Zubehör

Filter-Reinigungsautomatik

Zur automatischen Spülung des Filters

Best.-Nr. 352038 **110,- / 132,-**

Datenleitung 50 m

2-adrig mit Chinch-Stecker

Best.-Nr. 330699 **60,- / 72,-**

Nachrüstatz

Schwimmventil 3/4"

Für TW Nachspeisebehälter

Best.-Nr. 352024 **80,- / 96,-**

ESD-Messwertaufnehmer

Ohne Sensorik

Best.-Nr. 352010 **85,- / 102,-**

Aqua-Center Silentio Connect

Die professionelle Regenwasser-Systemsteuerung



PG 1



Q Webcode G3104

Die Steuerung des Aqua-Center Silentio Connect bietet folgende Funktionen:

- Live-Monitoring
- Protokolle
- Ferndiagnose und Wartung
- Alarm und Betriebszustand
- Update per Internet

Die Anbindung vom Aqua-Center Silentio Connect erfolgt einfach und unter Berücksichtigung höchster Sicherheitsstandards an das häusliche LAN oder WLAN-Netz. Einfach das Gerät mit Ihrem Router verbinden und die Kommunikation durch APP-Ansteuerung mittels Smartphone, Tablet oder PC herstellen. Die Datenkommunikation ist gegen fremde Zugriffe bestens geschützt und nur über den Silentio Connect Server möglich.

Optionales Zubehör:

Auto-Drain-Funktion

Als Stagnationsschutz für den Nachspeisebehälter

Best.-Nr. 355040 **860,-** / 1.032,-

Füllstandsanzeige

Regenwasserbehälter

Best. aus Tauchdrucksensor 50 m inkl. Software Anpassung

Best.-Nr. 355006 **485,-** / 582,-

Regenwasserstop

Rückflussverhinderer

Bei tieferer Installation Regenmanagers Wasserspiegel im Erdtank

Best.-Nr. 353011 **460,-** / 552,-

Membranausdehnungsgefäß 100 l

Inkl. Anschluss-Set Ø 500 mm, Länge 670 mm

Best.-Nr. 355009 **640,-** / 768,-

Pumpe	Pumpe	Best.-Nr.	Preis [€]
1100A	6/40	353002	7.980,- / 9.576,-
1100A	8/40	353007	8.400,- / 10.080,-
1100A	14/40	353009	8.820,- / 10.584,-
TOP	6/40	353013	8.650,- / 10.380,-
TOP	8/40	353014	9.155,- / 10.986,-
TOP	14/40	353015	9.660,- / 11.592,-



Intelligente Connect Steuerung mit Touch Display

Nachspeisebehälter mit Notüberlauf nach DIN

Hochwertige leistungsstarke Kreiselpumpen für einen langen sicheren Betrieb

Integrierter Trockenlaufschutz

- 1 Router & Modem
- 2 Silentio Connect Server in der Cloud
- 3 Serverzugang über APP-Ansteuerung mittels Smartphone, Tablet oder PC



Hauswasserautomaten und Pumpen



KSB-Superinox 15/4 und 25/4

- Bewährter Hauswasser-Automat in Markenqualität
- Edelstahl-Gehäuse
- Äußerst laufruhig
- Service durch KSB bundesweit
- Mehrstufige, selbstansaugende Kreiselpumpe mit stromsparendem Motor
- Pumpe schaltet über Druck- und Strömungswächter automatisch ein und aus
- Integrierter Trockenlaufschutz und Rückflussverhinderer
- Motor mit lebenslanger Schmierung und integriertem Schutzschalter
- Schutzart IP 44



Kreisel 4/1000

Integrierter Vorfilter

- Hauswasser-Automat in Markenqualität
- Wassergekühlter Motor (geräuscharm)
- Stromsparender Motor
- Pumpe schaltet über Druck- und Strömungswächter automatisch ein und aus
- Integrierter Trockenlaufschutz und Rückflussverhinderer
- Inkl. Schlauchanschlussstutzen 25 mm (1")
- LED Anzeige (u.a. Störungen)



Gartenpumpe Jet 700

Integrierter Vorfilter

- Selbstansaugende Jet-Pumpe
- Bewährte Pumpentechnik in Markenqualität
- Wassergekühlter Motor (geräuscharm)
- Gefertigt aus hochwertigen, korrosionsfreien Materialien
- Inkl. Schlauchanschlussstutzen 25 mm (1")
- Integrierter Rückflussverhinderer

	PG 1
15/4 Best.-Nr. 353032	660,- / 792,-
25/4 Best.-Nr. 353046	735,- / 882,-

	PG 1
Best.-Nr. 354021	380,- / 456,-

	PG 1
Best.-Nr. 202011	205,- / 246,-

Q Webcode G3201

Q Webcode G3202

Q Webcode G3203

Q Webcode G3204

Leistungsdaten	Superinox 15/4	25/4	Kreisel 4/1000	Gartenpumpe Jet 700
Motorleistung	0,66 kW	0,8 kW	0,85 kW	0,85 kW
max. Förderhöhe	35 m	43 m	43 m	43 m
max. Druck	3,5 bar	4,2 bar	4,3 bar	4,3 bar
max. Fördermenge	3.600 l/h	4.200 l/h	3.180 l/h	3.180 l/h
max. Saughöhe (m)	8	8	8	8
max. Sauglänge (m)	18	18	15	15
Pumpenanschlüsse saugseitig	G1" IG	G1" IG	G1" AG	G1" AG
Pumpenanschlüsse druckseitig	G1" AG	G1" AG	G1" AG	G1" AG

IG: Innengewinde AG: Außengewinde

Achtung: die in der Tabelle angegebenen Saugleistungswerte gelten nicht in Verbindung mit Trinkwasser-Nachspeisemodulen!

PG 1

Zubehör

Controlmatic

Pumpenschaltautomat mit Trockenlaufschutz und Manometer, komplett verdrahtet, 25 mm (1")

Best.-Nr. 355022
205,- / 246,-



Brio

Pumpenschaltautomat mit Trockenlaufschutz, komplettverdrahtet, 25 mm (1"), Schutzart IP 65

Best.-Nr. 355021
150,- / 180,-



Flexibler Panzerschlauch

Latex-Seele, Edelstahl-Mantel, Länge: 500 mm, abnutzungsfrei, rostfrei, Messing-Anschlüsse 25 mm (1")

Best.-Nr. 330058
45,- / 54,-

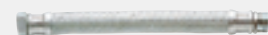



NiRo 40

- Automatik-Tauchpumpe mit integriertem Druck- und Strömungswächter
- Pumpe schaltet automatisch ein und aus
- Bewährte Pumpentechnik in Markenqualität
- Sehr lafruhig
- Gefertigt aus hochwertigen, korrosionsfreien Materialien
- Inkl. 10 m Kabel und schwimmender Entnahme
- Integrierter Trockenlaufschutz

PG 1

Best.-Nr. 354024
515,- / 618,-

[Q Webcode G3205](#)



Tauchpumpe 300 A

- Tauchpumpe mit Trockenlaufschutz
- Bewährte Pumpentechnik in Markenqualität
- Sehr lafruhig
- Gefertigt aus hochwertigen, korrosionsfreien Materialien
- Inkl. 10 m Kabel
- Inkl. Schlauchanschlusstutzen 32 mm (1 ¼")

PG 1

Best.-Nr. 354031
125,- / 150,-

[Q Webcode G3206](#)



Tauchdruckpumpe 900 E

- Tauchdruckpumpe mit integriertem Druck- und Strömungswächter
- Pumpe schaltet automatisch ein und aus
- Bewährte Pumpentechnik in Markenqualität
- Sehr lafruhig
- Gefertigt aus hochwertigen, korrosionsfreien Materialien
- Integrierter Trockenlaufschutz
- Inkl. Schlauchanschlusstutzen 19 mm (¾") / 25 mm (1")

PG 1

Best.-Nr. 354029
460,- / 552,-

[Q Webcode G3208](#)



Tauchdruckpumpe xDiver 6-60

- Tauchdruckpumpe mit integriertem Druck- und Strömungswächter
- Pumpe schaltet automatisch ein und aus
- Bewährte Pumpentechnik in Markenqualität
- Sehr lafruhig
- Gefertigt aus hochwertigen, korrosionsfreien Materialien
- Integrierter Trockenlaufschutz
- Inkl. schwimmende Entnahmeleitung 1" und Ausdehnungsgefäß 1L

PG 1

Best.-Nr. 5361282
875,- / 1.050,-

NiRo 40	Tauchpumpe 300 A	Tauchdruckpumpe 900 E	Tauchdruckpumpe xDiver 6-60
1,10 kW	0,22 kW	0,9 kW	1.25 kW
45 m	5,5 m	45 m	57 m
4,5 bar	0,55 bar	4,5 bar	5,7 bar
5.700 l/h	5.700 l/h	5.700 l/h	5.700 l/h
-	-	-	-
-	-	-	-
G1" IG	-	-	-
G1 ¼" IG	G1 ¼" IG	G1" IG	G1" IG

PG 1

Rückspülfeinfilter

Zur Feinfiltration des Regenwassers nach der Pumpe. Sinnvoll, wenn das Regenwasser für die Waschmaschine genutzt werden soll. Die Maschenweite des Feinfilters von 0,1 mm hält selbst feinste Schmutzpartikel zurück. Anschluss 25 mm (1") Außengewinde. DVGW-geprüfter Feinfilter nach DIN. Einfache Reinigung des Siebeinsatzes in wenigen Sekunden, ein Siebwechsel ist nicht erforderlich. Bitte beachten Sie: Das Regenwasser muss vor der Einleitung in den Tank durch einen Vorfilter geleitet werden.

Best.-Nr. 331021
225,- / 270,-





Zubehör

- > Wasserentnahmestellen Seite 88
- > Füllstandsanzeigen Seite 89
- > Zubehör Seite 90

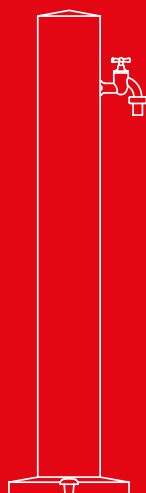

Wasserentnahmestellen

Funktional und elegant



Wassersteckdose Extern

Zur bequemen Entnahme des Regenwassers im Garten. Für Jet-Pumpe und Tauchpumpe inkl. Ventil für handelsübliche Schlauchkupplung, Schlauchanschluss 25 mm (1").

- Aus besonders robustem und witterungsbeständigem Kunststoff
- komfortabler Zugang und Anschluss
- Ideal als zusätzliche Entnahmestelle für Ihren Erdtank

NEU



Best.-Nr. 202083 PG 3
65,- / 78,-

[Q Webcode G9102](#)

Wassersteckdose Intern

Zur bequemen Entnahme des Regenwassers im Garten. Zapfen Sie Wasser direkt aus dem Tank. Einfach nachrüstbar bei Teleskop-Domschacht Mini oder Maxi, inkl. Ventil für handelsübliche Schlauchkupplung, Schlauchanschluss 25 mm (1").



Best.-Nr. 375119 PG 1
65,- / 78,-

[Q Webcode G9103](#)



Wasserzapfsäule aus Edelstahl

Die elegante Wasserentnahmestelle für den Garten. Aus rostfreiem Edelstahl, inkl. verchromtem Auslaufhahn. Anschluss 19 mm (3/4") Außengewinde im Fuß. PG 1

Best.-Nr. 356020 **345,- / 414,-**

Ø Säule	Ø Standfuß	Höhe
100	200	900 mm

[Q Webcode G9104](#)

ROSTFREI
 EDELSTAHL

Füllstandsanzeigen

Ihre Wasserreserven im Blick



PG 1



Ansicht Dashboard

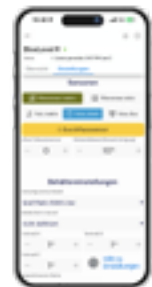

Grünes LED-Licht = Betriebsbereit



Blaues LED-Licht = Füllstand

NEU

	Best.-Nr.	Preis [€]
BlueLevel Rw	984003	380,- / 456,-
BlueLevel R 50m Datenkabel (Optionales Zubehör)	984006	125,- / 150,-

Smarte Füllstandsanzeige für Regenwassernutzung mit App und Dashboard. 20 m Datenkabel (max. Messbereich 3 m) mit zuverlässiger hydrostatischer Messtechnik. Verlängerung optional möglich. Umfassende Auswahl an vordefinierten Tankgrößen, einfache Auswahl per DropDown. Keine Kalibrierung notwendig. Anbindung per WLAN/LAN, inklusive innovativer Kommunikation über LED-Lichtring, Füllstand am Gerät erkennbar.

	Best.-Nr.	Preis [€]
Digitale Füllstandsanzeige	351013	240,- / 288,-

Kindersichere 24 Volt Technik mit 20 m Datenleitung. Digitale Anzeige in 1 %-Schritten, beliebige Tankgröße bis 3 m Höhe, einfache Montage, auch zur Nachrüstung bestehender Anlagen, 2 Jahre Garantie



	Best.-Nr.	Preis [€]
Aqua-Control+	351021	495,- / 594,-

Das Aqua-Control+ informiert über den exakten Wasserstand im Tank und schaltet bei Bedarf automatisch die Trinkwassernachspeisung in den Tank ein. Somit ist stets ein reibungsloser Betrieb der Gesamtanlage gewährleistet. Weiterhin ist die Pumpe gegen Trockenlauf geschützt. Digitale Anzeige und einstellbare Nachspeisemenge in 1 %-Schritten. 2 Jahre Garantie. Messing-Magnetventil und 20 m Datenleitung.



i Integrierte Schnittstelle zu Gebäude-Bus-systemen/Haustechnik

Steuerungen
Pumpen, Zubehör

Zubehör

Für die Regenwassernutzung

PG 1

	Best.-Nr.	Preis [€]
Spezialbohrer		
Für Rohr DN 50, inkl. Aufnahmeschaft Ø 58 mm	332004	65,- / 78,-
Für Rohr DN 75, inkl. Aufnahmeschaft Ø 83 mm	202002	90,- / 108,-
Für Rohr DN 110, inkl. Aufnahmeschaft Ø 121 mm	202003	105,- / 126,-
Für Rohr DN 160, inkl. Aufnahmeschaft Ø 175 mm	332002	130,- / 156,-
Für Rohr DN 200, inkl. Aufnahmeschaft Ø 210 mm	332005	150,- / 180,-



Spezialdichtung						
Für Tankverbindung und weiteren Anschluss						
Für Rohr Ø	Bohrung	Wandstärke	Farbe	Material		
DN 32	46 mm	4 - 8 mm	schwarz	EPDM	332036	22,50 / 27,-
DN 19/32	45 mm	1 - 15 mm	schwarz	EPDM	330383	22,50 / 27,-
DN 32/50	58 mm	1 - 15 mm	schwarz	EPDM	330347	22,50 / 27,-



DN 50	58 mm	4 - 8 mm	schwarz	EPDM	332038	22,50 / 27,-
DN 50	58 mm	10 - 18 mm	schwarz	EPDM	332045	22,50 / 27,-

DN 75	83 mm	4 - 6 mm	grün	EPDM	332039	27,50 / 33,-
DN 75	83 mm	9 - 16 mm	schwarz	EPDM	332040	27,50 / 33,-

DN 110	121 mm	4 - 6 mm	grün	EPDM	332031	40,00 / 48,-
DN 110	121 mm	9 - 13 mm	schwarz	EPDM	332033	40,00 / 48,-
DN 110	121 mm	14 - 17 mm	rot	EPDM	332032	40,00 / 48,-
DN 110	121 mm	17 - 21 mm	blau	EPDM	332030	40,00 / 48,-
DN 110	121 mm	9 - 13 mm	grau	NBR	332053	40,00 / 48,-
DN 110	121 mm	14 - 17 mm	dunkelrot	NBR	332054	40,00 / 48,-



DN 160	175 mm	6 - 11 mm	schwarz	EPDM	332035	45,00 / 54,-
DN 160	175 mm	11 - 21 mm	hellgrau	NBR	332046	45,00 / 54,-

DN 200	210 mm	9 - 13 mm	schwarz	EPDM	332051	50,00 / 60,-
DN 200	210 mm	11 - 21 mm	hellgrau		332049	50,00 / 60,-

Zusätzliche Bohrung und Montage der Spezialdichtung	980104	32,50 / 39,-
--	--------	--------------

Mauerdurchführung DN 110

1 x 25 mm (1") + 2 x Kabeldurchführung	331002	90,- / 108,-
--	--------	--------------

Mauerdurchführung DN 160

1 x 25 mm (1") + 1 x 32 mm (1 ¼") + 2 x Kabeldurchführung	331003	120,- / 144,-
---	--------	---------------



Verhindert durch Quetschdichtung Wärme- und Feuchtigkeitsbrücken an Mauerdurchbrüchen. Durchführungsmöglichkeiten für Nachspeiserohr (nur bei DN 160), Saugschlauch, Sensorkabel sowie Pumpen- bzw. Schwimmerschalterkabel.

Mauerdurchführungen nur bei nicht drückendem Wasser verwenden!

Beruhigter Zulauftopf

Damit sich feine Schmutzpartikel am Tankboden absetzen können, wird das gefilterte Wasser über den beruhigten Zulauftopf am Tankboden eingeleitet.

	Best.-Nr.	Preis [€]
DN 110	330776	55,- / 66,-
DN 160	330781	130,- / 156,-
DN 200/315	330454	335,- / 402,-



DN 110



DN 160



DN 200/315



DN 315

Überlaufsiphon

Als Geruchsverschluss und zur Entsorgung der Schwimmschicht

DN 110	330108	80,- / 96,-
DN 160	330450	150,- / 180,-
DN 200	330451	285,- / 342,-
DN 315	330452	435,- / 522,-

Wie oben, jedoch mit Kleintierschutz

DN 110	331004	105,- / 126,-
DN 160	331025	185,- / 222,-



DN 110

 DN 160
(mit Stutzen)

 DN 200
(mit Muffe)

DN 315

Kleintierschutz

Aus Edelstahl zum Einsatz in handelsüblichen KG-Rohren. Schützt sicher gegen das Eindringen von Kleintieren.

DN 110	331008	25,- / 30,-
DN 160	331013	35,- / 42,-



Schnellmontage-Manschette Spannfix

Patentiert, zur Verbindung von zwei Rohren ohne Muffe (stumpfe Verbindung), kein Montagewerkzeug erforderlich!

3er-Spannfix		
DN 110	340502	35,- / 42,-
2er-Spannfix		
DN 110	295909	35,- / 42,-
DN 160	340546	50,- / 60,-









**FÜR STUMPFER
ROHRVERBINDUNGEN**



Zubehör

Für die Regenwassernutzung

PG 1

	Best.-Nr.	Preis [€]	
PVC-Druckschlauch			
Gelb mit Gewebeeinlage, Größe 25 mm (1")			
5 Meter	330075	40,00 / 48,-	
10 Meter	330076	65,00 / 78,-	
15 Meter	330077	100,00 / 120,-	
25 Meter	330078	150,00 / 180,-	
PVC-Saugschlauch			
Grau mit Verstärkungsrippen, Größe 25 mm (1")			
10 Meter	330189	60,00 / 72,-	
PVC-Saugschlauch			
Grau mit Verstärkungsrippen, Größe 32 mm (1 1/4")			
10 Meter	330062	75,00 / 90,-	
25 Meter	330065	155,00 / 186,-	
Spezial Saug- und Druckschlauch			
	330624	25,00 / 30,-	
PVC-Schlauch, mit Federstahlspirale, große Biegefestigkeit, max. Druck 10 bar, max. Unterdruck 0,9 bar, Größe 25 mm (1"), Farbe: schwarz, Preis per Meter			
Ansaugset			
	333002	120,00 / 144,-	
Lieferumfang: Saugkorb, Rückschlagventil aus Messing, Saugschlauch mit gebogener Schlauchtülle 25 mm (1"), Länge: 250 cm kürzbar			
PE-Saugrohr			
	330082	125,00 / 150,-	
12 m lang, zur Verbindung zwischen Tankanschluss und Pumpe. Mit Messing-Klemmverschraubung, 25 mm (1") Innengewinde und Messing-Winkelverschraubung 90°, 25 mm (1") Außengewinde			

	Best.-Nr.	Preis [€]
Schwimmende Entnahme		
Lieferumfang: Schwimmerkugel, Rückschlagventil mit Edelstahl-Feinsaugkorb, Saugschlauch mit Messing-Anschlussgewinde 25 mm (1") Innengewinde, Länge: 300 cm		
Feinfilter NW 1,2 mm	333014	215,- / 258,-
Microfilter NW 0,23 mm	333015	245,- / 294,-
Schwimmende Ansaugarmatur mit Feinfilter		
Bestehend aus: Rückschlagventil mit Schlauchtülle 25 mm (1"), Feinsaugkorb mit Maschenweite 1,2 mm, Schwimmerkugel mit Öse und Ring, ohne Schlauch		
	330054	110,- / 132,-
Schwimmende Ansaugarmatur mit Microfeinfilter		
Bestehend aus: Rückflussverhinderer mit Schlauchtülle 25 mm (1"), Microfeinfilterkorb mit Maschenweite 0,23 mm, Schwimmerkugel mit Öse und Ring, ohne Schlauch		
	330055	160,- / 192,-
Beschriftungsset		
Für Regenwassernutzungsanlagen, bestehend aus Gravurschild, Klebefolie, Klebefahne, Leitungskennzeichnung		
	330122	45,- / 54,-
Retentionszubehör		
Ablaufdrossel 1"		
Schlauchlänge 1,3m - Kappe DN 110 Durchflussmengen in L/Sekunde 0,07 - 0,13 - 0,17 - 0,23 - 0,25 - 0,29 - 0,40 - 0,45		
	734000810	290,- / 348,-
Ablaufdrossel 2"		
Schlauchlänge 1,5m - Kappe DN 110 Durchflussmengen in L/Sekunde 0,66 - 0,80 - 0,88 - 1,00 - 1,05 - 1,11 - 1,14 - 1,64		
	734000830	385,- / 462,-
Ablaufdrossel 3"		
Schlauchlänge 1,5m - Kappe DN 125 Durchflussmengen in L/Sekunde 0,83 - 1,25 - 1,61 - 1,69 - 1,89 - 2,04 - 2,44 - 2,94 3,13 - 3,85		
	734000840	590,- / 708,-
Ablaufdrossel 4"		
Schlauchlänge 1,5m - Kappe DN 160 Durchflussmengen in L/Sekunde 3,68 - 4,73 - 6,92 - 7,33 - 8,57 - 10,53 - 12,07		
	734000850	680,- / 816,-



Tanks für spezielle Anwendungen

PE - Lagerbehälter AQF

BITTE BEACHTEN!

Preisanpassung + 6,8% für Lieferungen ab 01.04.2026

PG 2



AQF 570 - 1000 mit Deckel 240 mm

PE-Lagerbehälter für Trinkwasser und Betriebswasser

Kunststoff-Lagerbehälter der Baureihe AQF werden aus hochwertigem Polyethylen hergestellt. Durch die blaue Einfärbung sind sie bestens geeignet zur Lagerung von Trinkwasser und Betriebswasser. Algenbildung wird nachhaltig unterdrückt.

Die Behälter sind serienmäßig mit einem oberen Deckel 240 mm und zwei Verschraubungen 2" oder einem oberen Deckel mit 540 mm ausgestattet. Der untere Anschluss S 56x4 kann zur Montage von Entleerungshähnen oder für die untere Verbindungsleitung genutzt werden.

HD-PE ist physiologisch unbedenklich und entspricht der BfW-Empfehlung III Polyethylen, sowie der KTW Leitlinie für Hausinstallation und KSW Empfehlung für Trinkwasserinstallation.

PE Lagerbehälter AQF 570 - 1000 L mit Deckel 240 mm

Bezeichnung	Länge [mm]	Breite [mm]	Höhe [mm]	Gewicht [kg]	Best.-Nr.	Preis [€]
AQF 570 mit Deckel 240 mm und 2 Verschraubungen 2"	720	720	1430	19	61206	530,- / 636,-
AQF 690 mit Deckel 240 mm und 2 Verschraubungen 2"	720	720	1700	23	61216	560,- / 672,-
AQF 750 mit Deckel 240 mm und 2 Verschraubungen 2"	720	720	1720	24	61176	635,- / 762,-
AQF 1000 mit Deckel 240 mm und 2 Verschraubungen 2"	780	780	2000	30	61196	705,- / 846,-



AQF 570 / 690 mit Deckel 540 mm

PE Lagerbehälter AQF 570 - 690 L mit Deckel 540 mm

Bezeichnung	Länge [mm]	Breite [mm]	Höhe [mm]	Gewicht [kg]	Best.-Nr.	Preis [€]
AQF 570 mit Deckel 540 mm	720	720	1420	19	61200	530,- / 636,-
AQF 690 mit Deckel 540 mm	720	720	1695	23	61210	560,- / 672,-

Zubehör Batterie Aufstellung

Untere Verbindungsleitung 2" für bauseitigen Anschluss PE Rohr DN 50 oder Schlauch D=63 mm jeweils mit einem Hahn 1 1/2" pro Behälter mit Adapter zu S 56x4.

Bezeichnung	Best.-Nr.	Preis [€]
Basissatz Verbindungsleitung DN 50 für 2 Tanks AQF mit 2 Hähnen 1 1/2"	971765	185,- / 222,-
Erweiterungssatz zur Verbindung weiterer AQF mit 1 Hahn 1 1/2"	971770	120,- / 144,-
Absperrhahn 2" zum Absperrn der Verbindungsleitung DN 50	71645	85,- / 102,-



AQF Verbindungsleitung

Zubehör Einzeltank

Bezeichnung	Best.-Nr.	Preis [€]
Adapter mit G 1 1/2" IG für Tankanschluss S 56x4, lebensmittelecht	971139	12,50 / 15,-
Absperrhahn 1 1/2" m. Adapter S 56x4 zum Anschluss an AQF Tank	971640	50,- / 60,-

BITTE BEACHTEN!
 Preisanpassung + 6,8% für
 Lieferungen ab 01.04.2026

PE-Kellertanks, beliebig erweiterbar

- speziell für Regenwassernutzung entwickeltes PE-Kellertank-System
- durch lichtdichtes, schwarzes Polyethylen Schutz vor Algenbildung
- Basistank komplett ausgestattet mit beruhigtem Zulauf und Überlaufsiphon DN 110, Reinigungsdom DN 400
- durch Erweiterungstanks beliebiges Speichervolumen möglich
- Untenverbindung DN 50 zur Batterieaufstellung mit Einzelabspernung
- Behälter entsprechen der KTW-Leitlinie für Hausinstallation
- RAL Gütezeichen Regenwassersysteme PE-Speicher

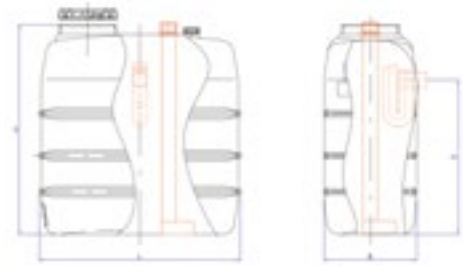

Basistank mit beruhigtem Zulauf und Überlaufsiphon

Ihre Vorteile:

- Schutz vor Algenbildung (bei Ausführung schwarz)
- einfache Montage
- flexibler Aufbau



Basistank mit vier Erweiterungstanks und Einzelabspernung je Tank

Basistank mit beruhigtem Zulauf und Überlaufsiphon

Typ / Inhalt [L]	Länge [mm]	Breite [mm]	Höhe [mm]	Gewicht [kg]	Best.-Nr.	Preis [€]
RWN-0 1100 B	1400	820	1400	55	962003	1.020,- / 1.224,-
RWN-0 1500 B	1560	820	1640	73	962005	1.170,- / 1.404,-
RWN-0 2000 B	2070	820	1690	113	962007	1.505,- / 1.806,-
RWN-0 3000 B	2230	1095	1650	169	962061	2.020,- / 2.424,-
RWN-0 4000 B	2430	1095	1950	239	962063	2.675,- / 3.210,-



Abbildung zeigt Erweiterungstanks

Erweiterungstank (als Lagertank auch in Farbe weiß-natur erhältlich)

RWN-0 1100 E	1400	720	1400	53	971301	850,- / 1.020,-
RWN-0 1500 E	1560	720	1640	71	971303	1.010,- / 1.212,-
RWN-0 2000 E	2070	720	1690	111	971305	1.330,- / 1.596,-
RWN-0 3000 E	2230	995	1650	166	971307	1.900,- / 2.280,-
RWN-0 4000 E	2430	995	1950	236	971309	2.525,- / 3.030,-



Abbildung zeigt Lagertanks

Zubehör für Kellertank

Bezeichnung	Best.-Nr.	Preis [€]
Einzelabspernhahn 2" mit Flansch	971642	110,- / 132,-
Untere Verbindungsleitung mit Einzelabspernung je Tank		
Basispaket DF Verbindungsleitung DN 50 für 2 Tanks mit Hähnen 1 1/2"	971565	270,- / 324,-
Erweiterung DF zur Verbindung weiterer Tanks mit einem Hahn 1 1/2"	971570	160,- / 192,-



Einzelabspernhahn mit Flansch

1.000 Liter Flachtank Kellertank



1.000 Liter Flachtank

Erdtank begehbar, 1.000 l, nahtlos aus einem Stück gefertigt, inkl. PE-Deckel, Anschlüsse 3 x DN 110

PG 1

Best.-Nr. 319039 **485,- / 582,-**

Schachtverlängerung

Für 1.000 l Tank, Ø 620 mm, 700 mm hoch, kürzbar

PG 3

Best.-Nr. 202057 **215,- / 258,-**



Inkl. Zulaufbohrungen und Dichtungen, Ø 620 mm, Höhe von 470 – 950 mm

PG 3

Best.-Nr. 202058 **225,- / 270,-**



[Q Webcode G1303](#)

Technische Daten

Länge	1750 mm
Breite	930 mm
Höhe	1100 mm
Gewicht	60 kg



Kellertank

Aus schwarzem PE, starkwandig, schlagzäh und witterungsbeständig – als Batterie erweiterbar – mit Stahlbandagen. Platzsparende Bauweise.

Serienmäßig ausgestattet mit:

- 2 verzinkten Stahlbandagen
- 1 Mannlochdom mit Deckel Ø 450 mm
- 1 Zulaufstutzen DN 110
- 1 Überlaufstutzen DN 110
- 2 Verbindungsstutzen DN 110 (1 x rechts und 1 x links)

Tank bei Frostgefahr entleeren!

Technische Daten

Länge	1730 mm
Breite ohne/mit Bandage	780/815 mm
Höhe ohne/mit Dom	1410/1660 mm
Gewicht (inkl. Stahlbandagen)	91 kg

Kellertank 1.700 Liter

(Preis ohne Zubehör)

PG 1

Best.-Nr. 327020 **860,- / 1.032,-**

[Q Webcode G1304](#)



Abbildung zeigt 2 x 1.700 l Tank mit Verbindungsset

Verbindungsset unten

PG 1

Best.-Nr. 327805 **105,- / 126,-**



Sammeltank stehend

Aus PE, UV-stabil, mit Einstiegsöffnung
Ø 450 mm.

Die Tanks müssen auf einem festen,
ebenen Boden aufgestellt werden.

Tank bei Frostgefahr entleeren!

[Q Webcode G1305](#)



Abbildung zeigt
9.000 l Tank

PG 1

Inhalt [Liter]	Ø max. [mm]	Höhe [mm]	Gewicht [kg]	Best.-Nr.	Preis [€]
2.000	1400	1675	63	327041	1.090,- / 1.308,-
3.000	1400	2290	83	327042	1.420,- / 1.704,-
4.000	1700	2190	133	327043	1.740,- / 2.088,-
6.000	2100	2150	183	327045	2.555,- / 3.066,-
9.000	2600	2350	253	327047	3.380,- / 4.056,-

Anschlussstutzen und Dichtungen auf Anfrage



Sammel-/Transporttank liegend

Aus PE, UV-stabil, mit Einstiegsöffnung
Ø 350 – 400 mm und Deckel. (Beim 500 l
Tank kann eine Pumpe auf dem Tank-
körper montiert werden).

Tank bei Frostgefahr entleeren!

[Q Webcode G1306](#)



Baureihe
400 – 3.000 l

PG 1

Inhalt [Liter]	Länge [mm]	Breite [mm]	Höhe [mm]	Gewicht [kg]	Best.-Nr.	Preis [€]
400	1000	750	820	18	327010	405,- / 486,-
500	1050	750	820	23	327011	450,- / 540,-
600	1320	890	920	30	327012	505,- / 606,-
1.000	1630	1140	1200	50	327050	730,- / 876,-
1.500	1850	1120	1130	80	327051	965,- / 1.158,-
2.000	2000	1250	1260	108	327052	1.085,- / 1.302,-
3.000	2150	1450	1440	144	327053	1.430,- / 1.716,-

Anschlussstutzen und Dichtungen auf Anfrage



Regenwasser Behandlung

Technische Bodenfilter = Versickerung ohne Mulde gem. Ö-NORM B2506-3 und ÖWAV Regelblatt 35 und 45 oder mit DIBt Zulassung

- | | |
|-------------------------------|-----------|
| > Schematische Darstellung | Seite 100 |
| > TerraSed Sedimentationstank | Seite 104 |
| > TerraSub Substratfilter | Seite 105 |
| > EcoPure 200 Substratfilter | Seite 108 |
| > EcoLoop Saphir Abscheider | Seite 110 |

M 153 Sedimentationstank gem. DWA-M 153

- | | |
|--|-----------|
| > Carat und Diamant Sedimentationstank | Seite 113 |
|--|-----------|

Regenwassermanagement

Kompetenz Regenwassermanagement

Die zunehmende Versiegelung durch Gebäude, Parkplätze und Straßen belastet vor allem in Ballungsgebieten die Kanalisation und erhöht zunehmend die Hochwassergefahr. Die Folgen sind Hochwasser mit hohen ökologischen und volkswirtschaftlichen Schäden. GRAF Regenwassermanagementsysteme gewährleisten die Anforderungen nach einer ökologisch sinnvollen Bewirtschaftung von Regenwasser.



Abbildung zeigt eine vereinfachte Darstellung

Lösungsorientierte Systeme rund um Niederschlagswasser – Nutzung, Rückhaltung, Versickerung und Behandlung

Mit dem Einsatz von GRAF Produkten profitieren Sie von über 55 Jahren Erfahrung im Bereich hochwertiger Kunststoffherzeugnisse.

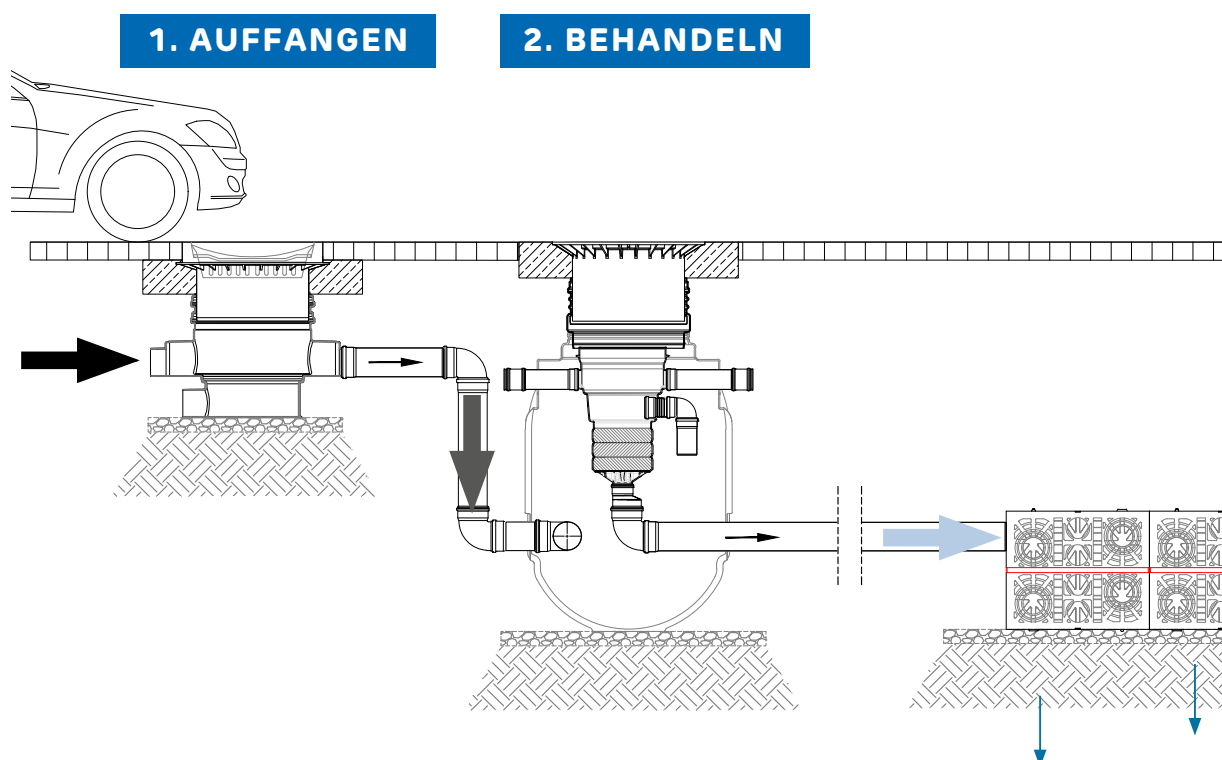
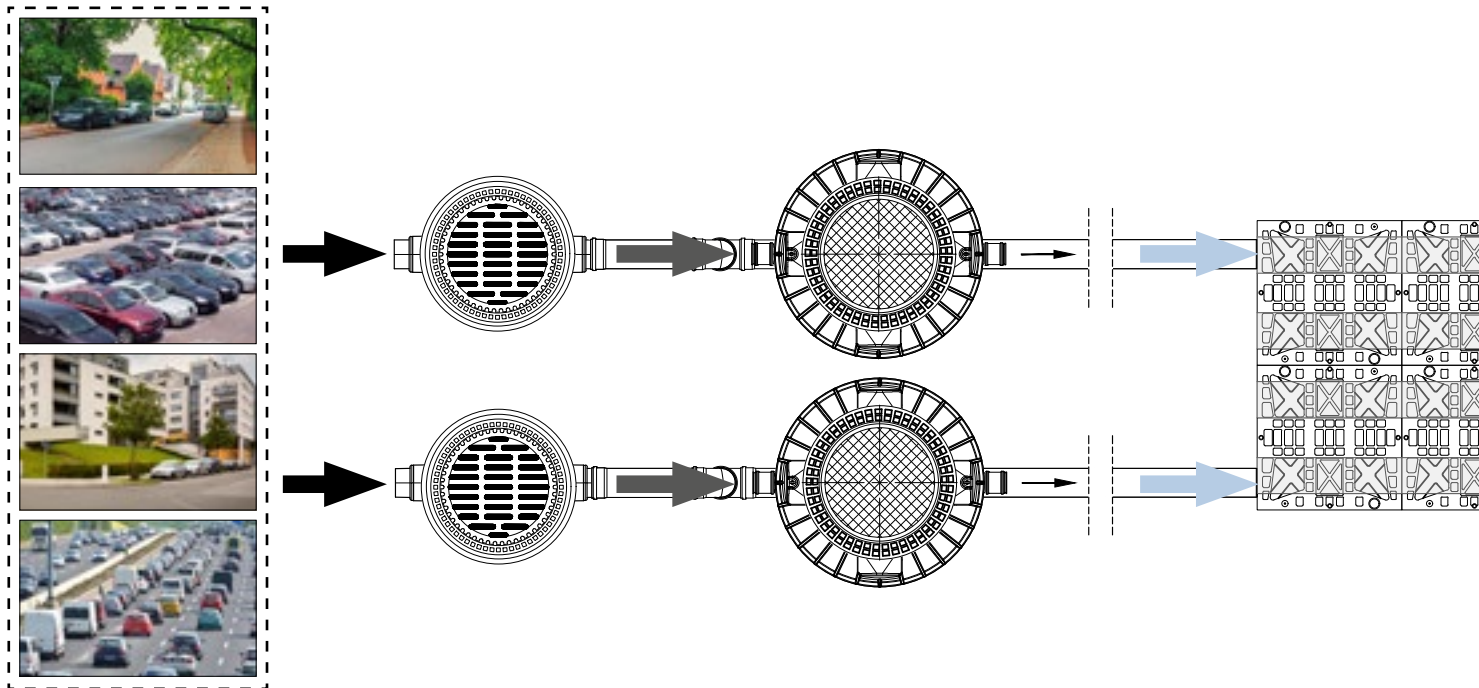
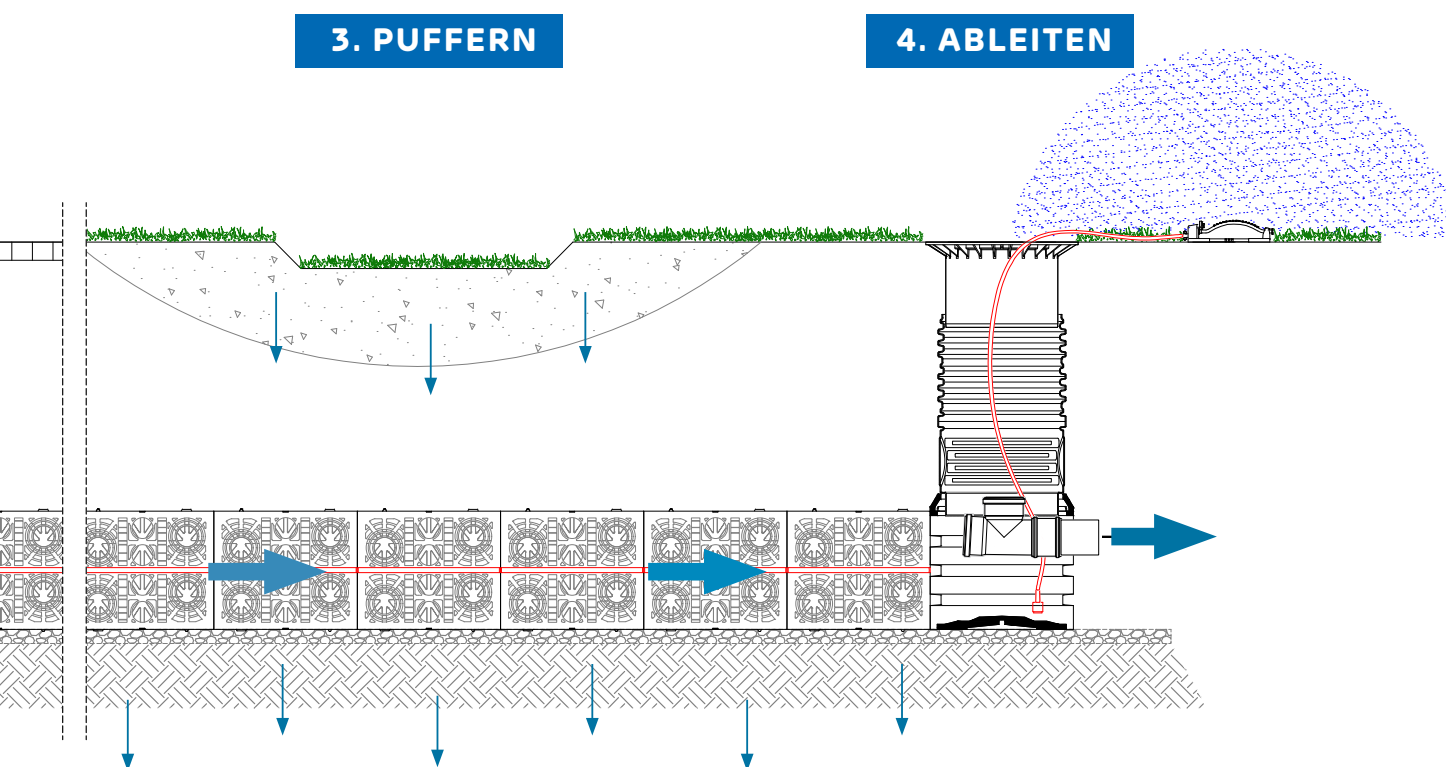
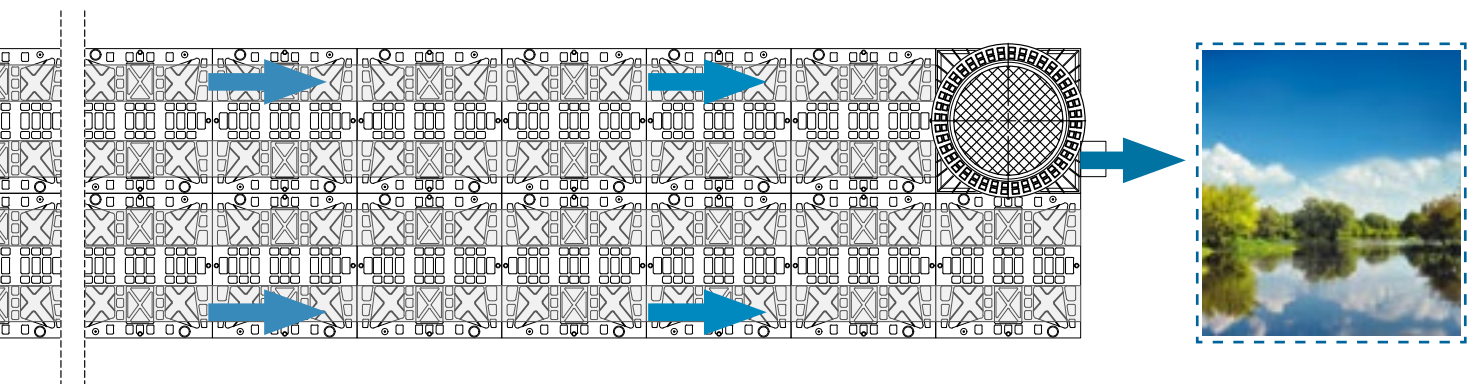

3. PUFFERN

4. ABLEITEN

TerraSub Substratfilter – Versickerung ohne Mulde

Versickerungssystem für belastete Oberflächen ohne Sickermulde –
Grundwasser- und Gewässerschutzfilter mit integrierter Substratschicht

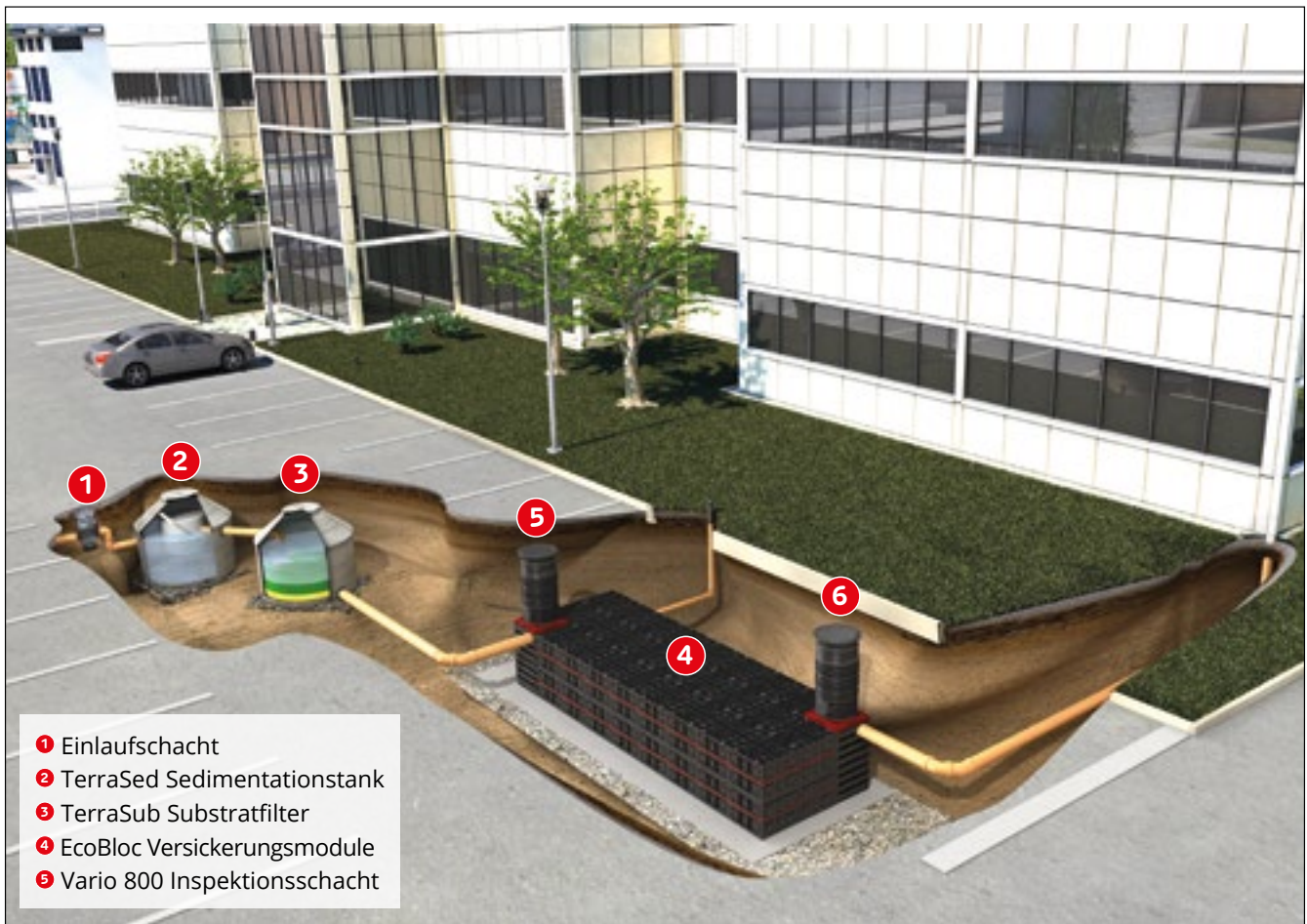

- 1 Einlaufschacht
- 2 TerraSed Sedimentationstank
- 3 TerraSub Substratfilter
- 4 EcoBloc Versickerungsmodule
- 5 Vario 800 Inspektionsschacht

2 TerraSed Sedimentationstank zur Vorreinigung von Niederschlagswasser aus Fahrbahnoberflächen

- Leichte, schwimmfähige Stoffe werden zurückgehalten
- Ideal für Verkehrsflächen und Flächen mit erhöhtem Schmutzanfall
- Bewährte, wartungsarme Technik
- Sichere Entfernung von absetzbaren Stoffen
- Einfache Entsorgung und Wartung

Verfahren:

Durch die Leitwand wird das zulaufende Wasser in eine tangential zum Behälter gerichtete Kreiselströmung geleitet. In dem Ringspalt zwischen der Behälter- außenwand und dem Zentralrohr entsteht dadurch ein rotierender Wasserkörper. Leichte schwimmfähige Stoffe werden im oberen Bereich des Ringspalt zurückgehalten. Die Ableitung des von Sedimenten gereinigten Wassers erfolgt aus der strömungsberuhigten Zone in der Tankmitte.

3 TerraSub Substratfilter gem. ÖWAV Regelblatt 45 und Ö-Norm B2506-3

- Geeignet zur Versickerung von belastetem Niederschlagswasser
- Ideal für Verkehrsflächen
- Einfacher Filtertausch
- Geringer Wartungsaufwand

Verfahren:

Das Wasser durchfließt die Filterschichten vertikal von oben nach unten. Schmutzstoffe werden von den Filtern zurückgehalten. Die Beschickung der Filter sorgt für eine gleichmäßige und optimale Fließgeschwindigkeit. Das gereinigte Wasser kann zur Versickerung oder in einen Vorfluter abgeleitet werden.

4 GRAF EcoBloc Versickerungssysteme LKW-befahrbar bis SLW 60

- Ideal zur Versickerung und Rückhaltung von Niederschlagswasser
- Leichter Einbau
- Hohe Versickerungsleistung
- Nur 1/3 Aushub gegenüber Kiesrigolen
- Inspizierbar
- Hochdruckspülbar

Ihr Vorteil:

GRAF Versickerungsmodulen verfügen über ein drei Mal höheres Speichervolumen als eine herkömmliche Kiesrigole. 1 Modul ersetzt somit ca. 1.300 kg Kies oder 50 m Drainagerohr. Durch die Einsparung an Erdaushub und das gute Preis-Leistungs-Verhältnis gegenüber einer herkömmlichen Kiesrigole sparen Sie mit den GRAF Modulen bares Geld!

TerraSub Substratfilter

Kein Platzverlust durch Sickermulden –
Ideal für Parkplätze, Lagerflächen, Industrieanlagen

Durch den Einbau technischer Bodenfilter anstatt platzaufwändiger Sickermulden gewinnt man wertvolle Stellflächen. Es entstehen daher weder Platzverlust noch Folgekosten (Rasenpflege, Reinigung, etc.) durch die Wartung der Mulde.

Nutzen Sie die Vorteile von TerraSub Substratfiltern:

- Einfacher und schneller Einbau
- Kein Verlust wertvoller Grundfläche
- Gem. ÖNORM B2506-3 und ÖWAV Regelblatt 45
- Kosteneinsparung durch den Entfall von Randleisten
- Ideal kombinierbar mit EcoBloc Füllkörper Rigolen
- Ideal für Parkplätze, Lagerflächen, Industrieanlagen



Parkplatzentwässerung mittels TerraSed Sedimentationstank und zwei TerraSub Substratfiltern



Die Versickerung des gereinigten Wassers erfolgt unterirdisch (ohne Platzverlust an der Oberfläche) über GRAF EcoBloc

TerraSed Sedimentationstank Vorreinigung für Substratfilter

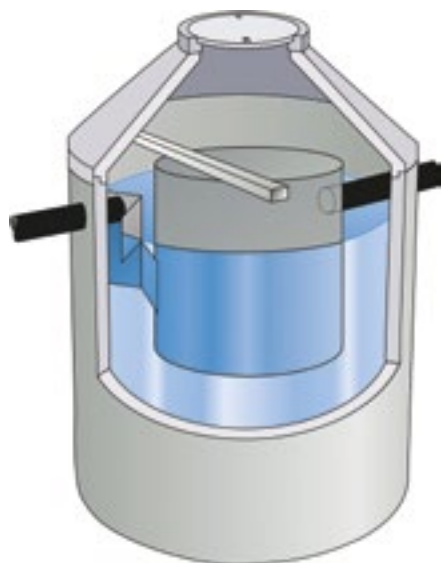

Sedimentationstank zur Vorreinigung von Niederschlagswasser aus Fahrbahnoberflächen

- Leichte, schwimmfähige Stoffe werden zurückgehalten
- Ideal für Verkehrsflächen und Flächen mit erhöhtem Schmutzanfall.
- Bewährte, wartungsarme Technik
- Sichere Entfernung von absetzbaren Stoffen
- Einfache Entsorgung und Wartung

Verfahren:

Durch die Leitwand wird das zulaufende Wasser in eine tangential zum Behälter gerichtete Kreiselsströmung geleitet. In dem Ringspalt zwischen der Behälter Außenwand und dem Zentralrohr entsteht dadurch ein rotierender Wasserkörper.

Typ	Einbautiefe [cm]	Durchmesser innen [cm]	Zulauftiefe UK-Rohr [cm]	größtes Stückgewicht [t]	Gesamtgewicht [t]	Zulauf Q. l/s	Best.-Nr.
SVS 18R4N	274	100	100	2,38	2,91	4,0	44995100
SVS 18R4E	335	100	105	1,85	3,76	4,0	44995110
SVS 18R6N	274	120	100	2,88	3,55	6,0	44995120
SVS 18ReE	333	120	105	2,52	5,08	6,0	44995130
SVS 18R9N	274	150	100	3,64	4,37	9,0	44995140
SVS 18R9E	334	150	100	4,55	5,28	9,0	44995150
SVS 18R15N	284	200	100	5,43	6,49	15,0	44995160
SVS 18R15E	334	200	100	6,43	7,49	15,0	44995170
SVS 18R24N	284	250	105	7,08	8,57	24,0	44995180
SVS 18R24E	334	250	105	8,32	9,81	24,0	44995190

Preise, technische Details und größere Anlagen auf Anfrage

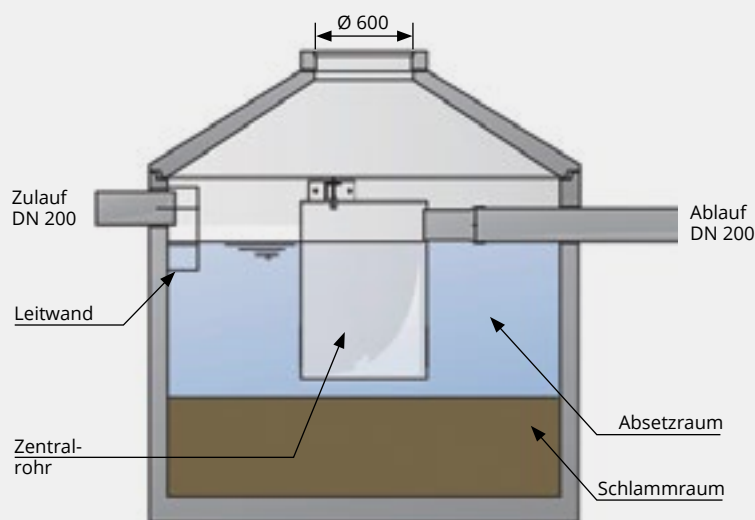

TerraSub Substratfilter – Versickerung ohne Mulde

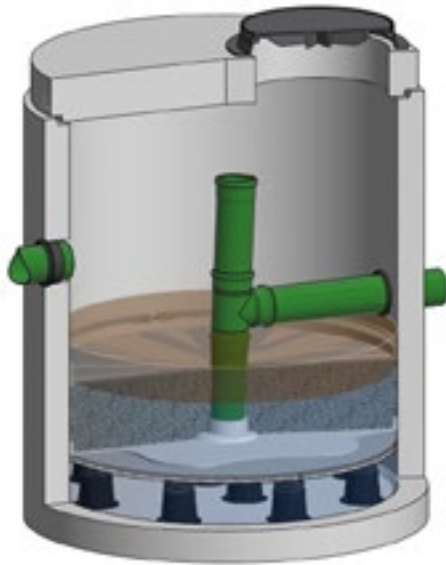

Grundwasserschutzfilter mit integrierter Substratschicht gem. ÖWAV Regelblatt 45 und Ö-Norm B2506-3

- Geeignet zur Versickerung von belastetem Niederschlagswasser
- Ideal für Verkehrsflächen
- Einfacher Filtertausch
- Geringer Wartungsaufwand

Verfahren:

Das Wasser durchfließt die Filterschichten vertikal von oben nach unten. Schmutzstoffe werden von den Filtern zurückgehalten. Die Beschickung der Filter sorgt für eine gleichmäßige und optimale Fließgeschwindigkeit. Das gereinigte Wasser kann zur Versickerung oder in einen Vorfluter abgeleitet werden.

Typ	Speicher- volumen [m ³]	Einbau- tiefe [cm]	Durchmesser innen [cm]	Zulauftiefe UK-Rohr [cm]	größtes Stück- gewicht [t]	Gesamt- gewicht [t]	Best.- Nr.
SVG 15225	1,32	228	150	100	3,38	4,17	44995000
SVG 15275	2,20	278	150	100	4,14	4,95	44995010
SVG 15335	3,26	328	150	100	4,90	5,70	44995020
SVG 20225	2,34	228	200	105	5,22	6,65	44995030
SVG 20285	4,22	278	200	105	6,22	7,65	44995040
SVG 20335	5,79	328	200	105	7,22	8,65	44995050
SVG 25225	3,66	228	250	115	7,27	9,35	44995060
SVG 25285	6,60	278	250	115	8,50	10,50	44995070
SVG 25335	9,05	328	250	115	9,74	11,81	44995080
SVG 25435	13,95	414	250	201	10,50	14,54	44995090

Preise, technische Details und größere Anlagen auf Anfrage

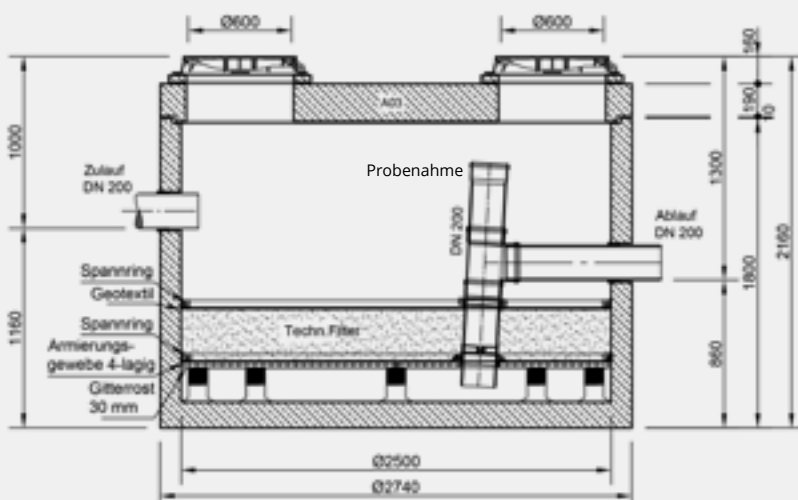

Filtersubstrat gem. ÖWAV Regelblatt 45 und Ö-Norm B2506-3

Schadstoffe im Niederschlagswasser

Je nach Fläche, auf die der Niederschlag auftrifft, können sich verschiedene Schadstoffe im Niederschlagswasser befinden. Schadstoffe

können in gelöster und ungelöster Form in unterschiedlicher Konzentration vorkommen. Für die Reinigung des belasteten Niederschlagswas-

sers werden, je nach Schadstoffart, Behandlungsanlagen mit unterschiedlichen Wirkmechanismen verwendet.

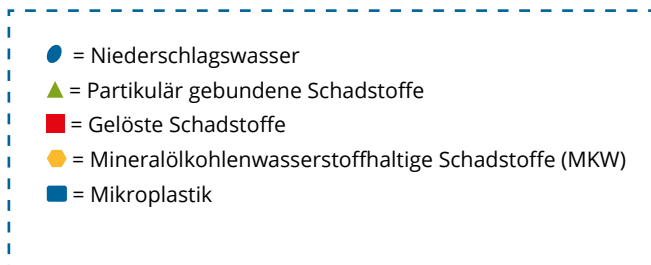





Niederschlagsverschmutzung

Die unterschiedlichen Schadstoffkonzentrationen im Niederschlagsabfluss hängen hauptsächlich von der Fläche ab, auf die der Niederschlag auftrifft. Sowohl das Arbeitsblatt DWA-A 138, das Merkblatt DWA-M 153 als auch das geplante Arbeitsblatt DWA-A 102 versuchen die Flächen und deren Verschmutzung in verschiedene

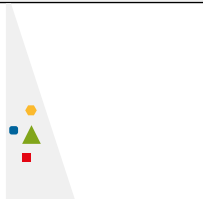
Kategorien einzuteilen. Grundsätzlich werden gering, mäßig und stark verschmutzte Flächen unterschieden. Zu den gering verschmutzten Flächen zählen normalerweise Gründächer, Dachflächen (ohne Metallbelag) und Hofflächen ohne häufigen Fahrzeugwechsel in Wohngebieten. Als mäßig verschmutzte Flächen werden unter

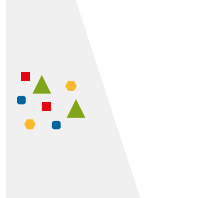
anderem Wohnstraßen und Hofflächen in Misch- und Gewerbegebieten angesehen. Stark befahrene Verkehrsflächen und Dächer mit Metallbelag sind den stark verschmutzten Flächen zuzuordnen. Für die beiden letzten genannten haben sich mittlerweile standardisierte Prüfprogramme etabliert.

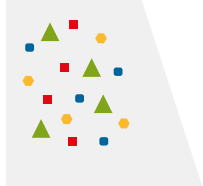
Flächenverschmutzung	Beispiele	Schadstoffe
	<ul style="list-style-type: none"> • Grün- und Gartenflächen • Dachflächen (ohne Metallbelag) • Hofflächen und wenig befahrene Verkehrsflächen 	
	<ul style="list-style-type: none"> • Wohnstraßen • Hofflächen im Misch- und Gewerbegebiet 	
	<ul style="list-style-type: none"> • Stark befahrene Verkehrsflächen • Straßen und Plätze mit starker Verschmutzung in Gewerbe- und Industriegebieten • Metaldachflächen 	

Mehrstufiger Reinigungsprozess

In besonderen Fällen oder aus länderrrechtlichen Bestimmungen sind einfache Filteranlagen nach M 153 nicht ausreichend. Es werden höhere oder zusätzliche Anforderungen an den Reinigungsgrad der Filteranlagen

gestellt, wie z. B. die Reduzierung von gelösten Schadstoffen und den Rückhalt von mineralölkohlenwasserstoffhaltigen Flüssigkeiten (MKWs). Speziell für diese höheren Anforderungen werden Substratfiltersysteme

verwendet. Mit Hilfe des eingesetzten Substrats werden partikulär gebundene und gelöste Schadstoffe, wie Schwermetalle, aus dem Niederschlagswasser entfernt.

Substratfiltersysteme >> ab Seite 108

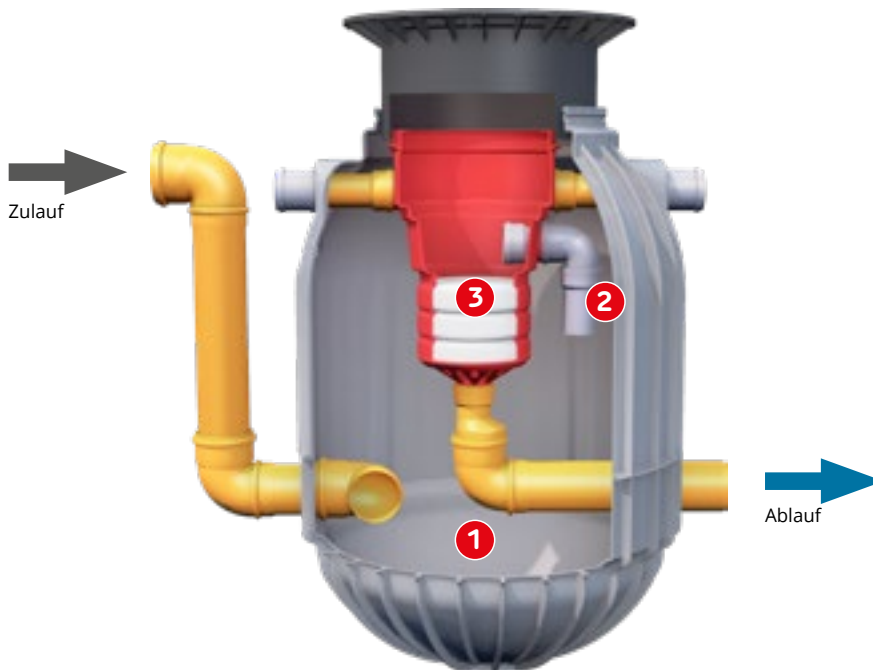
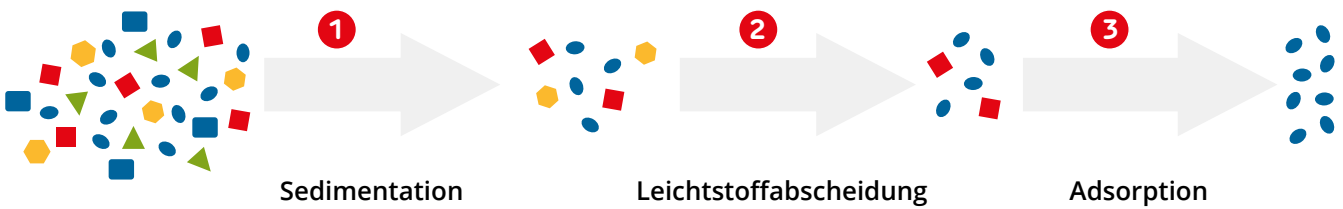

Einfacher Reinigungsprozess

Die einfachen Filteranlagen nach Merkblatt DWA-M 153 bestehen aus einem

optionalen Grobfilter und einem Sedimentationsraum, in dem die partikulären

Stoffe zurückgehalten werden. Gelöste Stoffe werden nicht herausgefiltert.

Sedimentationstanks >> ab S. 113

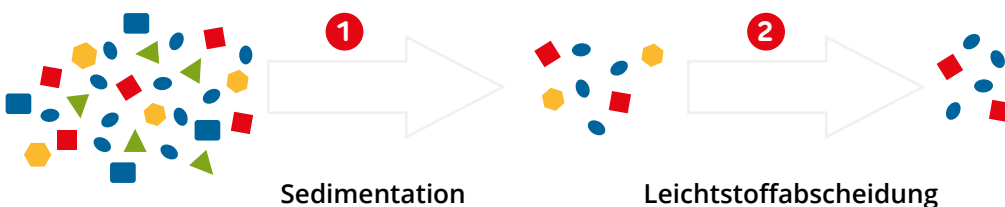

EcoPure 200 Substratfilter

Mit GRAF PureSorp Filtersubstrat



PG 1



Abbildung zeigt EcoPure 200 Substratfilter mit Teleskop-Domschacht PKW und nachgeschalteter Versickerungsanlage (Zubehör S. 142)

EcoPure 200 Substratfilter

Typ	Gesamtvolumen [Liter]	Best.-Nr. [Anschluss DN 160]	Preis [€]
EcoPure 200	1.200	340155	2.195,- / 2.634,-

[Webcode G4407](#)

Vorteile

- Mit bauaufsichtlicher Zulassung des DIBt
- Für die Behandlung von Dachflächen bis stark befahrenen Verkehrsflächen
- In Baden-Württemberg und weiteren Bundesländern als Ersatz für eine Mulde/Mulden-Rigole erlaubnispflichtig verwendbar
- Fertig montierte Anlage – Einfache Installation
- Konstant hoher Wirkungsgrad durch Trockenfallen des Substrats
- Einfache Wartung und leichter Austausch des Substrats ohne schweres Gerät
- Lkw-Befahrbarkeit

Lieferumfang

- Fertig montierte Anlage mit Zu- und Ablaufrohr
- Fertig befüllte Filtersäcke mit GRAF PureSorp Filtersubstrat und Zulassungszeichen

Nicht im Lieferumfang enthalten:

- Passende Abdeckung (muss separat mitbestellt werden; Zubehör S. 142)
- Zwischenstück (optional)

EcoPure 150 und EcoPure 180 mit GRAF PureSorp Filtersubstrat

Die GRAF Substratfiltersysteme EcoPure 150 und EcoPure 180 unterscheiden sich in ihrem Anwendungszweck zum EcoPure 200. Durch die Verwendung des GRAF PureSorp Filtersubstrats in identischer Konfiguration

(Schichtaufbau, Menge) bieten alle EcoPure Anlagen die gleiche Reinigungsleistung für gelöste Schadstoffe. Die Reinigungsleistung wurde durch unabhängige Prüfinstitute bestätigt.

EcoPure 150 Integrierte Regenwassernutzung in Verbindung mit Regenwassertank Carat

Inkl. Filterkorb mit praktischer Aushebevorrichtung, 3 Stück Filtersäcke mit PureSorp Filtersubstrat und Aushebevorrichtung



Best.-Nr. 340109 **645,- / 774,-**

[Q Webcode G4404](#)

Carat Ausbaupaket EcoPure 150

Passend für Regenwassertank Carat. Bestehend aus EcoPure 150, beruhigtem Zulauf mit Remobilisierungsschranke, Ablaufschikane für Überlauf in Versickerungsanlage, inkl. Schnellmontage-Manschette Spannfix

Best.-Nr. 342006 **735,- / 882,-**

EcoPure 180 Regenwassernutzung durch vorgeschalteten GRAF Regenwassertank

Inkl. Teleskop-Domschacht 400 mit Abdeckung begehbar/Pkw-befahrbar, Filterkorb mit praktischer Aushebevorrichtung, 3 Stück Filtersäcke mit PureSorp Filtersubstrat und Aushebevorrichtung



begehbar Best.-Nr. 340110 **855,- / 1.026,-**

Pkw-befahrbar Best.-Nr. 340160 **935,- / 1.122,-**

[Q Webcode G4403](#)

Typ	Anschlussfläche [m ²]	Anschluss DN [mm]	Max. Durchflussleistung [l/s]	Best.-Nr.
EcoPure 200	200	160	2,0	340155
EcoPure 180	180	160	1,8	340110 / 340160
EcoPure 150	150	110	1,5	340109

Durchgangswert DWA-M 153 = 0,2 (Typ D11/12)

**WEITERE DIBT
ZUGELASSENE SYSTEME
BIS 3.000 m² AUF ANFRAGE**

Wartung und Zubehör EcoPure

Substrat-Set EcoPure

Bestehend aus drei mit PureSorp fertig befüllten Filtersäcken mit Zulassungszeichen.



Best.-Nr. 231010 **320,- / 384,-**

EcoLoop Saphir

Hydrodynamischer Abscheider nach DWA-A 102

PG 1



Abbildung zeigt EcoLoop Saphir mit Teleskop-Domschacht 600 PKW (Zubehör S. 142)

EcoLoop Saphir

Inklusive Sedimentationszubehör

Gesamtvolumen [Liter]	Best.-Nr. [Anschluss DN 200]	Preis [€]
1.200	470030	5.040,- / 6.048,-

[Webcode G4410](#)

- Zwei-Kammer-System für ein optimiertes Absetzverhalten
- Integrierter Strömungstrenner verhindert Remobilisierung von Sedimenten
- Effektive Sedimentation durch optimierte, tangentielle Einlaufgeometrie
- Kompakte Bauweise, wenig Platzbedarf
- Einbaufertig vormontiert

- Kein Höhenversatz zwischen Zu- und Ablauf
- Einfache Zugänglichkeit für Wartung & Reinigung
- Geprüft für den Rückhalt von AFS63
- Geeignet für die Vorbehandlung von Niederschlagswasser nach DWA-A 102
- Lkw-Befahrbarkeit 1)

Lieferumfang

- Fertig montierte Anlage mit Zu- und Ablaufrohr

Nicht im Lieferumfang enthalten:

- Passende Abdeckungen (muss separat mitbestellt werden; Zubehör S. 142)
- Zwischenstück (optional)

EcoLoop Saphir

Der EcoLoop Saphir zählt zu den Hydrodynamischen Abscheidern. Die spezielle Zulaufgeometrie reduziert mögliche Verwirbelungen und sorgt damit für einen optimierten, tangentialen Wasserzulauf. Als Vorbild diente hier die Natur. Der speziell geformte Zulauf und die Unterteilung in mehrere Kammern sorgen für ein optimiertes Absetz-

verhalten und einen sicheren Rückhalt von abfiltrierbaren Stoffen (AFS). Dies bestätigen auch die Laboruntersuchungen des unabhängigen Prüfinstituts PIA Aachen. Der EcoLoop Saphir kann sowohl für die Einleitung in Oberflächengewässer als auch vor einer Versickerungs-/Rückhalteanlage eingesetzt werden.

Optimiertes Absetzverhalten durch:

- 1 Bionisch geformter Zulauf (die Natur als Vorbild)
- 2 Reinigungskammer
- 3 Absetzkammer
- 4 Strömungsberuhigter Ablauf



Zweikammersystem

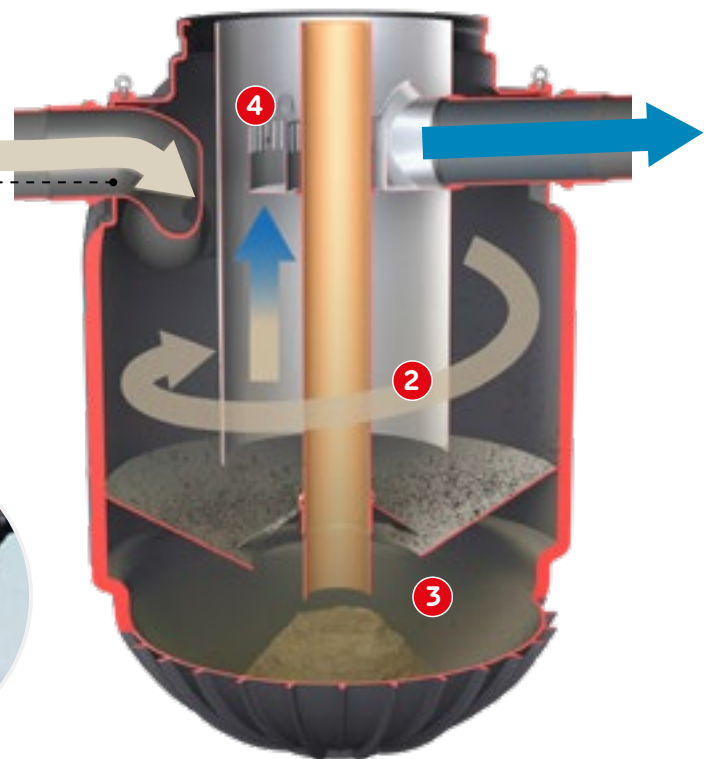

DWA-A 102

Mit Hilfe der Regelwerke DWA-M 153 und DWA-A 102 kann die Verschmutzung des Niederschlagswassers ermittelt und entsprechende Behandlungsmaßnahmen bestimmt werden.

Die Wirkungsgrade des EcoLoops gemäß DWA-A 102 können der nachfolgenden Tabelle entnommen werden.

Einstufung nach DWA-A 102

Anschlussflächen gemäß Prüfbedingungen DIBt-Zulassungsgrundsätze Niederschlagswasserbehandlungsanlagen Kapitel 4.3.4

Wirkungsgrad AFS63 [%]	30	40	47	50	60	63
Anschließbare Fläche [m ²]	2450	1600	1140	1000	650	590

**WEITERE SYSTEME NACH
DWA-A 102 AUF ANFRAGE**

Saphir Universalschacht M 153 Sedimentationstank

SediProtect Vertikales Zwei-Kammer-Reinigungssystem

PG 1



Abbildung zeigt SediProtect begehbar

Saphir Universalschacht

- Pkw- oder Lkw-befahrbar ¹⁾
- Fertig montierte Anlage für eine einfache Installation
- Teleskopierbarer Domschacht zur problemlosen Anpassung an die Geländeoberkante
- Abgedichtet bis Geländeoberkante
- Hydrodynamische Sedimentation

Lieferumfang

- ① Saphir Universalschacht
- ② Zulaufbogen
- ③ Ablaufschikane
- ④ Passende Abdeckung (muss separat mitbestellt werden; Zubehör S. 142)
- ⑤ Externer Filter (optional; ab S. 70)

Gesamtvolumen [Liter]	Best.-Nr. [Anschl. DN 110]	Preis [€]	Best.-Nr. [Anschl. DN 160]	Preis [€]	Best.-Nr. [Anschl. DN 200]	Preis [€]
600	330468	585,- / 702,-	-	-	-	-
900	330469	665,- / 799,-	330472	790,- / 949,-	-	-
1.200	330470	790,- / 949,-	330473	915,- / 1.098,-	-	-
1.500	-	-	-	-	330728	1.130,- / 1.359,-

Weitere Größen auf Anfrage! Anschlussflächen nach DWA-M 153

Q Webcode G4502



Abbildung zeigt SediProtect begehbar

SediProtect

- Begehbar oder Pkw-befahrbar¹⁾
- Einsicht von oben in beide Kammern
- Senkrecht stehende Filterfläche verbessert den Schmutzabtrieb – reduzierte Verblockung
- Zu- und Ablauf DN160
- Filtertrennwand mit Edelstahleinsatz
- Ausgeglichene Aufteilung berücksichtigt üblicherweise hohen Volumenanteil der Grobstoffe und niederen Volumenanteil der Feinsedimente

Lieferumfang

- ① Kunststoffschacht
- ② Tangentialer Zulauf
- ③ Teleskop-Domschacht begehbar oder befahrbar
- ④ Vertikale Filterwand aus Edelstahl
- ⑤ Ablaufschikane

Ausführung	Best.-Nr. [Anschluss DN 160]	Preis [€]
begehbar	340162	1.255,- / 1.508,-
Pkw-befahrbar	340163	1.525,- / 1.831,-

¹⁾ Pkw-befahrbar mit Pkw-befahrbarer Abdeckung
Lkw-befahrbar mit Lkw-befahrbarer Abdeckung in Verbindung mit Lastverteilerplatte

Q Webcode G4504

Erdtank Carat / Diamant M 153 Sedimentationstank



PG 1



Abbildung zeigt Erdtank Carat M 153 Sedimentationstank mit Lieferumfang und Teleskop-Domschacht Mini (Zubehör S. 142)

Gesamtvolumen [Liter]	Best.-Nr. [Anschl. DN 110]	Preis [€]	Best.-Nr. [Anschl. DN 160]	Preis [€]
2.700	370550	1.320,- / 1.584,-	-	-
3.750	370551	1.700,- / 2.040,-	-	-
4.800	370552	2.000,- / 2.400,-	370554	2.160,- / 2.592,-
6.500	370553	2.580,- / 3.096,-	370555	2.745,- / 3.294,-

Weitere Größen auf Anfrage! Anschlussflächen nach DWA-M 153

Q Webcode G4502

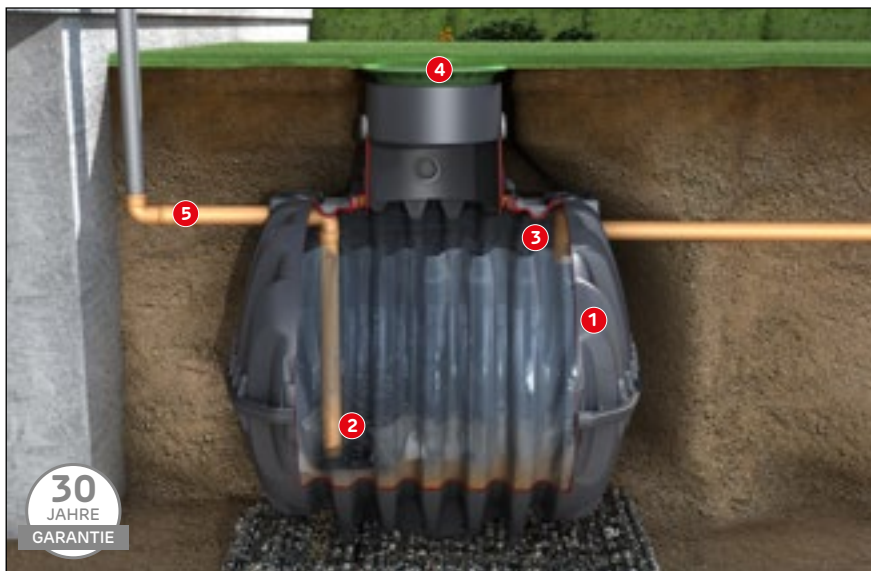

Abbildung zeigt Erdtank Diamant M 153 Sedimentationstank mit Lieferumfang und 2 x Teleskop-Domschacht, 2 x Betonabdeckung (Zubehör Seite 146) und Lastverteilerplatte.

Gesamtvolumen [Liter]	Best.-Nr. [Anschluss DN 200]	Preis [€]
3.350	381150	2.080,- / 2.496,-

Anschlussflächen nach DWA-M 153

¹⁾ Pkw-befahrbar mit Pkw-befahrbarer Abdeckung
Lkw-befahrbar mit Lkw-befahrbarer Abdeckung in Verbindung mit Lastverteilerplatte

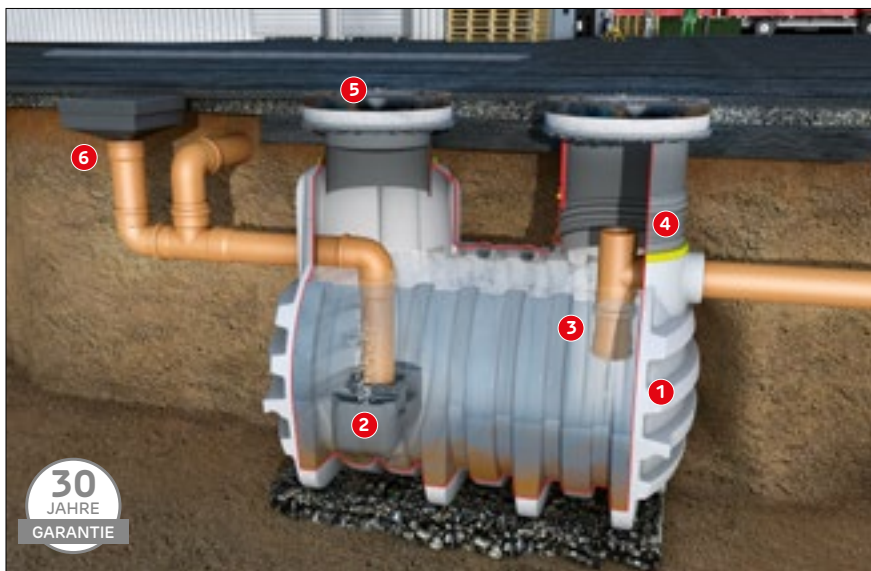
Q Webcode G4504

Erdtank Carat M 153

- Pkw- oder Lkw-befahrbar ¹⁾
- Fertig montierte Anlage für eine einfache Installation
- Teleskopierbarer/neigbarer Domschacht zur problemlosen Anpassung an die Geländeoberkante
- Einfacher Transport dank geringem Gewicht
- Einfaches Absetzen in die Baugrube durch vormontierte Kranösen
- Abgedichtet bis zur Geländeoberkante
- Einzigartige Stabilität und präzise Passform der Komponenten

Lieferumfang

- 1 Erdtank Carat
- 2 Beruhigter Zulauf
- 3 Ablaufschikane
- 4 Passende Abdeckung (muss separat mitbestellt werden; Zubehör S. 142)
- 5 Externer Filter (optional; ab S. 70)

Erdtank Diamant M 153

- Pkw- oder Lkw-befahrbar ¹⁾
- Fertig montierte Anlage für eine einfache Installation
- Teleskopierbarer/neigbarer Domschacht zur problemlosen Anpassung an die Geländeoberkante
- Einfacher Transport dank geringem Gewicht
- Einfaches Absetzen in die Baugrube durch vormontierte Kranösen
- Abgedichtet bis zur Geländeoberkante
- Einzigartige Stabilität und präzise Passform der Komponenten

Lieferumfang

- 1 Erdtank Carat
- 2 Beruhigter Zulauf
- 3 Ablaufschikane
- 4 1x Zwischenstück 300mm
- 4 Passende Abdeckung (muss separat mitbestellt werden; Zubehör S. 142)
- 5 Externer Filter (optional; ab S. 70)

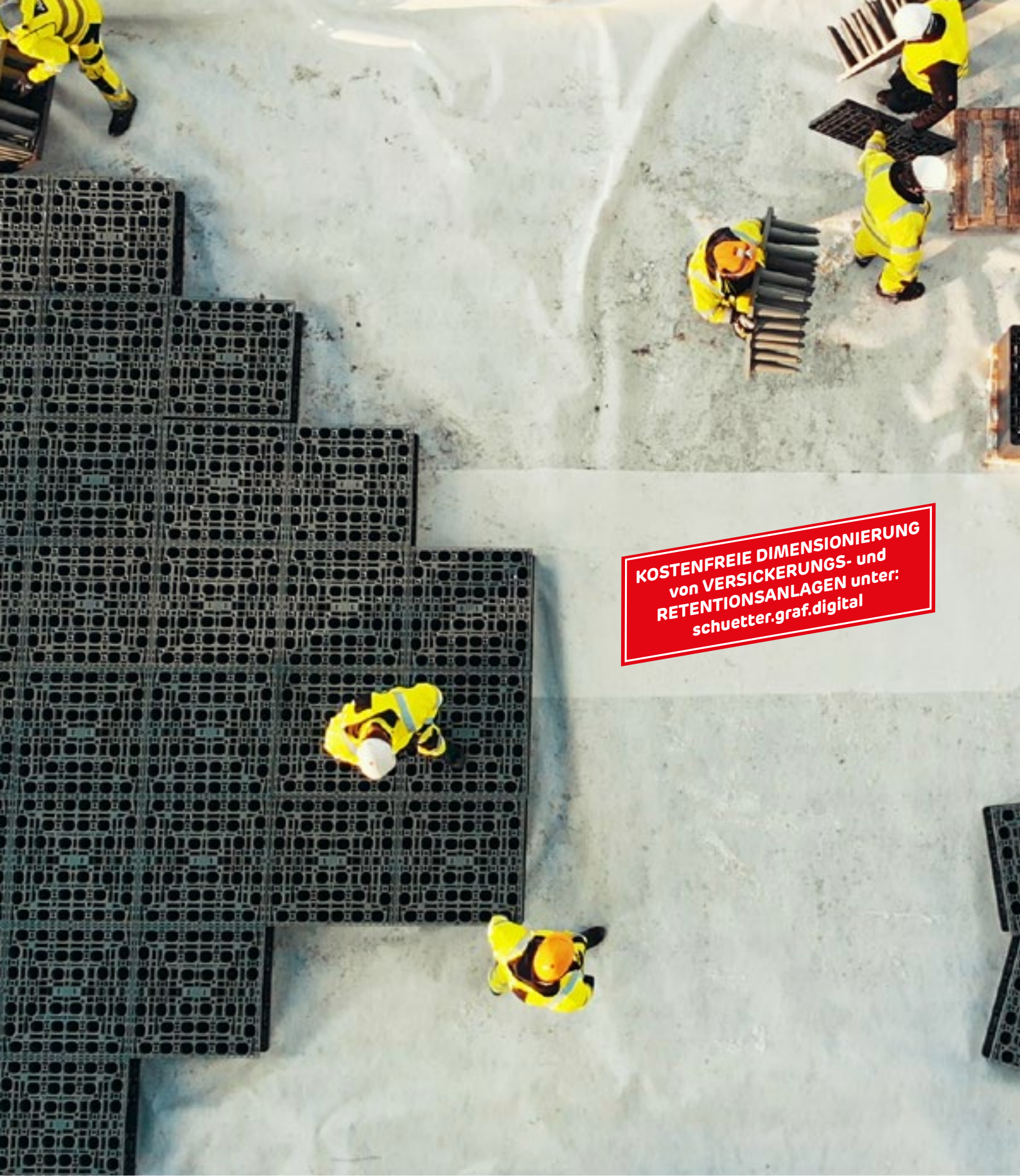

KOSTENFREIE DIMENSIONIERUNG
von VERSICKERUNGS- und
RETENTIONSANLAGEN unter:
schuetter.graf.digital

Regenwasser-Versickerung EcoBloc Inspect smart

- > EcoBloc Inspect smart Vorteile Seite 116
- > Systemübersicht EcoBloc Inspect smart Seite 118
- > EcoBloc Inspect smart, smart plus, smart ultra Seite 120
- > EcoBloc Inspect smart plus Schacht Seite 122
- > Vario 800 Schachtsystem Seite 125



Der optimale Rigolenkörper für jede Anforderung



Rigolenelemente		EcoBloc Inspect smart	EcoBloc Inspect smart plus	EcoBloc Inspect smart ultra	
Volumen Brutto/Netto		211 l / 203 l	211 l / 201 l	211 l / 201 l	
Bodenplatte Volumen Brutto/Netto		24 l / 21 l	24 l / 21 l	24 l / 21 l	
Speicherkoeffizient		96 %	95 %	95 %	
Inspektion / Hochdruckspülbar		•	•	•	
Belastbarkeit					
Ohne Verkehrsbelastung		min. Erdüberdeckung	250 mm	250 mm	250 mm
		max. Erdüberdeckung	2750 mm	3250 mm	5000 mm
		max. Einbautiefe	5000 mm	6000 mm	7500 mm
		max. Anzahl Lagen	10*	10*	10*
Pkw		min. Erdüberdeckung	250 mm	250 mm	250 mm
		max. Erdüberdeckung	2750 mm	3250 mm	5000 mm
		max. Einbautiefe	5000 mm	6000 mm	7500 mm
		max. Anzahl Lagen	10*	10*	10*
Lkw 12		min. Erdüberdeckung	500 mm	400 mm	300 mm ³⁾
		max. Erdüberdeckung	2750 mm	3250 mm	5000 mm
		max. Einbautiefe	5000 mm	6000 mm	7500 mm
		max. Anzahl Lagen	10*	10*	10*
SLW 30		min. Erdüberdeckung	500 mm	400 mm	300 mm ³⁾
		max. Erdüberdeckung	2500 mm	2750 mm	4500 mm
		max. Einbautiefe	5000 mm	6000 mm	7500 mm
		max. Anzahl Lagen	10*	10*	10*
SLW 40		min. Erdüberdeckung	500 mm	400 mm	300 mm ³⁾
		max. Erdüberdeckung	2250 mm	2750 mm	4500 mm
		max. Einbautiefe	5000 mm	6000 mm	7500 mm
		max. Anzahl Lagen	10*	10*	10*
SLW 60		min. Erdüberdeckung	800 mm	600 mm	450 mm
		max. Erdüberdeckung	2000 mm	2500 mm	4250 mm
		max. Einbautiefe	5000 mm	6000 mm	7500 mm
		max. Anzahl Lagen	10*	10*	10*
Anschlüsse					
DN 110		•	•	•	
DN 125		•	•	•	
DN 160		•	•	•	
DN 200		•	•	•	
DN 250		•	•	•	
DN 315		• 1),2)	• 1),2)	• 1),2)	
DN 400 – DN 630		• 1),2)	• 1),2)	• 1),2)	
Abmessungen					
Länge		800 mm	800 mm	800 mm	
Breite		800 mm	800 mm	800 mm	
Höhe		330 mm	330 mm	330 mm	
Gewicht		10 kg	11,5 kg	12 kg	
Katalogseite		S. 122	S. 122	S. 123	

* Weitere Lagen sind nach Absprache individuell möglich

¹⁾ Vario 800 Schachtsystem

²⁾ EcoBloc Adapterplatte

³⁾ Schachtaufbauhöhe berücksichtigen



EcoBloc Inspect 420	EcoBloc Inspect 230	Sicker-Tunnel	Sicker-Tunnel twin
420 l / 405 l	230 l / 215 l	300 l / 300 l	600 l / 600 l
-	25 l / 20 l	-	-
96 %	95 %	100 %	100 %
•	•	• 4)	-
250 mm	250 mm	250 mm	250 mm
2750 mm	2750 mm	3750 mm	1500 mm
5000 mm	3100 mm	4250 mm	2500 mm
7	1	1	1
250 mm	250 mm	250 mm	500 mm
2750 mm	2750 mm	3500 mm	1500 mm
5000 mm	3100 mm	4000 mm	2500 mm
7	1	1	1
500 mm	500 mm	500 mm	-
2750 mm	2750 mm	3250 mm	-
5000 mm	3100 mm	3750 mm	-
6	1	1	-
500 mm	500 mm	500 mm	-
2500 mm	2500 mm	2750 mm	-
5000 mm	2850 mm	3250 mm	-
6	1	1	-
500 mm	500 mm	500 mm	-
2250 mm	2250 mm	2500 mm	-
5000 mm	2600 mm	3000 mm	-
6	1	1	-
800 mm	800 mm	750 mm	-
2000 mm	2000 mm	1750 mm	-
5000 mm	2350 mm	2250 mm	-
6	1	1	-
•	•	•	•
•	•	-	-
•	•	•	•
•	•	•	•
• 2)	• 2)	-	-
• 1),2)	-	•	•
• 1),2)	-	-	-
800 mm	800 mm	1160 mm	1160 mm
800 mm	800 mm	800 mm	800 mm
660 mm	360 mm	510 mm	1020 mm
18 kg	12 kg	11 kg	22 kg
S. 130	S. 130	S. 137	S. 137

4) Punktuelle Inspektion

Weitere Themen im Katalog

Regenwasserbehandlung und Filtertechnik



SEITE 98

Rückhaltung



SEITE 144

Nutzen sie unser kostenloses
BERECHNUNGSTOOL
www.behaeltercenter.at

EcoBloc Inspect smart

Die vierte Generation der GRAF Füllkörperrigole

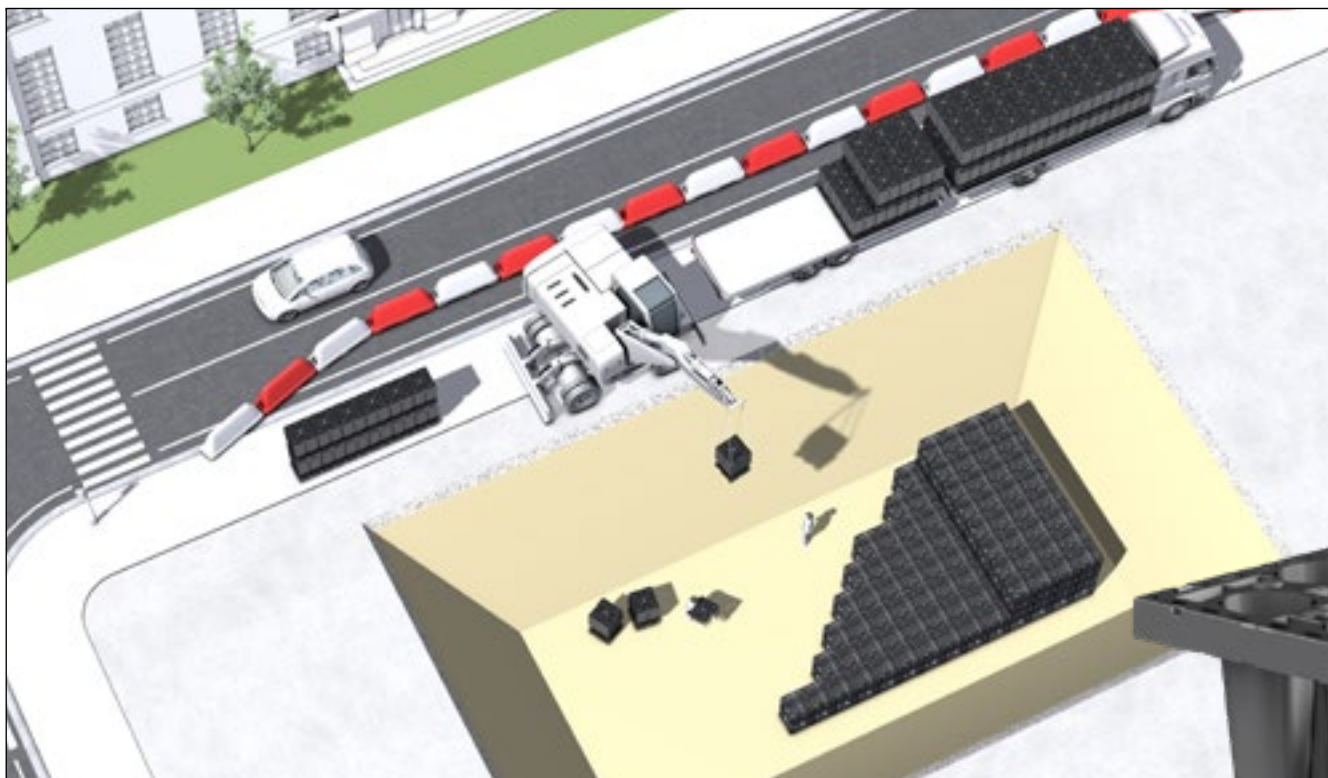

Platzsparend

Das patentierte Design bietet Vorteile in der kompletten Logistikkette. Insbesondere bei geringem Lagerplatz auf der Baustelle, z. B. im urbanen Bereich für Großbaustellen, führt dies zu erheblichen Kosteneinsparungen.

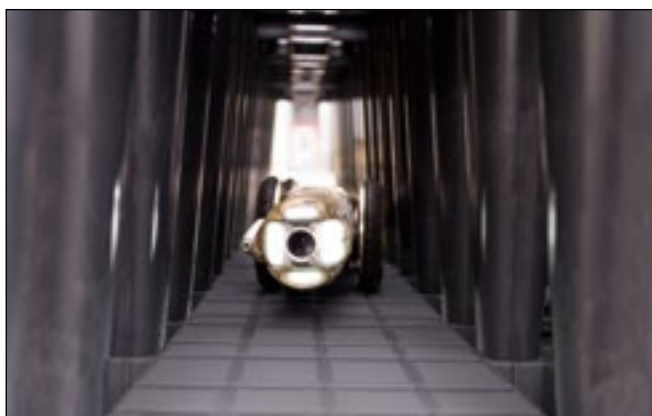

Inspizierbar & hochdruckspülbar

Der serienmäßige Inspektionskanal ermöglicht die Überprüfung der kompletten Rigole. Mittels der integrierten Fahrspur ist der EcoBloc Inspect smart für die Untersuchung durch marktübliche Kamerasysteme optimiert. Alle EcoBloc Inspect smart Produkte können schadlos mittels Hochdruck gespült werden. In einem unabhängigen Test wurde die Eignung der Hochdruckspülung sowie die optimale Inspizierbarkeit durch das Institut für Unterirdische Infrastruktur (IKT) bestätigt.



Kräftechonend

Das Design der EcoBloc Inspect smart Produkte ist auf eine einfache und kräfteschonende Montage ausgelegt. Das Gewicht von nur knapp 10 kg pro Modul kann durch die praktischen Griffformen optimal getragen werden. Das unkomplizierte Stecksystem ermöglicht einen schnelleren und kräfteschonenden Aufbau.



DIBt-Zulassung

Die EcoBloc Inspect smart Produkte sind vom Deutschen Institut für Bautechnik (DIBt) zugelassen. DIBt-Zulassung Z-42.1-609



Äußerst belastbar

Durch die optimale Lastableitung der Säulen, ermöglicht der EcoBloc Inspect smart eine SLW 60-Befahrbarkeit innerhalb eines sehr großzügigen Einbaufensters. Außerdem können mit dem plus und ultra auch Sonder- und Hochlastanwendungen realisiert werden.

Schachtmodul verfügbar

Das EcoBloc Inspect smart plus Schachtmodul ermöglicht das individuelle Positionieren eines Zulauf- oder Inspektionsschachtes innerhalb des Rigolensystems.



Anschluss bis DN 630

Die Seitenplatten des EcoBloc Inspect smart bieten Anschlüsse in Größen von DN 110 bis hin zu maximal DN 250. Auch größere Anschlüsse können problemlos mit optionalen Adapterplatten realisiert werden.

Konstruiert für Jahrzehnte

Nachhaltigkeit entsteht bereits durch ein langlebiges Produktdesign. Die EcoBloc Inspect smart Produkte sind auf eine **Lebensdauer von 50 Jahren** ausgelegt.

Hohe Versickerungsleistung

Die Rigolenelemente werden nur nach außen durch Endplatten verschlossen. Innen sorgt das offene Produktdesign für eine dauerhaft hohe Versickerungsleistung und eine barrierefreie Inspektion.

Systemübersicht

EcoBloc Inspect smart

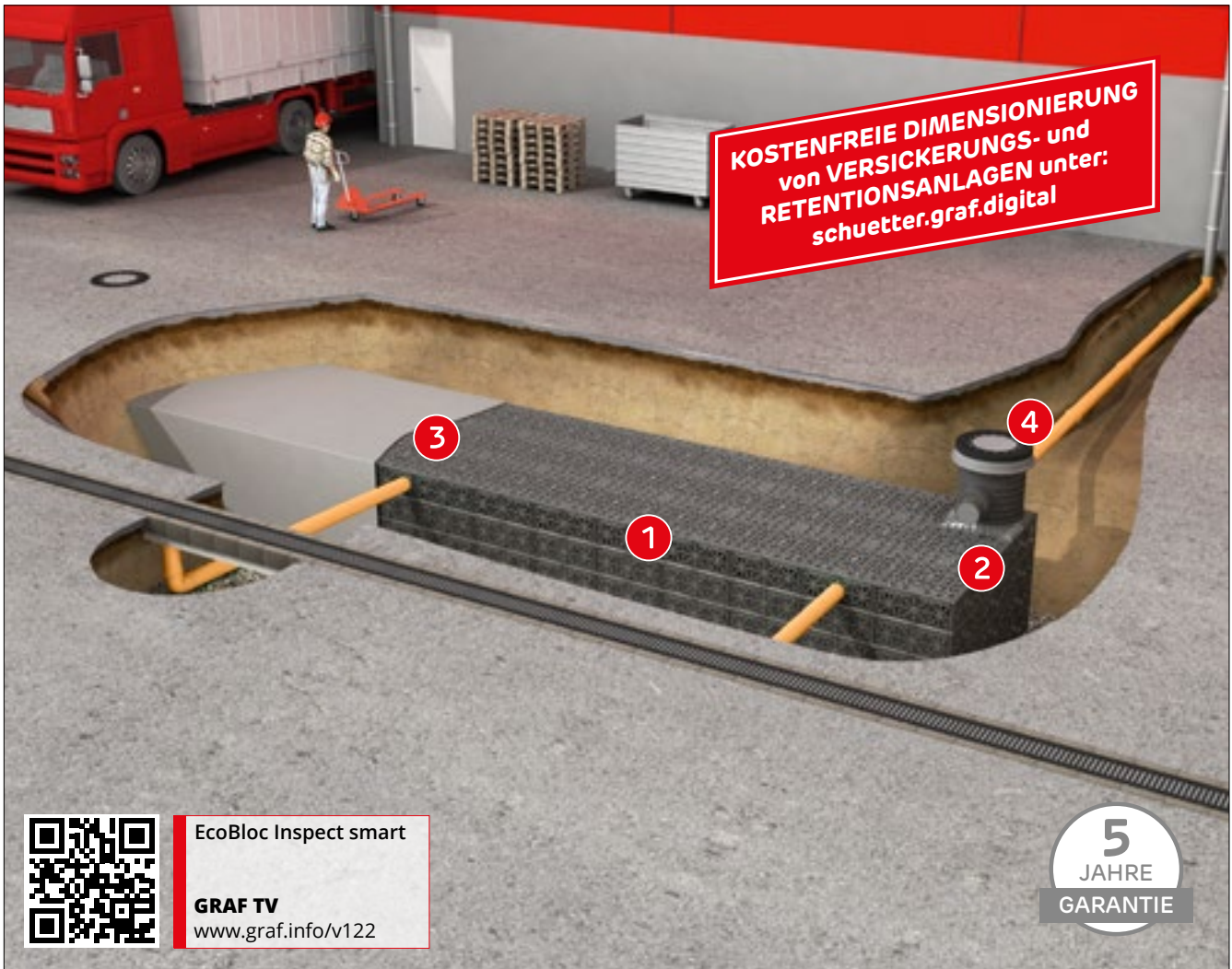

Immer der Richtige für Ihre Anforderungen

Der EcoBloc Inspect smart verfügt über ein fortschrittliches Grunddesign. Daher sind die Elemente bereits in der Grundversion SLW 60 befahrbar. Für Anwendungen mit höheren Anforderungen können Sie mit den Varianten plus und ultra aus dem Vollen schöpfen.



Ideales Stabilitätsverhalten

EcoBloc Inspect smart Module können über lange Zeiträume hohen Belastungen standhalten. In der Anwendung entstehen sowohl horizontale als auch vertikale Lasten. Durch das optimierte Produktdesign werden diese Lasten optimal abgetragen. Dies ermöglicht selbst bei hohen Belastungen die Planungsfreiheit eines großzügigen Einbaufensters.

CO2 neutral zur Baustelle

Durch Herstellung aus 100 % Regranulat und die optimierte Logistik gelangt der EcoBloc Inspect smart weltweit klimaneutral zur Baustelle.

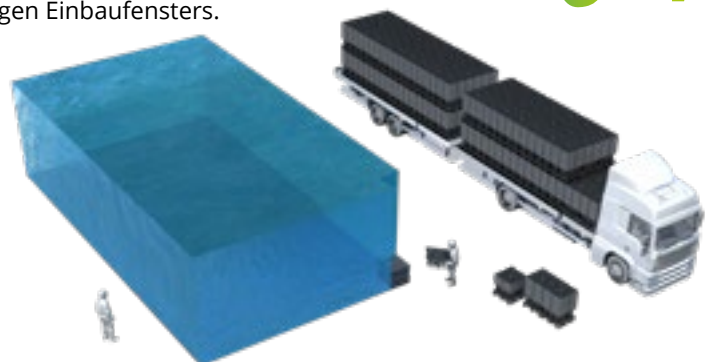

Eine Lkw Ladung entspricht einem Speichervolumen von 455 m³

1 Rigolenkörper

EcoBloc Inspect smart
Seite 122

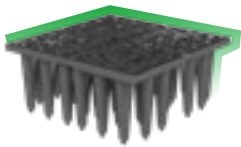

EcoBloc Inspect smart plus
Seite 122



EcoBloc Inspect smart ultra
Seite 123

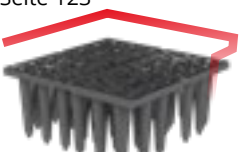

2 Schacht

EcoBloc Inspect smart plus Schacht
Seite 124



Vario 800 Schachtsystem
Seite 125

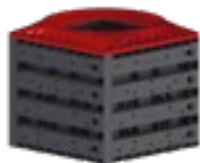

3 Rigolenkörper Zubehör

EcoBloc Inspect smart Endplatten
Seite 122

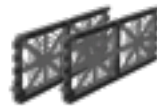

EcoBloc Inspect smart Bodenplatte
Seite 122



EcoBloc Inspect smart ultra Bodenplatte
Seite 122



Entlüftungsabschluss, Geotextil und Verbindungselemente
Seite 123



EcoBloc Adapterplatte
Seite 123



4 Schachtzubehör

Teleskop-Domschacht begehbar, Pkw- und Lkw-befahrbar
Seite 142



Teleskop-Einlaufschacht Pkw
Seite 142



Teleskop-Ventilationschacht Pkw und Lkw
Seite 142



VS-Zulaufmodul DN 600
Seite 142



VS-Zwischenstück 1000 DN 600
Seite 142



Filterkorb DN 600
Seite 142



EcoBloc Inspect smart

EcoBloc Inspect smart

- Lkw-befahrbar bis SLW 60
- Inspizierbar
- Hochdruckspülbar

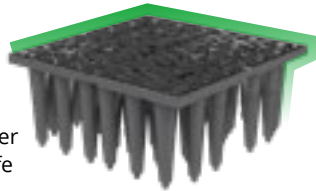

Das SLW 60 Standardmodul mit einem großzügigen Einbaufenster und einer maximalen Einbautiefe bis zu 5 m.

EcoBloc Inspect smart plus

- Lkw-befahrbar bis SLW 60 und Schwerlast-/Havariebereich
- Inspizierbar
- Hochdruckspülbar

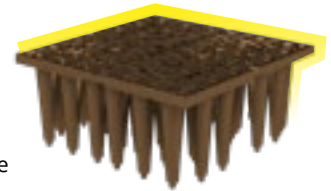

Das verstärkte Modul für erhöhtes Verkehrsaufkommen und einer maximalen Einbautiefe bis zu 6 m.

Volumen [Liter]	Länge [mm]	Breite [mm]	Höhe [mm]	Gewicht [kg]	Farbe	Best.-Nr.	Preis [€]
211	800	800	330	10	schwarz	402500	50,00 / 60,00

Volumen [Liter]	Länge [mm]	Breite [mm]	Höhe [mm]	Gewicht [kg]	Farbe	Best.-Nr.	Preis [€]
211	800	800	330	11,5	braun	402530	60,00 / 72,00

Q **WEBCODE** G4120



Q **WEBCODE** G4121



EcoBloc Inspect smart / smart plus Bodenplatte

Bodenplatte zum Aufbau einer Rigole EcoBloc Inspect smart / smart plus.



Volumen [Liter]	Länge [mm]	Breite [mm]	Höhe [mm]	Gewicht [kg]	Farbe	Best.-Nr.	Preis [€]
24	800	800	40	4	schwarz	402501	22,50 / 27,00

EcoBloc Inspect smart Endplatten smart plus ultra

Die Seiten einer EcoBloc Inspect smart Rigole werden mit Endplatten verschlossen. Sie bieten zusätzliche Anschlussflächen DN 110/125/160/200/250.

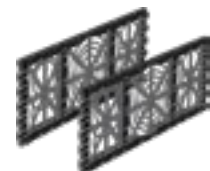

Artikel	Farbe	Best.-Nr.	Preis [€]
EcoBloc Inspect smart Endplatten (Set 2 Stück)	schwarz	402503	12,50 / 15,00

EcoBloc Inspect smart ultra

- Hochlastbereich über SLW 60 oder Einbau mit hoher Erdüberdeckung
- Inspizierbar
- Hochdruckspülbar

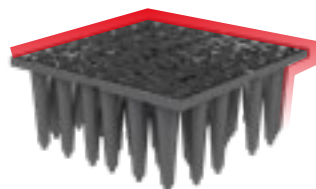

Das Hochleistungsmodul für höchste Anforderungen. Maximale Einbautiefe bis zu 7,5 m.

Volumen [Liter]	Länge [mm]	Breite [mm]	Höhe [mm]	Gewicht [kg]	Farbe	Best.-Nr.	Preis [€]
211	800	800	330	12	schwarz	402560	90,00 / 108,00

[Q WEBCODE G4122](#)



EcoBloc Inspect smart ultra

Bodenplatte

Bodenplatte zum Aufbau einer Rigole EcoBloc Inspect smart ultra.



Volumen [Liter]	Länge [mm]	Breite [mm]	Höhe [mm]	Gewicht [kg]	Farbe	Best.-Nr.	Preis [€]
24	800	800	40	4	schwarz	402561	30,00 / 36,00

EcoBloc Zubehör

EcoBloc Verbindungselemente
Für die horizontale Verbindung von mehreren EcoBloc Modulen / Bodenplatten untereinander.



Set 10 Stück	Best.-Nr. 402015	15,00 / 18,00
Set 25 Stück	Best.-Nr. 402018	30,00 / 36,00
Set 200 Stück	Best.-Nr. 402025	220,00 / 264,00

Entlüftungsabschluss

DN 110, inkl. Anschlussrohr



Best.-Nr. 369017	55,00 / 66,00
DN 160/200	
Best.-Nr. 369046	75,00 / 90,00

EcoBloc Adapterplatte

Anschlussmaße bis DN 600 können mit der optionalen Adapterplatte realisiert werden. Inklusive Zubehör DN 110 / DN 160



Best.-Nr. 402037	70,00 / 84,00
DN 200 / DN 250	
Best.-Nr. 402036	105,00 / 126,00
DN 315 / DN 400 / DN 500	
Best.-Nr. 402033	210,00 / 252,00
DN 600	
Best.-Nr. 402040	780,00 / 936,00

GRAF-Tex Geotextil

Für einen EcoBloc Inspect smart, Größe: 2,50 x 2,50 m



Best.-Nr. 231006	17,50 / 21,00
------------------	---------------

Meterware, Rollenbreite 5 m

Best.-Nr. 231002	15,00 / 18,00
------------------	---------------

Meterware, Rollenbreite 2,5 m

Best.-Nr. 231007	7,00 / 8,40
------------------	-------------

Schachtsysteme

EcoBloc Inspect smart plus Schacht und Vario 800

- ✓ **Beliebig positionierbar**
- ✓ **Kein zusätzlicher Aushub notwendig**
- ✓ **Flexibel einsetzbar als Filter-, Zulauf- und Revisionsschacht**
- ✓ **Sichtbare Inspektionsrichtung auf der Bodenplatte**

VORKONFEKTIONIERT

Ihr Schachtsystem wird individuell für Ihr Objekt konfektioniert und einbaufertig an der Baustelle angeliefert. Kontaktieren Sie uns!

ABDECKUNGEN UND SCHACHTKOMPONENTEN
>> SEITE 142

Gussabdeckung

Betonauflagerung

Teleskop-Domschacht Lkw

Teleskopdichtung

VS-Zulaufmodul DN 600

360° drehbar

Profildichtung

Zwischenstück

Konusdichtung

Schachtkonus

EcoBloc Inspect smart plus Schacht

Integriertes Schachtsystem für Anwendungen als Filter-, Zulauf- und Revisionsschacht.

PG 1

Lagen	Volumen [Liter]	Länge [mm]	Breite [mm]	Höhe* [mm]	Gewicht [kg]	Best.-Nr.	Preis [€]
1,0	235	800	800	470	17,5	450170	185,- / 222,-
2,0	446	800	800	800	26	450171	280,- / 336,-
3,0	657	800	800	1130	34,5	450172	375,- / 450,-
4,0	868	800	800	1460	43	450173	465,- / 558,-
5,0	1079	800	800	1790	51,5	450174	560,- / 672,-
6,0	1290	800	800	2120	60	450175	655,- / 786,-
7,0	1501	800	800	2450	68,5	450176	745,- / 894,-
8,0	1712	800	800	2780	77	450177	840,- / 1.008,-
9,0	1923	800	800	3110	85,5	450178	935,- / 1.122,-
10,0	2134	800	800	3440	94	450179	1.025,- / 1.230,-

*Schachthöhe inklusive Konus

Weitere Lagen auf Anfrage

[Q Webcode G4124](#)

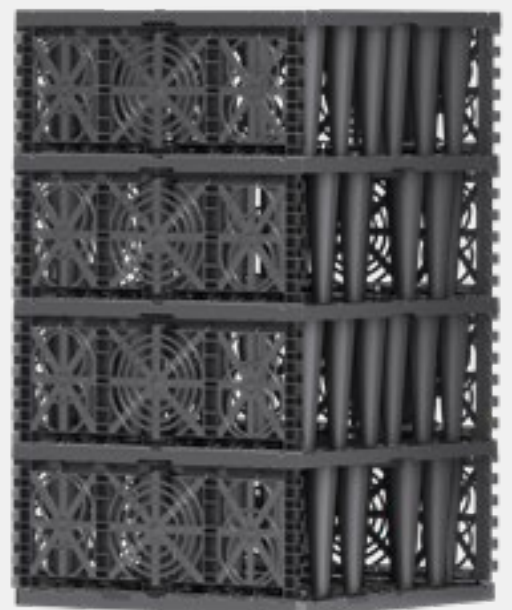



360° drehbar

	EcoBloc Inspect smart plus Schacht	Vario 800 Schachtsystem
Anschluss	bis DN 250 ¹⁾	bis DN 400
Lichte Weite	400 mm	600 mm
Kreuzende Inspektion		✓
Voll integrierte Schachtlösung	✓	✓
Kompatibel mit EcoBloc Inspect smart ultra		✓
Einsetzbar als Drosselablaufschaft		✓

¹⁾ Über Zulaufmodul bis DN 315 und mit Adapterplatte bis DN 600 möglich

0,5 lagig



1,0 lagig



1,5 lagig



Vario 800 Schachtsystem

Integriertes Schachtsystem für Anwendungen als Filter-, Zulauf-, Revisions- oder Drosselablaufschaft.

PG 1

Lagen	Volumen [Liter]	Länge [mm]	Breite [mm]	Höhe* [mm]	Gewicht [kg]	Best.-Nr.	Preis [€]
0,5	230	800	800	455	25	450000	350,- / 420,-
1,0	420	800	800	760	35	450001	415,- / 498,-
1,5	650	800	800	1115	48	450002	550,- / 660,-
2,0	840	800	800	1420	58	450003	615,- / 738,-
2,5	1.070	800	800	1775	72	450004	750,- / 900,-
3,0	1.260	800	800	2080	82	450005	820,- / 984,-
3,5	1.490	800	800	2435	95	450006	960,- / 1.152,-
4,0	1.680	800	800	2740	105	450007	1.025,- / 1.230,-
4,5	1.910	800	800	3095	118	450008	1.155,- / 1.386,-
5,0	2.100	800	800	3400	129	450009	1.220,- / 1.464,-
5,5	2.330	800	800	3755	142	450010	1.355,- / 1.626,-
6,0	2.520	800	800	4060	152	450011	1.420,- / 1.704,-
6,5	2.750	800	800	4415	165	450012	1.560,- / 1.872,-
7,0	2.940	800	800	4720	175	450013	1.625,- / 1.950,-

*Schachthöhe inklusive Konus

Weitere Lagen auf Anfrage

Webcode G9303



**KOSTENFREIE DIMENSIONIERUNG
von VERSICKERUNGS- und
RETENTIONSANLAGEN unter:
schuetter.graf.digital**

Regenwasser-Versickerung EcoBloc Inspect System

- | | |
|--|-----------|
| > Systemübersicht EcoBloc Inspect System | Seite 128 |
| > EcoBloc Inspect 420, 230, flex | Seite 130 |
| > Zubehör EcoBloc Inspect System | Seite 131 |
| > Vario 800 Schachtsystem | Seite 132 |
| > EcoBloc Inspect Komplettssets | Seite 133 |



Systemübersicht

EcoBloc Inspect System

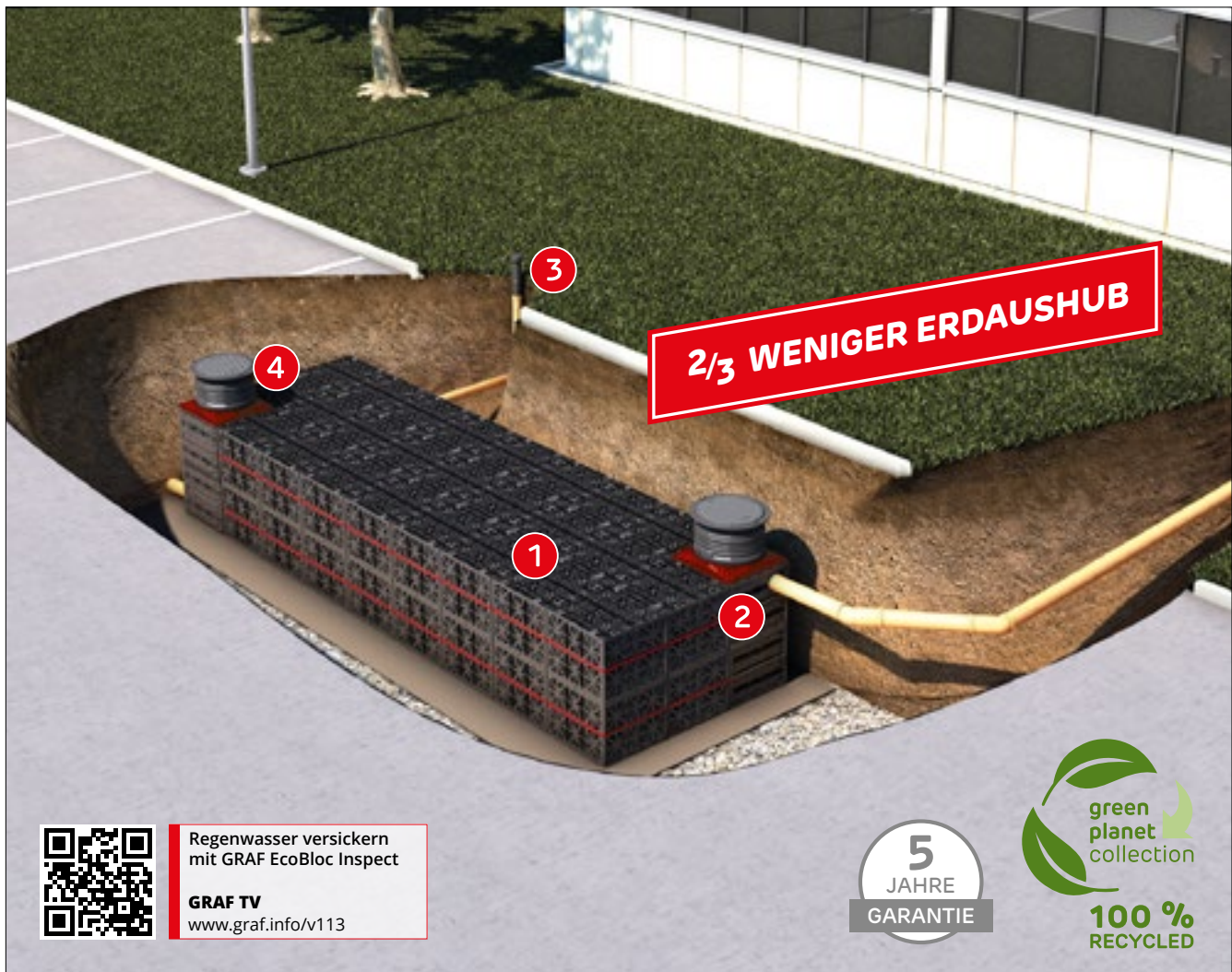

Regenwasser versickern
mit GRAF EcoBloc Inspect

GRAF TV
www.graf.info/v113

5
JAHRE
GARANTIE

green
planet
collection
100 %
RECYCLED



Hohes Speichervolumen

GRAF Versickerungsmodule verfügen über ein drei Mal höheres Speichervolumen als eine herkömmliche Kiesrigole. 1 Modul ersetzt somit ca. 1.300 kg Kies oder 50 m Drainerrohr. Durch die Einsparung an Erdaushub und das gute Preis-Leistungs-Verhältnis gegenüber einer herkömmlichen Kiesrigole sparen Sie mit den GRAF Modulen bares Geld!

Leichter Einbau

Die Montage der Module ist einfach, schnell und variabel. Der Einbau ist ohne schweres Gerät möglich – ein EcoBloc Inspect 420 wiegt z. B. nur 18 kg. Durch die integrierte Zentrierung müssen die Elemente des EcoBloc Inspect nur noch horizontal verbunden werden. Das bedeutet bis zu 60 % weniger Verbindungspunkte gegenüber herkömmlichen Rigolensystemen bei gleichzeitig höherer Stabilität des Blockverbunds.

Inspektion & Wartung

Rigolenkörper ermöglichen in Verbindung mit den GRAF Systemschächten eine Inspektion der Versickerungsanlage. Bei Bedarf kann die Rigole auch mit hohem Druck gespült werden – gegenüber Kiesrigolen ein klarer Vorteil.

1 Rigolenkörper

EcoBloc Inspect 420
Seite 130

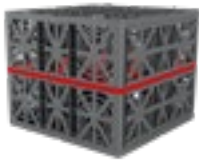

EcoBloc Inspect 230
Seite 130



EcoBloc Inspect flex
Seite 130



2 Schacht

Vario 800 Schachtsystem
Seite 133

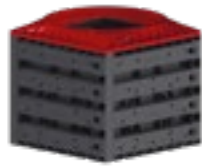

Vario 800 Schachtsystem
Seite 133



3 Rigolenkörper Zubehör

EcoBloc Inspect Endplatten
Seite 130



EcoBloc Inspect Bodenplatte
Seite 130



Entlüftungsabschluss, Geotextil und Verbindungselemente
Seite 131



EcoBloc Adapterplatte
Seite 131



4 Schachtzubehör

Teleskop-Domschacht begehbar, Pkw- und Lkw-befahrbar
Seite 142



Teleskop-Einlaufschacht Pkw
Seite 142



Teleskop-Ventilations-schacht Pkw und Lkw
Seite 142



VS-Zulaufmodul DN 600
Seite 142



VS-Zwischenstück 1000 DN 600
Seite 142



Filterkorb DN 600
Seite 142



EcoBloc Inspect System

EcoBloc Inspect 420

- Lkw-befahrbar bis SLW 60
- 90 m³/Lkw
- Inspizierbar
- Hochdruckspülbar



EcoBloc Inspect 230

- Lkw-befahrbar bis SLW 60
- 150 m³/Lkw
- Inspizierbar
- Hochdruckspülbar

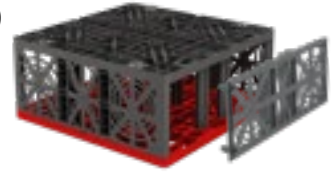

Das Standardmodul um große Speichervolumen mit den üblichen Anschlussflächen DN 110/160/200 zu realisieren.

Das Spezialmodul ist durch seine flache Bauform ideal für den Einsatz bei hohem Grundwasserstand und bietet Anschlussflächen DN 110/160/200.

Volumen [Liter]	Länge [mm]	Breite [mm]	Höhe [mm]	Gewicht [kg]	Farbe	Best.-Nr.	Preis [€]
420	800	800	660	18	grau	402000	105,- / 126,-

Volumen [Liter]	Länge [mm]	Breite [mm]	Höhe [mm]	Gewicht [kg]	Farbe	Best.-Nr.	Preis [€]
230	800	800	360	12	grau	402001	65,- / 78,-

Q Webcode G4105



Q Webcode G4106



EcoBloc Inspect Endplatten

Die Stirnseiten einer EcoBloc Inspect Rigole werden mit Endplatten verschlossen. Sie bieten zusätzliche Anschlussflächen DN 110/125/160/200.



Artikel	Farbe	Best.-Nr.	Preis [€]
EcoBloc Inspect Endplatten (Set 2 Stück)	grau	402002	12,50 / 15,-

EcoBloc Inspect flex

Das Ergänzungsmodul zur optimalen Flächen-/Volumenausnutzung.



EcoBloc Inspect flex Bodenplatte

Bodenplatte zum Aufbau einer Rigole für den Einsatz mit EcoBloc Inspect flex Modulen.

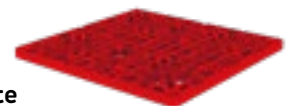

Volumen [Liter]	Länge [mm]	Breite [mm]	Höhe [mm]	Gewicht [kg]	Farbe	Best.-Nr.	Preis [€]
205	800	800	320	8	grau	402005	50,- / 60,-

Volumen [Liter]	Länge [mm]	Breite [mm]	Höhe [mm]	Gewicht [kg]	Farbe	Best.-Nr.	Preis [€]
25	800	800	40	4	grau	402006	22,50 / 27,-

Q Webcode G4107

EcoBloc Adapterplatte – Anschluss bis DN 630

Die EcoBloc Adapterplatte lässt sich einfach an alle möglichen Kombinationen von EcoBloc Inspect 420 und EcoBloc Inspect flex montieren. Zur Verbesserung der Montage und dem einfachen Sitz der Adapterplatte an das EcoBloc Inspect System besitzt die Adapterplatte einen

Einhängewinkel mit verschiedenen Einrastfunktionen, angepasst an die jeweiligen Kombinationen vor Ort. Zusätzlich wurde in der Entwicklung der EcoBloc Adapterplatte das maximale hydraulische Leistungsvermögen und das Anprallverhalten im EcoBloc Inspect System untersucht.

Das ankommende Wasser verteilt sich nachweislich im System bei 70 % Rohrfüllung und Dimensionen bis DN 600, dies entspricht ca. 420 l/s. In den unabhängigen Tests konnten sogar Vollfüllungen ohne Beeinträchtigungen am System oder der Adapterplatte nachgewiesen werden.

DN 110 / DN 160

Best.-Nr. 402037 **70,00** / 84,00

DN 200 / DN 250

Best.-Nr. 402036 **105,00** / 126,00

DN 315 / DN 400 / DN 500

Best.-Nr. 402033 **210,00** / 252,00

DN 630

Best.-Nr. 402040 **780,00** / 936,00

**BIS ZU 420 l/s
VOLUMENSTROM BEI DN 500**



EcoBloc Verbindungselemente für horizontale Verbindung



Set 10 Stück

Best.-Nr. 402015 **15,00** / 18,00

Set 25 Stück

Best.-Nr. 402018 **30,00** / 36,00

Set 200 Stück

Best.-Nr. 402025 **220,00** / 264,00

GRAF-Tex Geotextil

Für einen EcoBloc Inspect 420, Größe: 2,50 x 2,50 m

Best.-Nr. 231006 **17,50** / 21,00

Meterware, Rollenbreite 5 m

Best.-Nr. 231002 **15,00** / 18,00

Meterware, Rollenbreite 2,5 m

Best.-Nr. 231007 **7,00** / 8,40



Entlüftungsabschluss

DN 110, inkl. Anschlussrohr

Best.-Nr. 369017 **55,00** / 66,00

DN 160/200

Best.-Nr. 369046 **75,00** / 90,00



Vario 800 Schachtsystem

Großer Zugang

Die GRAF Teleskop-Domschächte schließen den Vario 800 nach oben ab. Durch ihre lichte Weite von 600 mm ist ein problemloser Zugang zum Schacht gewährleistet.



i

Ihr Vario 800 Schacht wird individuell für Ihr Objekt konfektioniert und einbaufertig an der Baustelle angeliefert. Sprechen Sie uns an!
www.graf-online.de/vario

Anschlussflächen bis DN 400

Der Vario 800 verfügt über Anschlussflächen in den Größen DN 200, 300 und 400. An das optionale, frei drehbare Zulaufmodul können Leitungen in den Größen DN 160, 200, 250 und 300 angeschlossen werden.

Kein zusätzlicher Aushub notwendig

Das Vario 800 Schachtsystem lässt sich direkt in eine Rigole aus GRAF EcoBloc Inspect Rigolenkörpern einsetzen. Der Vario 800 Schacht und der EcoBloc Inspect verfügen über die identische Belastbarkeit. Die Anschlussflächen sind passgenau auf das EcoBloc Inspect System abgestimmt

Beliebig positionierbar

Die Dimensionen des Vario 800 Schachts erlauben eine freie Positionierung innerhalb des EcoBloc Inspect Systems. Die Eckposition ermöglicht den Anschluss von großen Rohrdurchmessern bis DN 400 an zwei Seitenflächen. Die zentrale Position bietet den idealen Zugang für die Inspektionskamera in alle Richtungen. Mit dem optionalen Zulaufmodul kann der Anschluss bis DN 315 mit frei wählbarem Winkel erfolgen.

Gussabdeckung

Betonauflagering

Teleskop-Domschacht Lkw

Teleskopdichtung

VS-Zulaufmodul DN 600

Konusdichtung

Schachtkonus

Vario 800 2-lagig

Optionaler Zulauf bis DN 400

ABDECKUNGEN UND
SCHACHTKOMPONENTEN
>> SEITE 64

360° drehbar

360° drehbar

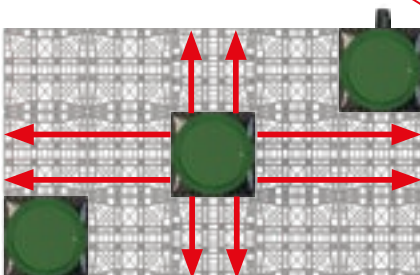

Vario 800 Schachtsystem

Als Filter-, Revisions- oder Drosselablaufschacht nutzbar.
Wird individuell für Ihr Objekt konfektioniert

0,5 lagig



1,0 lagig

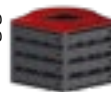

1,5 lagig



Lagen	Volumen [Liter]	Länge [mm]	Breite [mm]	Höhe* [mm]	Gewicht [kg]	Best.-Nr.	Preis [€]
0,5	230	800	800	455	25	450000	350,- / 420,-
1,0	420	800	800	760	35	450001	415,- / 498,-
1,5	650	800	800	1115	48	450002	550,- / 660,-
2,0	840	800	800	1420	58	450003	615,- / 738,-
2,5	1.070	800	800	1775	72	450004	750,- / 900,-
3,0	1.260	800	800	2080	82	450005	820,- / 984,-
3,5	1.490	800	800	2435	95	450006	960,- / 1.152,-
4,0	1.680	800	800	2740	105	450007	1.025,- / 1.230,-
4,5	1.910	800	800	3095	118	450008	1.155,- / 1.386,-
5,0	2.100	800	800	3400	129	450009	1.220,- / 1.464,-
5,5	2.330	800	800	3755	142	450010	1.355,- / 1.626,-
6,0	2.520	800	800	4060	152	450011	1.420,- / 1.704,-
6,5	2.750	800	800	4415	165	450012	1.560,- / 1.872,-
7,0	2.940	800	800	4720	175	450013	1.625,- / 1.950,-

*Schachthöhe inklusive Konus

[Q Webcode G9303](#)

Komplettsets für die Regenwasserversickerung

EcoBloc Inspect Komplettsets, Verlegevariante A – Reihe

Bestehend aus: EcoBloc Inspect 420, 4 Endplatten, Verbindungselementen, Entlüftungsabschluss DN 110 und GRAF-Tex Geotextil



Volumen [Liter]	Anzahl EcoBloc 420	Länge [mm]	Breite [mm]	Höhe [mm]	Best.-Nr.	Preis [€]
840	2	1600	800	660	402100	335,- / 402,-
1.680	4	3200	800	660	402102	590,- / 708,-
2.520	6	4800	800	660	402104	845,- / 1.014,-
3.360	8	6400	800	660	402106	1.090,- / 1.308,-

Versickerungssets beliebig kombinierbar/erweiterbar.

[Q Webcode G4205](#)

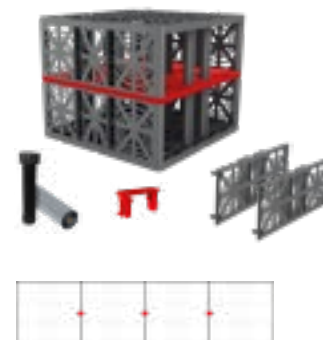

EcoBloc Inspect Komplettsets, Verlegevariante B – Blockverbund

Bestehend aus: EcoBloc Inspect 420, 8 Endplatten, Verbindungselementen, Entlüftungsabschluss DN 110 und GRAF-Tex Geotextil



Volumen [Liter]	Anzahl EcoBloc 420	Länge [mm]	Breite [mm]	Höhe [mm]	Best.-Nr.	Preis [€]
1.680	4	1600	1600	660	402120	610,- / 732,-
2.520	6	2400	1600	660	402122	860,- / 1.032,-
3.360	8	3200	1600	660	402124	1.090,- / 1.308,-

Versickerungssets beliebig kombinierbar/erweiterbar.

[Q Webcode G4206](#)

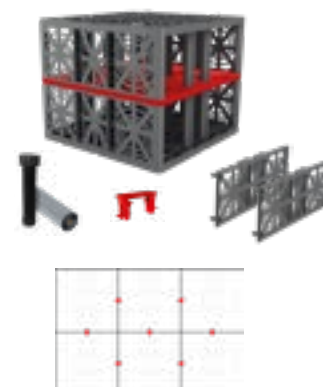

Systemübersicht Sicker-Tunnel

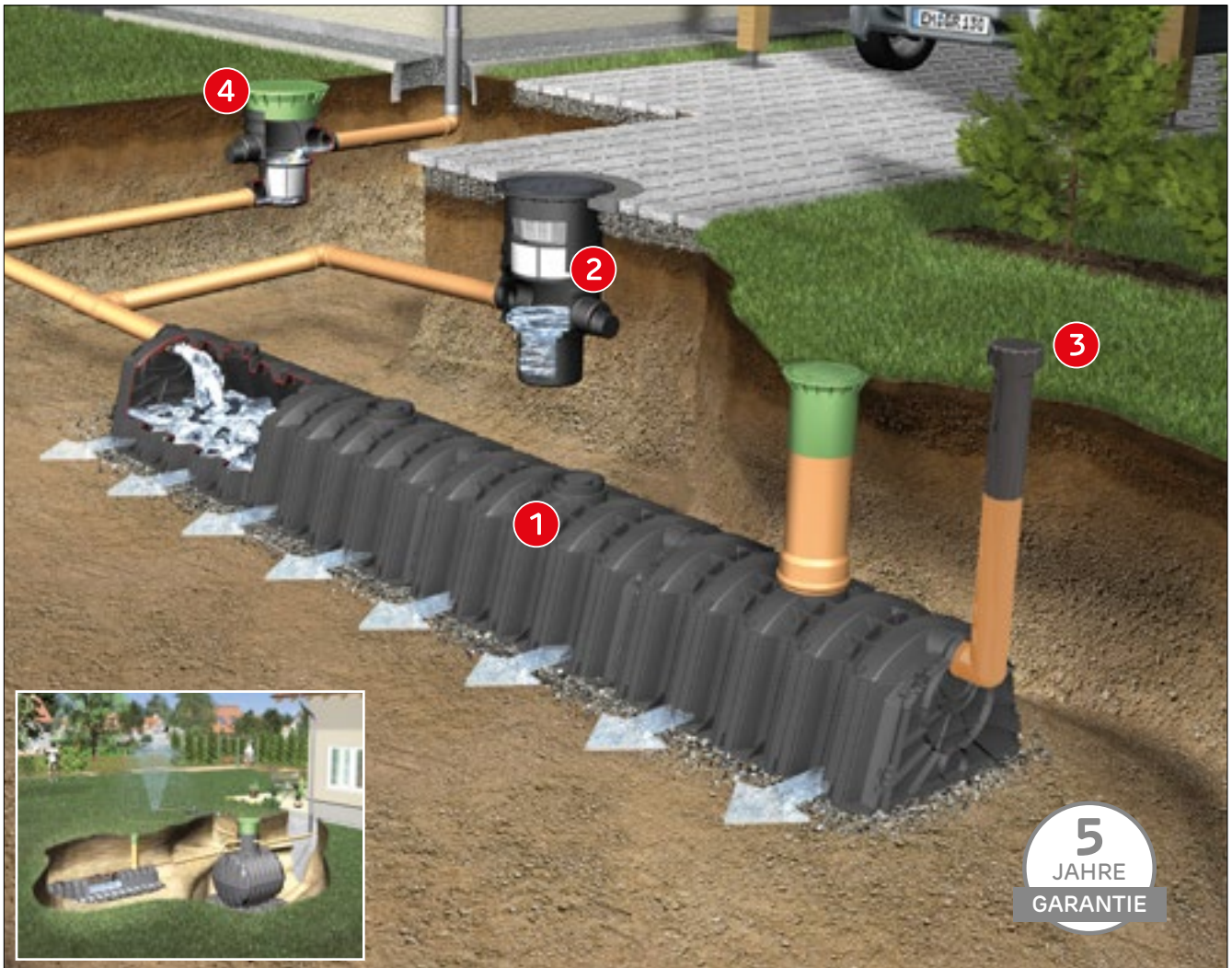

Lkw-befahrbar

Um eine freie Gestaltung darüber liegender Flächen zu ermöglichen, ist der Sicker-Tunnel mit ca. 59 kN/m² dauerhaft belastbar und damit Lkw-befahrbar.

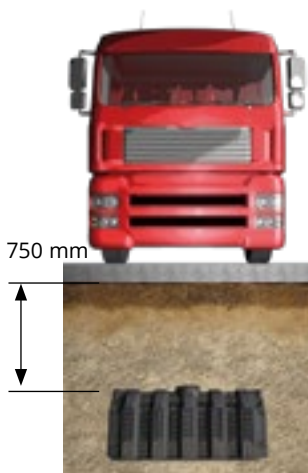

LKW-befahrbar bis SLW 60

Rentabel

Der GRAF Sicker-Tunnel verfügt über ein 3 Mal höheres Speichervolumen als eine herkömmliche Kiesrigole. 1 Modul (11 kg) ersetzt somit ca. 800 kg Kies oder 36 m Drainagerohr. Durch die Einsparung an Erdaushub und das gute Preis-Leistungs-Verhältnis gegenüber einer herkömmlichen Kiesrigole sparen Sie mit dem Sicker-Tunnel bares Geld!

Leichter Einbau

Der Sicker-Tunnel wird in einer Reihe verlegt und kann den Gegebenheiten und der gewünschten Speicherkapazität flexibel angepasst werden. Die Montage der Module ist einfach, schnell und variabel. Der Einbau ist ohne schweres Gerät möglich – ein Sicker-Tunnel wiegt nur 11 kg. Die einzelnen Tunnel-Module werden einfach in Reihe zusammengesteckt und pro Reihe mit zwei Endplatten versehen.

Nutzen sie unser kostenloses
BERECHNUNGSTOOL
www.behaeltercenter.at



1 Rigolenkörper

Sicker-Tunnel
Seite 137



Sicker-Tunnel twin
Seite 137



2 Schacht

**VS-Zulaufmodul
DN 400**
Seite 143



**VS-Verteilermodul
DN 400**
Seite 139



**VS-Zwischenstück
DN 400**
Seite 143



**VS-Zulaufmodul
DN 600**
Seite 142



**VS-Verteilermodul
DN 600**
Seite 139



**VS-Zwischenstück
1000 DN 600**
Seite 142



**3 Rigolenkörper
Zubehör**

**Entlüftungsabschluss,
Geotextil und Verbindungselemente**
Seite 137



**Sicker-Tunnel/-twin
Endplatte**
Seite 137



**4 Schacht-
zubehör**

**Teleskop-Domschacht
begehbar, Pkw- und
Lkw-befahrbar**
Seite 142



**Teleskop-Einlaufschacht
Pkw**
Seite 142



**Teleskop-Ventilations-
schacht Pkw und Lkw**
Seite 142



Filterkorb DN 400 / DN 600
Seite 142/143



Sicker-Tunnel/Sicker-Tunnel twin

Einfach und günstig versickern

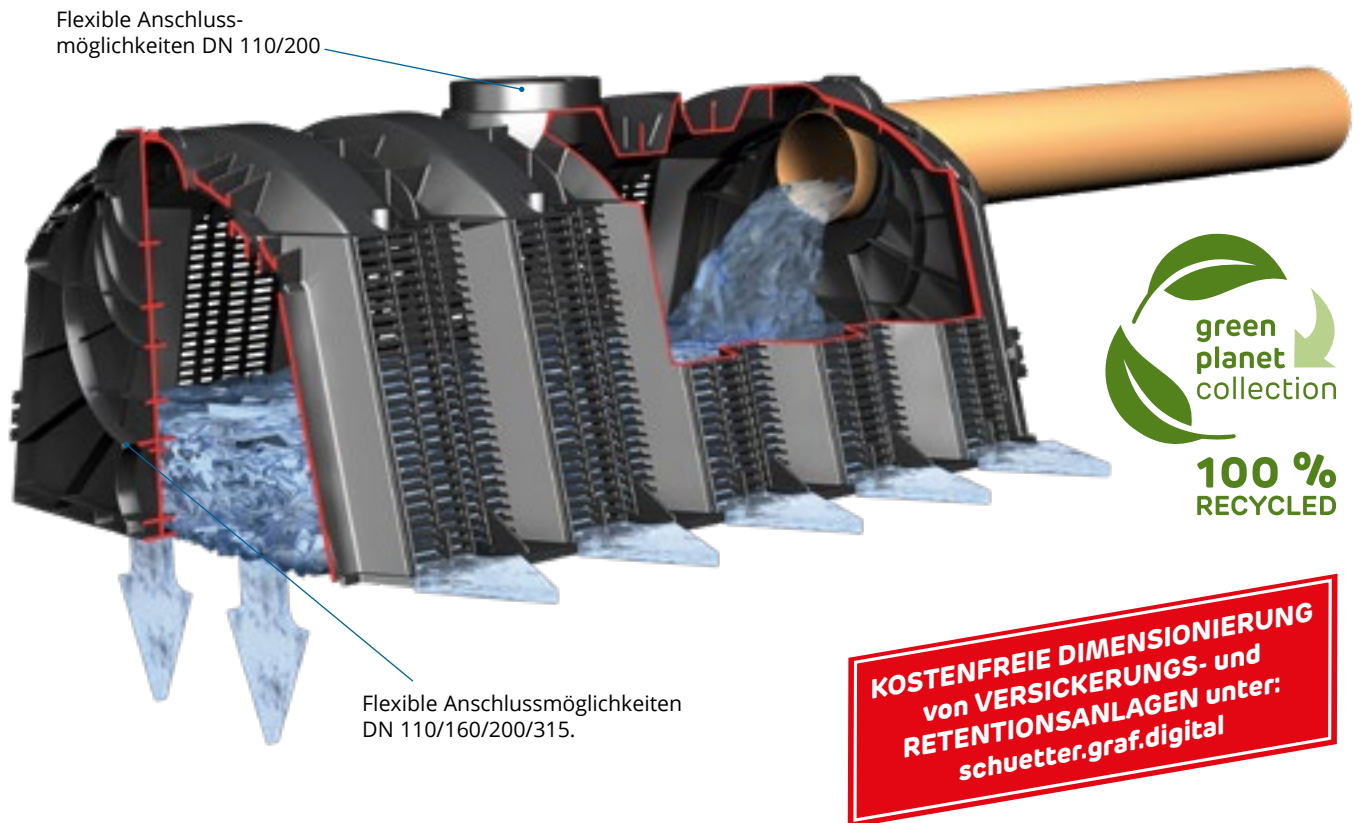

Hohe Versickerungsleistung

Die Rigolenelemente werden direkt auf eine ebene Kiesschicht gesetzt. Anschliessend werden die Seiten mit Geotextil abgedeckt und stirnseitig durch Endplatten verschlossen. Durch diesen Aufbau und den seitlichen Lamellen ergibt sich eine dauerhaft hohe Versickerungsleistung.

Sicker-Tunnel twin – Doppeltes Volumen bei gleichem Flächenbedarf

Auf Wunsch bietet der Sicker-Tunnel twin 600 Liter Volumen durch die Verbindung von zwei identischen Sicker-Tunnel Modulen.

Anschluss bis DN 315

Große Versickerungsvolumen erfordern große Rohrquerschnitte. Für den GRAF Sicker-Tunnel kein Problem: an jeder Endplatte stehen Anschlüsse in den Größen DN 110, 160, 200 und 315 zur Verfügung. Hinzu kommen Anschlüsse in den Größen DN 110 und 200 an der Oberseite für den Anschluss einer Entlüftung oder einer Inspektionsöffnung.

12.000 Liter Versickerungsvolumen auf einer Palette

Durch seine spezielle Konstruktion lässt sich der GRAF Sicker-Tunnel problemlos stapeln. Der Transport von bis zu 40 Sicker-Tunnel auf einer Palette spart Logistikkosten und Lagerfläche.



Sicker-Tunnel Lkw

- Lkw-befahrbar bis SLW 60
- 450 m³/Lkw



Sicker-Tunnel twin Pkw

- Pkw-befahrbar
- 450 m³/Lkw



Sicker-Tunnel Lkw



Volumen [Liter]	Länge [mm]	Breite [mm]	Höhe [mm]	Gewicht [kg]	Farbe	Best.-Nr.	Preis [€]
300	1160	800	510	11	schwarz	230010	55,- / 66,-

Q Webcode G4103

Sicker-Tunnel twin Pkw

Inkl. 6 Click-Bolt-Verbinder



Volumen [Liter]	Länge [mm]	Breite [mm]	Höhe [mm]	Gewicht [kg]	Farbe	Best.-Nr.	Preis [€]
600	1160	800	1020	22	schwarz	410130	120,- / 144,-

Q Webcode G4104

Endplatte für Sicker-Tunnel/-twin



Artikel	Farbe	Best.-Nr.	Preis [€]
Endplatte (Set 2 Stück)	schwarz	231004	30,- / 36,-

Zubehör

Inspektionsabschluss DN 200



Best.-Nr. 340527 **45,- / 54,-**

GRAF-Tex Geotextil

Für einen Sicker-Tunnel
Größe: 2,50 x 2,50 m



Best.-Nr. 231006 **17,50 / 21,-**

GRAF Click-Bolt-Verbinder

Verbindungselement für
Sicker-Tunnel twin (Set 6 Stück)



Best.-Nr. 410094 **7,- / 8,40**

Entlüftungsabschluss

DN 110, inkl. Anschlussrohr



Best.-Nr. 369017 **55,- / 66,-**

DN 160/200

Best.-Nr. 369046 **75,- / 90,-**

Meterware, Rollenbreite 5 m

Best.-Nr. 231002 **15,00 / 18,-**

Meterware, Rollenbreite 2,5 m

Ideal für die Verlegung von
Sicker-Tunnel twin Pkw

Best.-Nr. 231007 **7,- / 8,40**

Sicker-Tunnel/Sicker-Tunnel twin

Einfach und günstig versickern

PG 3

Komplettssets für die Regenwasserversickerung

Versickerungsset Sicker-Tunnel

Bestehend aus: Sicker-Tunnel Lkw, 2 Endplatten, Entlüftungsabschluss DN 110 und GRAF-Tex Geotextil



Volumen [Liter]	Anzahl Sicker-Tunnel	Länge [mm]	Breite [mm]	Höhe [mm]	Best.-Nr.	Preis [€]
300	1	1220	800	510	230023	175,- / 210,-
600	2	2380	800	510	230020	235,- / 282,-
900	3	3540	800	510	230024	290,- / 348,-
1.200	4	4700	800	510	230021	345,- / 414,-
1.800	6	7020	800	510	230022	470,- / 564,-
2.100	7	8180	800	510	410105	550,- / 660,-
2.400	8	9340	800	510	410122	590,- / 708,-
3.000	10	11660	800	510	410123	715,- / 858,-
3.600	12	13980	800	510	410124	835,- / 1.002,-
4.200	14	16300	800	510	410106	970,- / 1.164,-



Versickerungssets beliebig kombinierbar/erweiterbar.

Bei Einsatz zusätzlicher Endplatten Verlegung in mehreren Reihen möglich.

[Q Webcode G4203](#)

Versickerungsset Sicker-Tunnel twin

Bestehend aus: Sicker-Tunnel twin Pkw, 4 Endplatten, Click-Bolt-Verbinder, Entlüftungsabschluss DN 110 und GRAF-Tex Geotextil



Volumen [Liter]	Anzahl Sicker-Tunnel twin	Länge [mm]	Breite [mm]	Höhe [mm]	Best.-Nr.	Preis [€]
1.200	2	2380	800	1020	410140	390,- / 468,-
1.800	3	3540	800	1020	410141	530,- / 636,-
2.400	4	4700	800	1020	410142	670,- / 804,-
3.000	5	5860	800	1020	410143	830,- / 996,-
3.600	6	7020	800	1020	410144	945,- / 1.134,-



Versickerungssets beliebig kombinierbar/erweiterbar.

Bei Einsatz zusätzlicher Endplatten Verlegung in mehreren Reihen möglich.

[Q Webcode G4204](#)



GRAF VS-Schachtsystem



DN 600 und DN 400

- ✓ **Stufenlose Anpassung**
- ✓ **Flexible Anschlussmöglichkeiten**
- ✓ **Abdeckungen bis Klasse D verfügbar**
- ✓ **Universell einsetzbar**

Teleskop-Domschacht
Maxi



Teleskopdichtung



VS-Zulaufmodul
DN 600



Profildichtung



**ABDECKUNGEN UND
SCHACHTKOMPONENTEN
>> SEITE 142**

VS-Zwischenstück 1000
DN 600



Profildichtung



VS-Verteilermodul
DN 600



Zubehör Tank- und Schachtsysteme

PG 5

VS-Schachtsystem DN 600 und Sedimentationstanks, EcoBloc Inspect smart plus Schacht, Vario 800

Abdeckungen

Teleskop-Domschacht 600 Mini/Maxi

Mit Kunststoffabdeckung, begehbar, Farbe: rasengrün



Mini	Best.-Nr. 371010	235,- / 282,-
Maxi	Best.-Nr. 371011	290,- / 348,-

Teleskop-Domschacht 600 PKW

Mit Kunststoffabdeckung Klasse B max. 3,5 t Farbe: schwarz



Best.-Nr. 371052	550,- / 660,-
------------------	---------------

Teleskop-Domschacht 600 Lkw

Für handelsübliche Betonringe, Lkw-befahrbar, Farbe: schwarz, Betonringe/Abdeckungen bauseits

Abdeckung und Ausgleichsring bauseits zu stellen



Best.-Nr. 371021	290,- / 348,-
------------------	---------------

Teleskop-Einlaufschacht 600 Pkw

Inkl. Guss Einlaufrost, Auflagering und Schmutzfänger, Klasse B, max. 3.5 t



Best.-Nr. 340147	575,- / 690,-
------------------	---------------

Teleskop-Ventilationsschacht 600 Lkw

Inkl. Beton-Guss Abdeckung, Auflagering und Schmutzfänger, Klasse D 400



Best.-Nr. 340148	605,- / 726,-
------------------	---------------

Teleskop-Ventilationsschacht 600 Pkw

Inkl. Beton-Guss Abdeckung, Auflagering und Schmutzfänger, Klasse B, max. 3.5 t



Best.-Nr. 340149	500,- / 600,-
------------------	---------------

Schachtkomponenten DN 600

VS-Filterkorb DN 600

Komplett aus Edelstahl, Maschenweite 0,75 mm



Best.-Nr. 340523	300,- / 360,-
------------------	---------------

VS-Zulaufmodul DN 600

Inkl. Profildichtung für Teleskop-Domschacht; Anschluss DN 160/DN 200/DN 250/DN 315, Nutzlänge 500 mm,



Best.-Nr. 330360	325,- / 390,-
------------------	---------------

VS-Zwischenstück 1000 DN 600

Mit Anschlussfläche DN 200, inkl. Profildichtung für Teleskop-Domschacht; Zur Realisierung größerer Einbautiefen, Nutzlänge 1000 mm, kürzbar auf 750/500 mm



Best.-Nr. 371015	290,- / 348,-
------------------	---------------

VS-Zwischenstück 1000 DN 600

Mit Rohrstützen DN 200, inkl. Profildichtung für Teleskop-Domschacht; Zur Realisierung größerer Einbautiefen, Nutzlänge 1000 mm, kürzbar auf 750/500 mm



Best.-Nr. 371016	340,- / 408,-
------------------	---------------

Zwischenstück 300 DN 600

Inkl. Profildichtung für Teleskop-Domschacht; Zur Realisierung größerer Einbautiefen, Nutzlänge 300 mm



Best.-Nr. 371003	240,- / 288,-
------------------	---------------

VS-Verteilermodul DN 600

Inkl. Profildichtung; Anschluss 2 x DN 160/200; Montagefläche für Anschlüsse bis DN 200



Best.-Nr. 330361	335,- / 402,-
------------------	---------------

VS-Schachtsystem DN 400

Abdeckungen

Teleskop-Domschacht 400

Mit Kunststoffabdeckung, begehbar,
Farbe: rasengrün

Best.-Nr. 340053



110,- / 132,-

Teleskop-Domschacht 400 Klasse B

Mit Gussdeckel, Pkw-befahrbar
Klasse B, Farbe: schwarz

Best.-Nr. 340054



185,- / 222,-

Teleskop-Domschacht 400 Klasse D

Mit Gussdeckel, Lkw-befahrbar
Klasse D, Farbe: schwarz

Best.-Nr. 340049



230,- / 276,-

Teleskop-Filterschacht 400 Klasse B

Mit geschlitztem Gussdeckel, Pkw- befahrbar
Klasse B; inkl. Grobfiltereinsatz und Feinfilterkorb
(Maschenweite 0,35 mm); Farbe: schwarz

Best.-Nr. 340126



335,- / 402,-

Schachtkomponenten DN 400

VS-Filterkorb DN 400

Maschenweite 0,35 mm

Best.-Nr. 340524



100,- / 120,-

VS-Verteilermodul DN 400

Inkl. Profildichtung; Anschluss 2 x DN 160;
Montagefläche für Anschlüsse bis DN 160

Best.-Nr. 330340



230,- / 276,-

VS-Zulaufmodul DN 400

Inkl. Profildichtung für Teleskop-Domschacht;
Anschluss DN 160/DN 200, Nutzlänge 680 mm,
kürzbar auf 590/500 mm

Best.-Nr. 330339



190,- / 228,-

VS-Zwischenstück 500 DN 400

Inkl. Profildichtung; Zur Realisierung größerer
Einbautiefen, Nutzlänge: 500 mm,
kürzbar auf 250 mm

Best.-Nr. 330341



155,- / 186,-



Platin XL

Regenwasserversickerung



Abbildung zeigt Platin XL Versickerung mit Platin XL Retention/Versickerung Ausbaupaket 2 (siehe Zubehör S. 36)

[Q Webcode G4601](#)

Platin XL Versickerung

PG 1

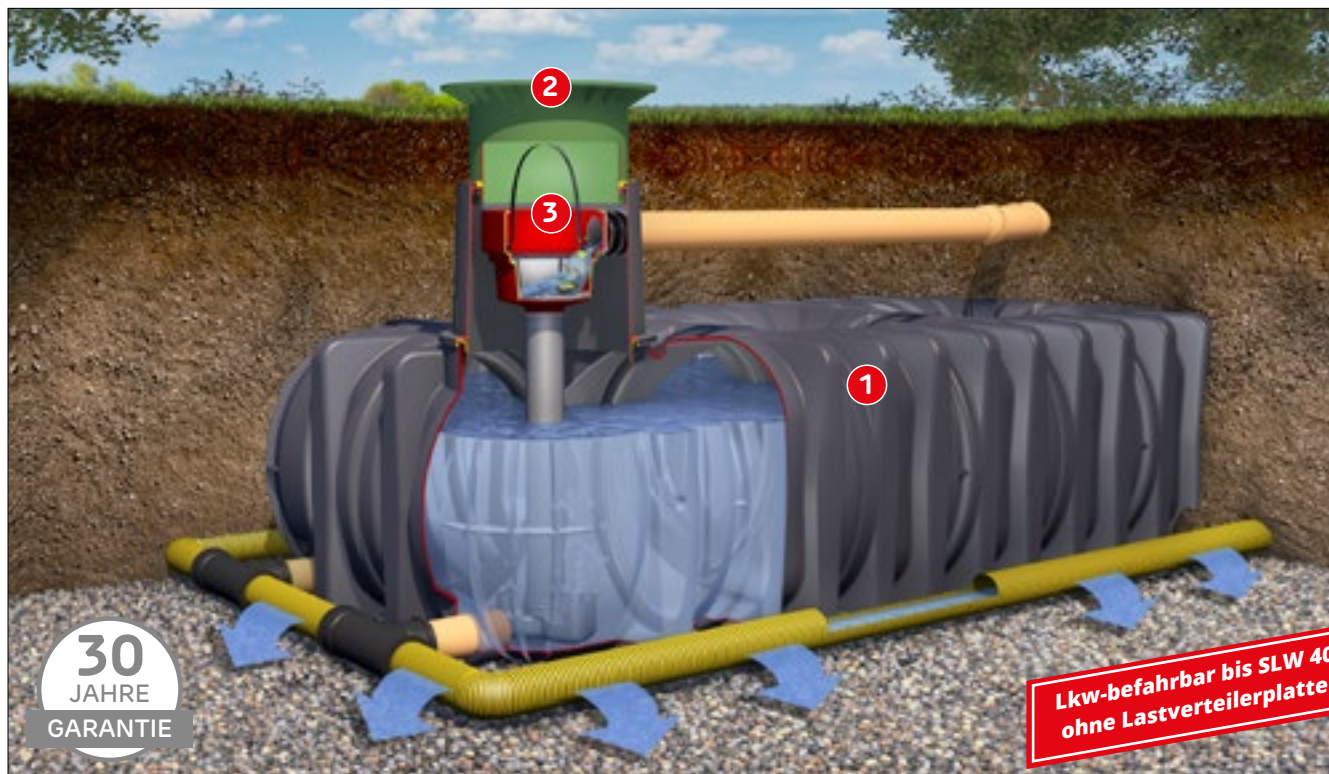
Volumen [Liter]	Best.-Nr.	Preis [€]
10.000*	390012	4.510,- / 5.412,-
15.000*	390013	6.445,- / 7.734,-

Weitere Größen auf Anfrage!

*Optional mit zweitem Tankdom möglich

Technische Daten zur benötigten Versickerungszisterne wie Maßblatt oder Einbauleitung erhalten Sie bei Ihrem GRAF-Ansprechpartner.

Lieferumfang: Spezialdichtungen, Drainagerohre und -anschlüsse, Entleerungsbohrungen ❶ Flachtank Platin XL Versickerungstank

Nicht im Lieferumfang enthalten: ❷ Passende Abdeckung (siehe Zubehör) ❸ Einbau des optionalen Platin XL Retention/Versickerung Ausbaupaket 2 empfohlen (siehe Zubehör)

Zubehör

Teleskop-Domschacht 600 Maxi

Erdüberdeckung Platin XL/XXL
750 – 1050 mm

Best.-Nr. 371011 **290,-** / 348,-



MIT KUNSTSTOFF ABDECKUNG

Teleskop-Domschacht 600 Pkw

Erdüberdeckung Platin XL/XXL
750 – 1050 mm

Best.-Nr. 371052 **550,-** / 660,-



Teleskop-Domschacht 600 Universal, Lkw-befahrbar

Erdüberdeckung Platin XL/XXL
750 – 1050 mm

Best.-Nr. 371021 **290,-** / 348,-



Abdeckung und Ausgleichsring bauseits zu stellen

PG 5

Platin XL Regenwasserversickerung Plus



Abb. zeigt Platin XL Versickerung Plus mit Platin XL Retention/Versickerung Ausbaupaket 2 (siehe Zubehör) und Technikpaket Garten-Komfort (S. 36-38)

[Q Webcode G4605](#)

Platin XL Versickerung Plus Inklusive Regenwassernutzungs-Set

PG 1

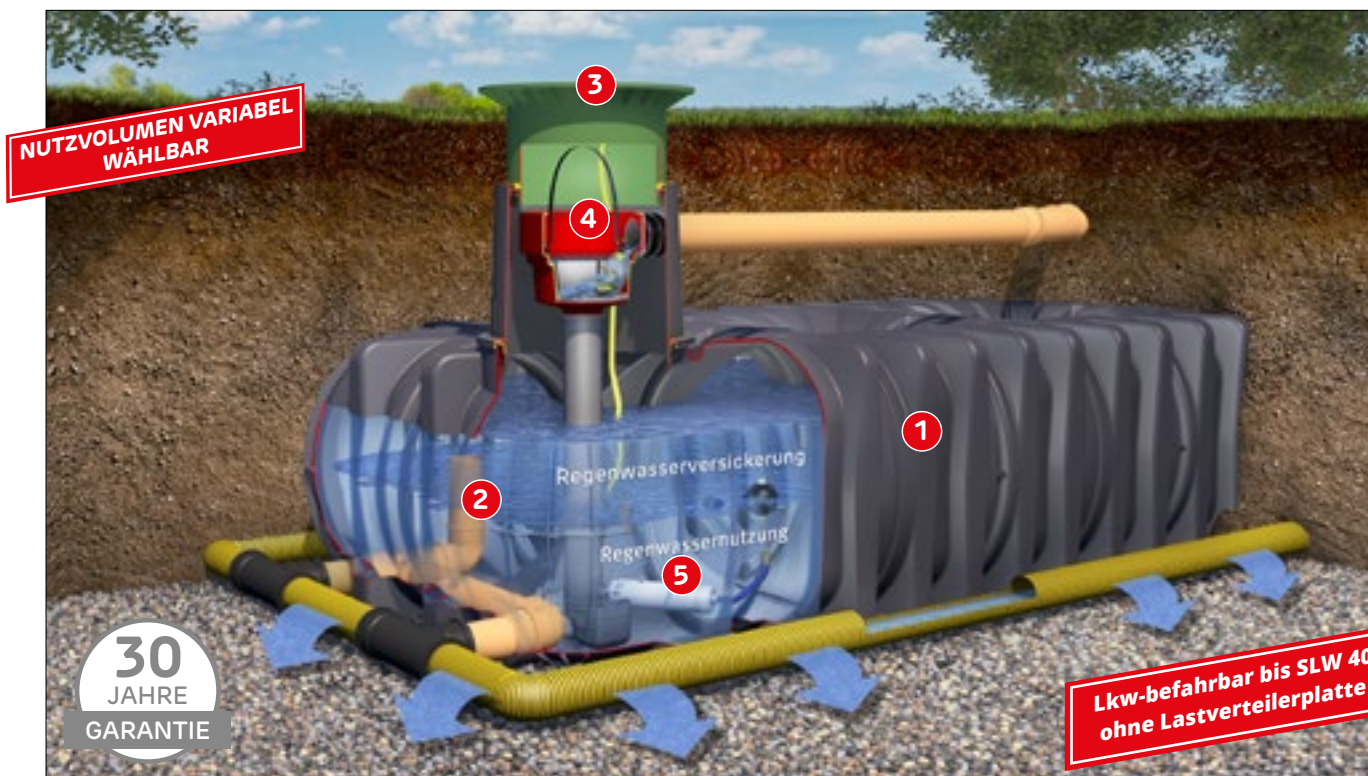
Volumen [Liter]	Best.-Nr.	Preis [€]
10.000*	390020	4.630,- / 5.556,-
15.000*	390021	6.570,- / 7.884,-

Weitere Größen auf Anfrage!
*Optional mit zweitem Tankdom möglich

Technische Daten zur benötigten Versickerungszisterne Plus wie Maßblatt oder Einbauanleitung erhalten Sie bei Ihrem GRAF-Ansprechpartner.

Lieferumfang: Spezialdichtungen, Drainagerohre und -anschlüsse, Entleerungsbohrungen ❶ Flachtank Platin XL Versickerungstank
❷ Regenwassernutzungs-Set: Interne Verrohrung DN 160

Nicht im Lieferumfang enthalten: ❸ Passende Abdeckung (siehe Zubehör) ❹ Einbau des optionalen Platin XL Retention/Versickerung Ausbaupaket 2 empfohlen (siehe Zubehör) ❺ Technikpaket Garten-Komfort (S. 62)

PG 5

Zwischenstück

Erdüberdeckung kann um 300 mm erhöht werden
Best.-Nr. 371003



240,- / 288,-

Platin XL/XXL Retention / Versickerung Ausbaupaket 2 DN 160

Best.-Nr. 342047



425,- / 510,-

Preis exkl. MwSt. / Preis inkl. MwSt.

143



Retention/Regenrückhaltung

> Retention Platin	Seite 148
> Retention Platin XL / XXL	Seite 150
> Retention Carat	Seite 152
> Retention Carat XL / XXL	Seite 154
> Retention EcoBloc Inspect	Seite 156
> EcoFlow Control Schlauchquetschdrossel	Seite 160
> EcoFlow Control für Vario 800	Seite 161
> EcoFlow Control für Platin / Carat XL/XXL	Seite 162
> Wirbeldrosselschacht	Seite 163
> Hebedrosselschacht	Seite 164

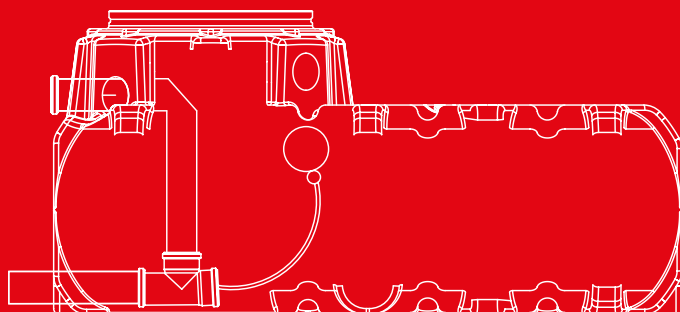

Regenrückhaltung gefordert? Wir haben die Lösung!



Abbildung zeigt Platin XXL Retentionstank 65.000 Liter



Abbildung zeigt Retention mit EcoBloc Inspect + Folie

GRAF Retentionszisternen

Eine Retentionszisterne hält Niederschläge zurück und gibt diese zeitverzögert an die Kanalisation ab. Der Kanal wird damit bei Niederschlägen entlastet.

Für die zeitverzögerte Abgabe des

Regenwassers ist in der Retentionszisterne eine sog. Ablaufdrossel montiert. Sie gibt das Wasser mit 0,05 bis 16 l/Sek. an den Kanal ab. Bei starkem Regen steigt daher der Wasserstand in der Zisterne kurz-

fristig an und sinkt nach dem Regen wieder ab. GRAF Retentionszisternen verfügen zudem über einen Notüberlauf, der ein Überlaufen des Speichers verhindert.

Rückhalten und gleichzeitig Wasser sparen: GRAF Retentionszisternen Plus

Sie müssen eine Retentionszisterne installieren, wollen aber nicht auf die Vorzüge einer Regenwassernutzungsanlage verzichten? Die GRAF Retentionszisterne Plus ist die Kombination aus Regenrückhaltung und der Regenwassernutzung. Der Tank wird hierfür je nach Bedarf etwas größer gewählt. So kann neben dem benötigten Rückhaltevolumen auch noch ein Teil des Regenwassers genutzt werden.

Nutzen Sie das kostenlose Regenwasser z. B. für

- Gartenbewässerung
 - Toilettenspülung
 - Waschmaschine
 - Reinigungsarbeiten
- und sparen Sie so bis zu 50% Trinkwasser ein!

	Retention	Retention Plus
Regenrückhaltung	✓	✓
Regenwassernutzung		✓

Q Webcode G4305

Q Webcode G4306

Ihre Lösung mit

Erdtanks

Flachtank Platin
1.500 – 7.500 l
>> Seite 148



Flachtank Platin XL/XXL
10.000 – 65.000 l
>> Seite 150



Erdtank Carat
2.700 – 6.500 l
>> Seite 152



Erdtank Carat XL
8.500 – 13.000 l
>> Seite 152



Erdtank Carat XXL
16.000 – 122.000 l
>> Seite 154



Ihre Lösung mit Füllkörperrigolen

**Nutzen sie unser kostenloses
BERECHNUNGSTOOL
www.behaeltercenter.at**

EcoBloc Inspect 420
>> Seite 130/156



EcoBloc Inspect flex
>> Seite 130



EcoBloc Inspect 230
>> Seite 130



EcoBloc Inspect smart
>> Seite 122

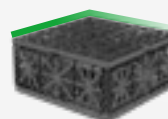

EcoBloc Inspect smart plus
>> Seite 122



EcoBloc Inspect smart ultra
>> Seite 123

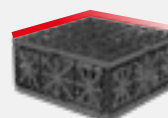

Platin Retentionszisterne

zur Kanalentlastung und Regenrückhaltung
1500 - 7500 Liter



Abbildung zeigt PlatinRetentionszisterne mit schwimmender Abflussdrossel 0,05 bis 2,0 l/Sek. Größere Ablaufmengen auf Anfrage.

Lieferumfang

- 1 Flachtank Platin
- 2 Schwimmende Abflussdrossel und Ablaufgarnitur mit Notüberlauf

Nicht im Lieferumfang enthalten:

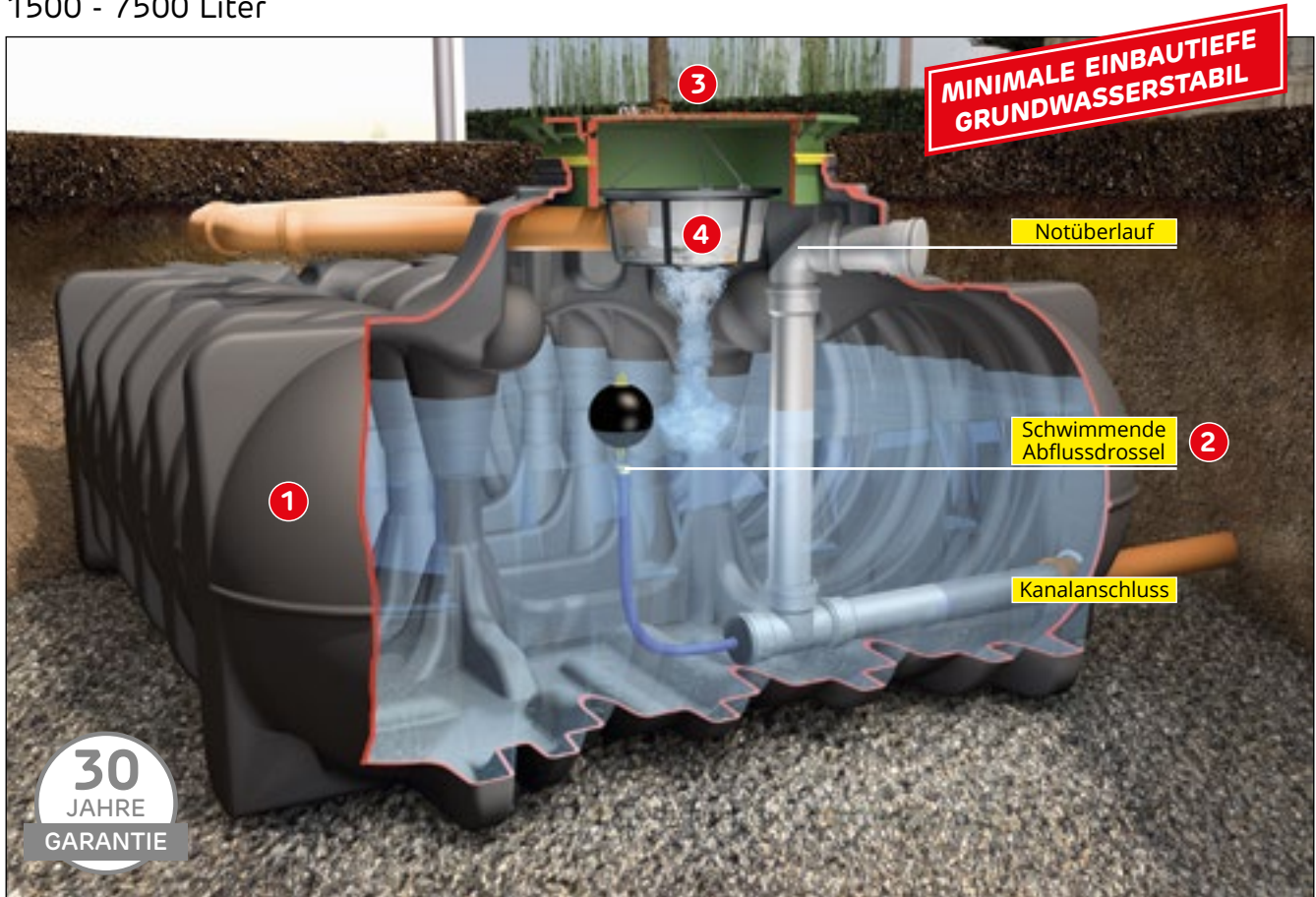
- 3 Passende Abdeckung (muss separat mitbestellt werden; siehe unten)
- 4 Einbau des optionalen Platin Ausbaupaket 2 empfohlen (Zubehör S. 36)

Platin Retentionszisterne Inklusive Retentionszubehör

PG 1

Gesamthalt [Liter]	Rückhaltevolumen [Liter]	Best.-Nr.	Preis [€]
1.500	1.500	390300	1.320,- / 1.584,-
3.000	3.000	390301	1.940,- / 2.328,-
5.000	5.000	390302	2.565,- / 3.078,-
7.500	7.500	390305	3.355,- / 4.026,-

Anschluss Zu- und Überlauf DN 110.

Technische Daten zur benötigten Retentionszisterne wie Maßblatt mit Höhenversatz zwischen Zulauf und Kanalanschluss erhalten Sie bei Ihrem GRAF-Ansprechpartner.

Q Webcode G4303

Zubehör

Teleskop-Domschacht 600 Maxi

Erdüberdeckung Platin XL/XXL
750 - 1050 mm

Best.-Nr. 371011 **290,- / 348,-**



Teleskop-Domschacht 600 Pkw

Erdüberdeckung Platin XL/XXL
750 - 1050 mm

Best.-Nr. 371052 **550,- / 660,-**



Teleskop-Domschacht 600 Universal, Lkw-befahrbar

Erdüberdeckung Platin XL/XXL
750 - 1050 mm

Best.-Nr. 371021 **290,- / 348,-**



Abdeckung und Ausgleichsring bauseits zu stellen

PG 5

MIT KUNSTSTOFF ABDECKUNG

Platin Retentionszisterne Plus



zur kombinierten Regenrückhaltung und Regenwassernutzung
3000 - 7500 Liter



Abbildung zeigt Platin Retentionszisterne Plus mit schwimmender Abflussdrossel 0,05 bis 2,0 l/Sek. Größere Ablaufmengen auf Anfrage.

Lieferumfang

- 1 Flachtank Platin
- 2 Schwimmende Abflussdrossel und Ablaufgarnitur mit Notüberlauf

Nicht im Lieferumfang enthalten:

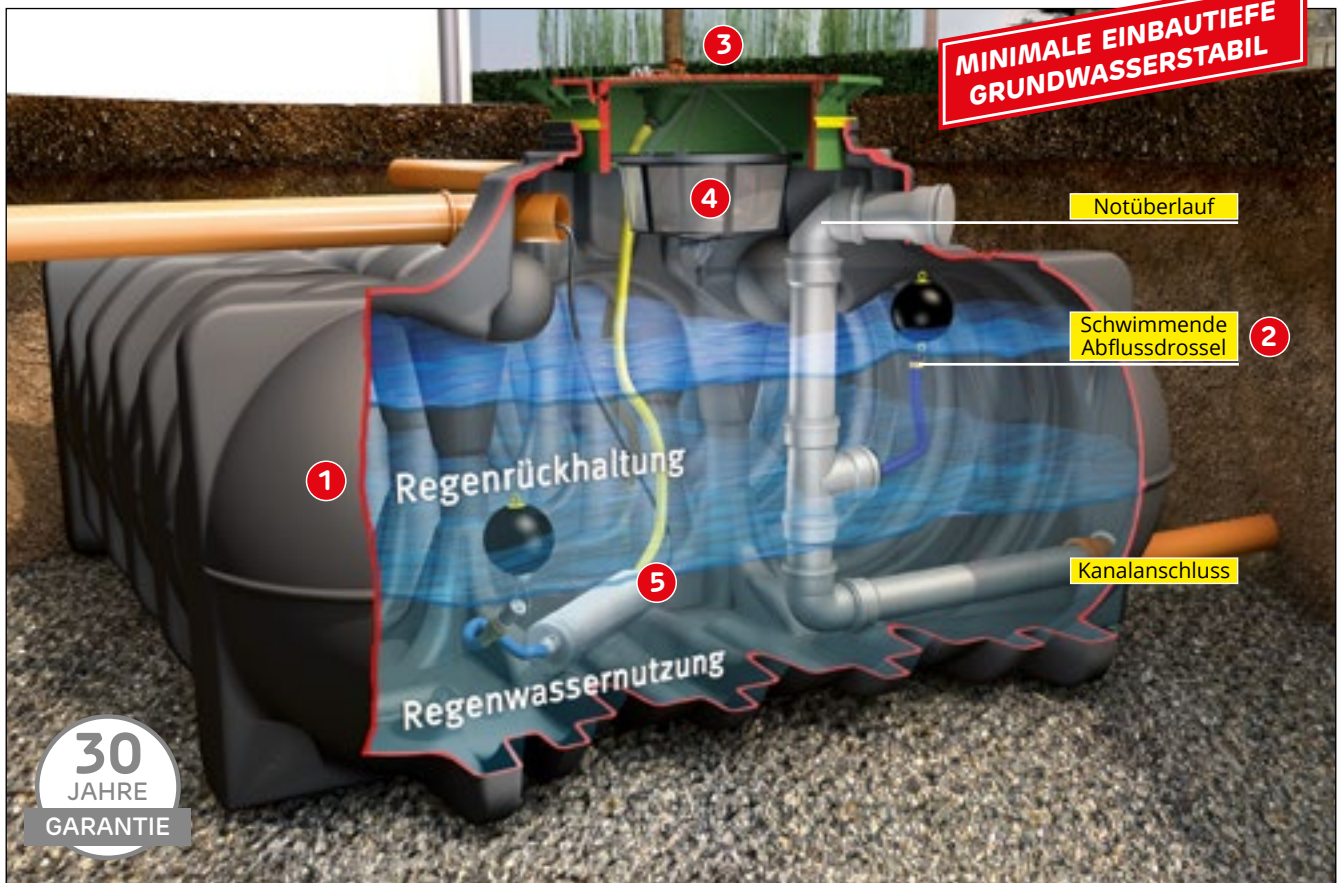
- 3 Passende Abdeckung (muss separat mitbestellt werden; siehe unten)
- 4 Einbau des optionalen Platin Ausbaupaket 2 empfohlen (Zubehör S. 36)
- 5 Technikpaket Garten-Komfort (Zubehör S. 38)

Q Webcode G4304

Platin Retentionszisterne Plus

Inklusive Retentionszubehör

NUTZVOLUMEN VARIABEL WÄHLBAR

PG 1

Gesamthalt [Liter]	Rückhaltevolumen [Liter]	Nutzvolumen [Liter]	Best.-Nr.	Preis [€]
3.000			390312	1.940,- / 2.328,-
5.000	Aufteilung Rückhalte-/Nutzvolumen nach Kundenwunsch		390315	2.565,- / 3.078,-
7.500			390324	3.355,- / 4.026,-

Anschluss Zu- und Überlauf DN 110.

Technische Daten zur benötigten Retentionszisterne wie Maßblatt mit Höhenversatz zwischen Zulauf und Kanalanschluss erhalten Sie bei Ihrem GRAF-Ansprechpartner.

Zwischenstück

Erdüberdeckung kann um 300 mm erhöht werden

Best.-Nr. 371003



240,- / 288,-

Platin Retention Ausbaupaket 2

DN 110

Best.-Nr. 342045



130,- / 156,-

PG 5

Platin XL/XXL Retentionszisterne

Zur Kanalentlastung
10.000 - 65.000 Liter



Abb. zeigt Platin XL Retentionszisterne mit Platin XL/XXL Retention Ausbaupaket 2 (Zubehör unten)

Platin XL/XXL Retentionszisterne* Inklusive Retentions-Set

Platin XL [Q Webcode G4312](#)

Platin XXL [Q Webcode G4313](#)

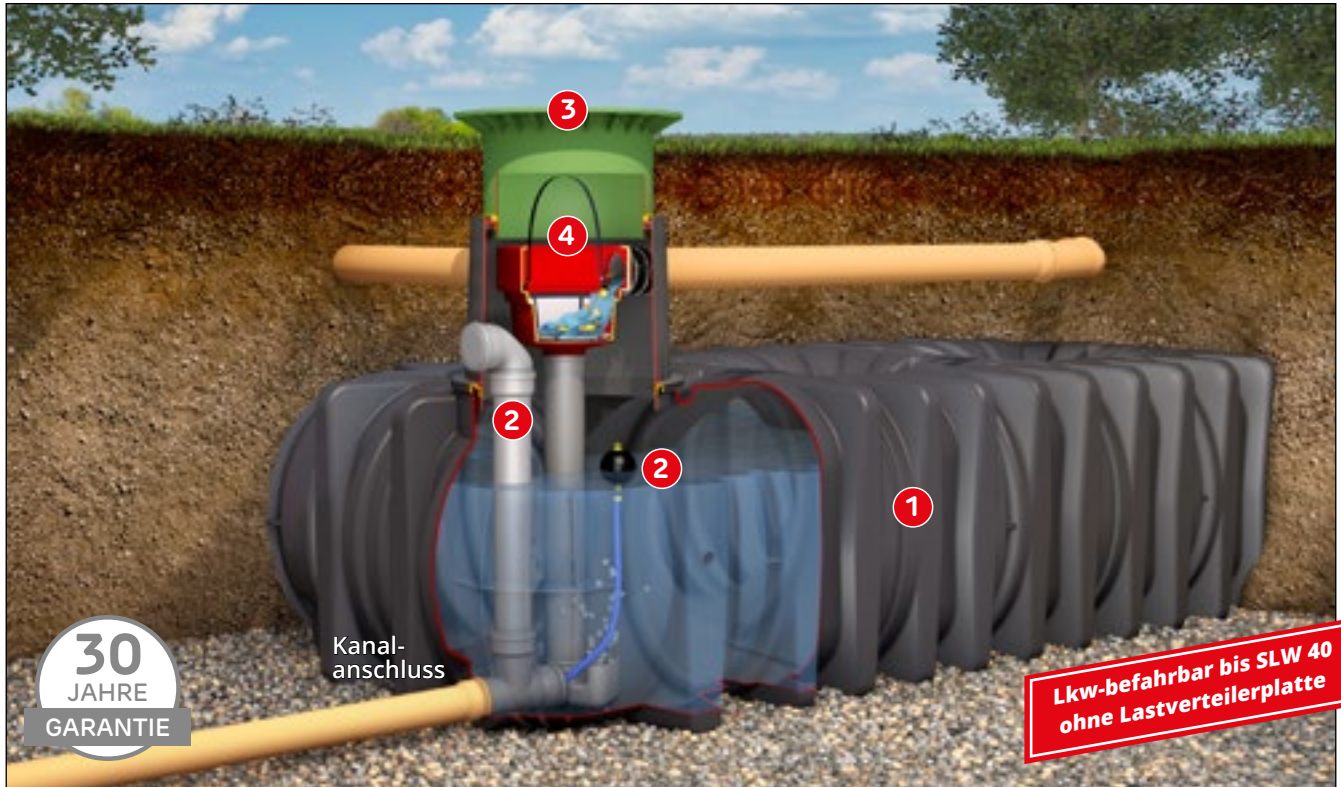
PG 1

Inhalt [Liter]	Anschluss [DN]	Rückhaltevolumen [Liter]	Best.-Nr.	Preis [€]
10.000	160	10.000	390327	4.795,- / 5.754,-
15.000	160	15.000	390328	6.730,- / 8.076,-
20.000	160	20.000	391300	8.365,- / 10.038,-
25.000	160	25.000	391301	10.250,- / 12.300,-
30.000	160	30.000	391302	12.135,- / 14.562,-
35.000	160	35.000	391303	14.035,- / 16.842,-
40.000	160	40.000	391304	15.860,- / 19.032,-
45.000	160	45.000	391305	17.770,- / 21.324,-
50.000	160	50.000	391306	19.445,- / 23.334,-
55.000	160	55.000	391307	21.565,- / 25.878,-
60.000	160	60.000	391308	23.395,- / 28.074,-
65.000	160	65.000	391309	25.325,- / 30.390,-

*Teleskop-Domschacht muss separat mitbestellt werden (S. 148, 149)

Technische Daten zur benötigten Retentionszisterne wie Maßblatt mit Höhenversatz zwischen Zulauf und Kanalanschluss erhalten Sie bei Ihrem GRAF-Ansprechpartner.

Lieferumfang: ① Flachtank Platin XL/XXL ② Retentions-Set: Schwimmende Abflussschleuse, Ablaufgarnitur mit Notüberlauf Anschluss DN 160
Nicht im Lieferumfang enthalten: ③ Passende Abdeckung S. 148 ④ Einbau des optionalen Platin XL/XXL Retention Ausbaupaket 2 (Zubehör S. 151)

PG 5

Zubehör für Retentionszisternen – Platin / XL / XXL, Carat / XL / XXL

VS-Ablaufdrossel DN 110

Ablaufmenge einstellbar von 0,5 bis 10 l/s

Best.-Nr. 340512 **120,- / 144,-**

VS-Ablaufdrossel DN 160

Ablaufmenge einstellbar von 1,0 bis 35 l/s

Best.-Nr. 340548 **175,- / 210,-**

VS-Ablaufdrossel DN 200

Ablaufmenge einstellbar von 1,5 bis 60 l/s

Best.-Nr. 340557 **225,- / 270,-**

VS-Ablaufdrossel DN 315

Ablaufmenge einstellbar von 15 bis 75 l/s

Best.-Nr. 340558 **245,- / 294,-**

Platin XL/XXL Retentionszisterne Plus



Zur kombinierten Regenrückhaltung und Regenwassernutzung
10.000 - 65.000 Liter



Abb. zeigt Platin XL Retentionszisterne mit Platin XL/XXL Retention Ausbaupaket 2 (Zubehör unten) und Technikpaket Garten-Komfort (Zubehör S. 38)

Platin XL/XXL Retentionszisterne Plus* Inklusive Retentions-Set

Platin XL [Q Webcode G4314](#)

Platin XXL [Q Webcode G4315](#)

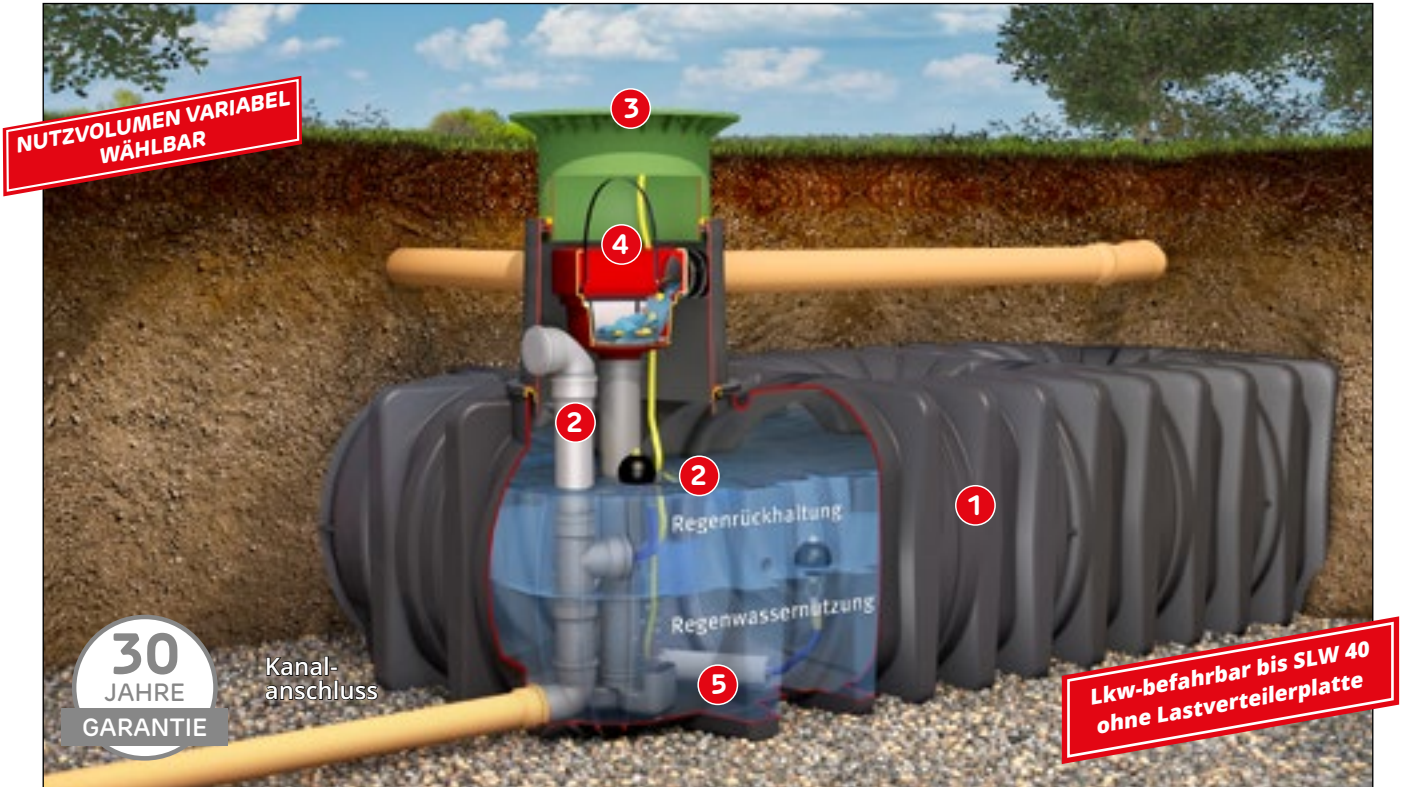
PG 1

Inhalt [Liter]	Anschluss [DN]	Rückhaltevolumen [Liter]	Nutzvolumen [Liter]	Best.-Nr.	Preis [€]
10.000	160			390329	4.795,- / 5.754,-
15.000	160			390330	6.730,- / 8.076,-
20.000	160			391350	8.365,- / 10.038,-
25.000	160			391351	10.250,- / 12.300,-
30.000	160			391352	12.135,- / 14.562,-
35.000	160	Aufteilung Rückhalte-/Nutzvolumen nach Kundenwunsch		391353	14.035,- / 16.842,-
40.000	160		391354	15.860,- / 19.032,-	
45.000	160		391355	17.770,- / 21.324,-	
50.000	160		391356	19.545,- / 23.454,-	
55.000	160		391357	21.565,- / 25.878,-	
60.000	160		391358	23.395,- / 28.074,-	
65.000	160		391359	25.325,- / 30.390,-	

*Teleskop-Domschacht muss separat mitbestellt werden (S. 148, 149)

Technische Daten zur benötigten Retentionszisterne wie Maßblatt mit Höhenversatz zwischen Zulauf und Kanalanschluss erhalten Sie bei Ihrem GRAF-Ansprechpartner.

Lieferumfang: ① Flachtank Platin XL/XXL ② Retentions-Set: Schwimmende Abflussdrossel, Ablaufgarnitur mit Notüberlauf Anschluss DN 160
Nicht im Lieferumfang enthalten: ③ Passende Abdeckung S. 148 ④ Einbau des optionalen Platin XL/XXL Retention Ausbaupaket 2 (Zubehör unten) ⑤ Technikpaket Garten-Komfort (Zubehör S. 38)

PG 1



Abflussdrossel für Flachtank Platin

0,05 - 2,0 l/s, Anschluss DN 110, 1,5 m Schlauch, größere Ablaufwerte auf Anfrage

Best.-Nr. 369016 **295,- / 354,-**

PG 1



Ablaufgarnitur 1"- 4" DN 110 - DN 160

siehe S. 93

PG 5



Carat/Platin XL/XXL Retention Ausbaupaket 2

DN 160

Best.-Nr. 342047 **425,- / 510,-**

Carat Retentionszisterne

zur Kanalentlastung und Regenrückhaltung
2700 - 13.000 Liter



Abbildung zeigt Carat Retentionszisterne mit schwimmender Abflussdrossel 0,05 bis 2,0 l/Sek. Größere Ablaufmengen auf Anfrage.

Carat / Carat XL Retentionszisterne*

PG 1

Gesamt- volumen [L]	Rückhalte- volumen [L]	Best.- Nr.	Preis [€]
2700	2700	370500	1.485,- / 1.782,-
3750	3750	370501	1.840,- / 2.208,-
4800	4800	370502	2.135,- / 2.562,-
6500	6500	370503	2.700,- / 3.240,-
8500	8500	370504	3.500,- / 4.200,-
10000	10000	370505	3.960,- / 4.752,-
13000	13000	370535	5.350,- / 6.420,-

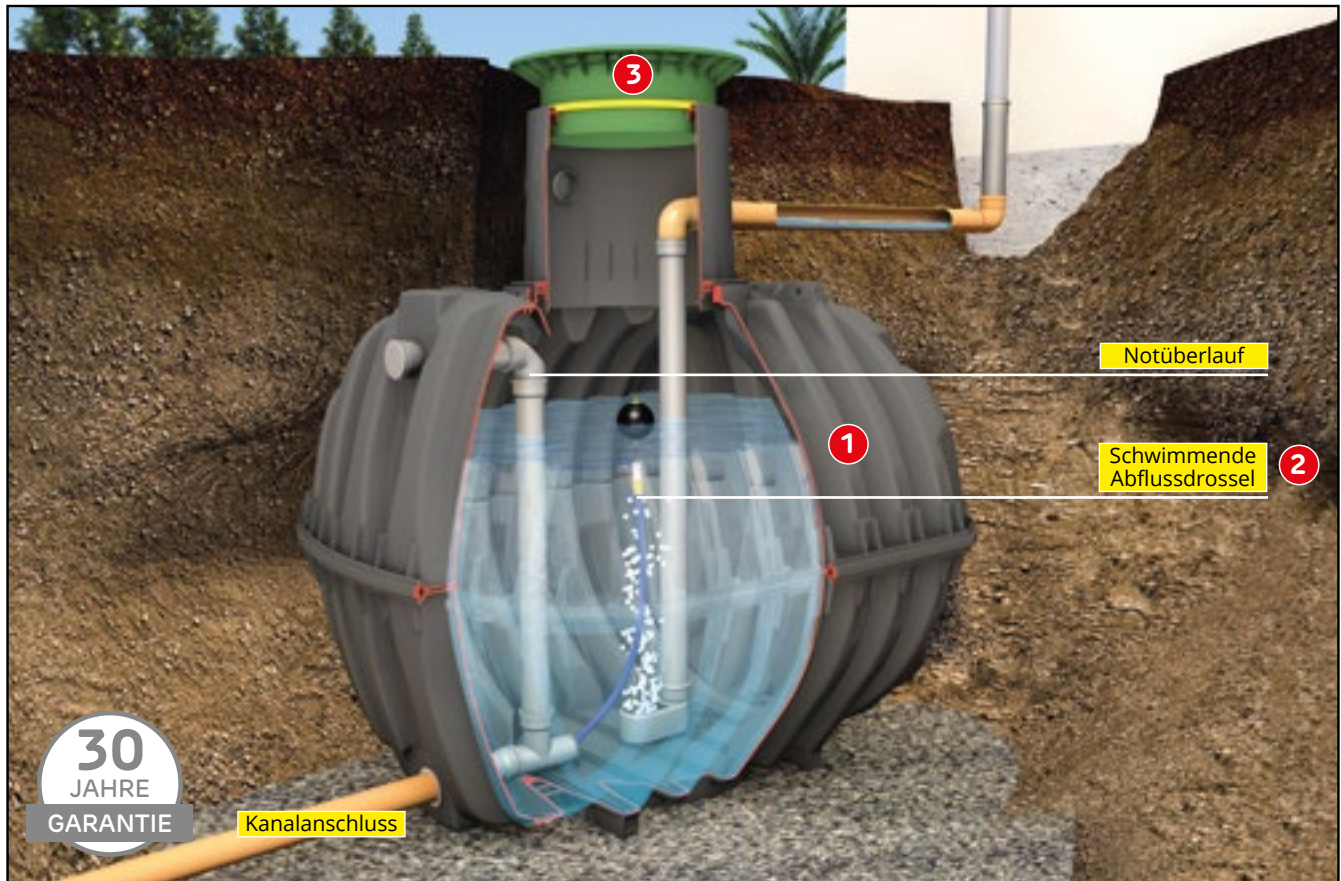
*Teleskop-Domschacht muss separat mitbestellt werden (S. 148)

Technische Daten Retentionszisterne und Retentionszisterne Plus

Inhalt [L]	Breite b [mm]	Länge l [mm]	Höhe h [mm]	Höhe h ^{ges} [mm]	Höhe h ^{td} [mm]	Anschluss [DN]	Gewicht [kg]
2700	1565	2080	1400	2010	610	110	120
3750	1755	2280	1590	2200	610	110	150
4800	1985	2280	1820	2430	610	110	185
6500	2190	2390	2100	2710	610	110	220
8500	2040	3500	2085	2695	610	160	380
10000	2240	3520	2285	2895	610	160	455
13000	2420	4000	2470	3080	610	160	600

Lieferumfang siehe S. 153 ① und ②

Beruhigter Zulauf nicht im Lieferumfang enthalten.

	Retentionszisterne	Retentionszisterne Plus
Regenrückhaltung	✓	✓
Regenwassernutzung		✓

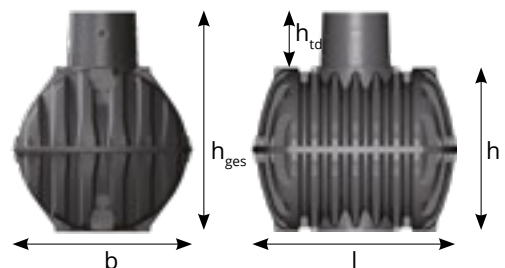

Retentionszisterne

Eine Retentionszisterne hält Niederschläge zurück und gibt diese zeitverzögert an die Kanalisation ab. Der Kanal wird damit bei Niederschlägen entlastet.

Für die zeitverzögerte Abgabe des Regenwassers ist in der Retentionszisterne eine sog. Ablaufdrossel montiert. Sie gibt das Wasser mit 0,05 bis 2 l/Sek. (größere Ablaufmengen auf Anfrage) an den Kanal ab. Bei starkem Regen steigt daher der Wasserstand in der Zisterne kurzfristig an und sinkt nach dem Regen wieder ab. Retentionszisternen verfügen zudem über einen Notüberlauf, der ein Überlaufen des Speichers verhindert.

Carat Retentionszisterne Plus



zur kombinierten Regenrückhaltung und Regenwassernutzung
4800 - 13.000 Liter



Abbildung zeigt Carat Retentionszisterne Plus mit schwimmender Abflussdrossel 0,05 bis 2,0 l/Sek. Größere Ablaufmengen auf Anfrage.

Carat / Carat XL Retentionszisterne*

PG 1

Gesamt- volumen [L]	Rückhalte- volumen [L]	Nutzvolumen [L]	Best.- Nr.	Preis [€]
4800			370520	2.135,- / 2.562,-
6500	Aufteilung Rückhalte-/ Nutzvolumen		370521	2.700,- / 3.240,-
8500	nach Kundenwunsch		370523	3.500,- / 4.200,-
10000			370525	3.960,- / 4.752,-
13000			370536	5.350,- / 6.420,-

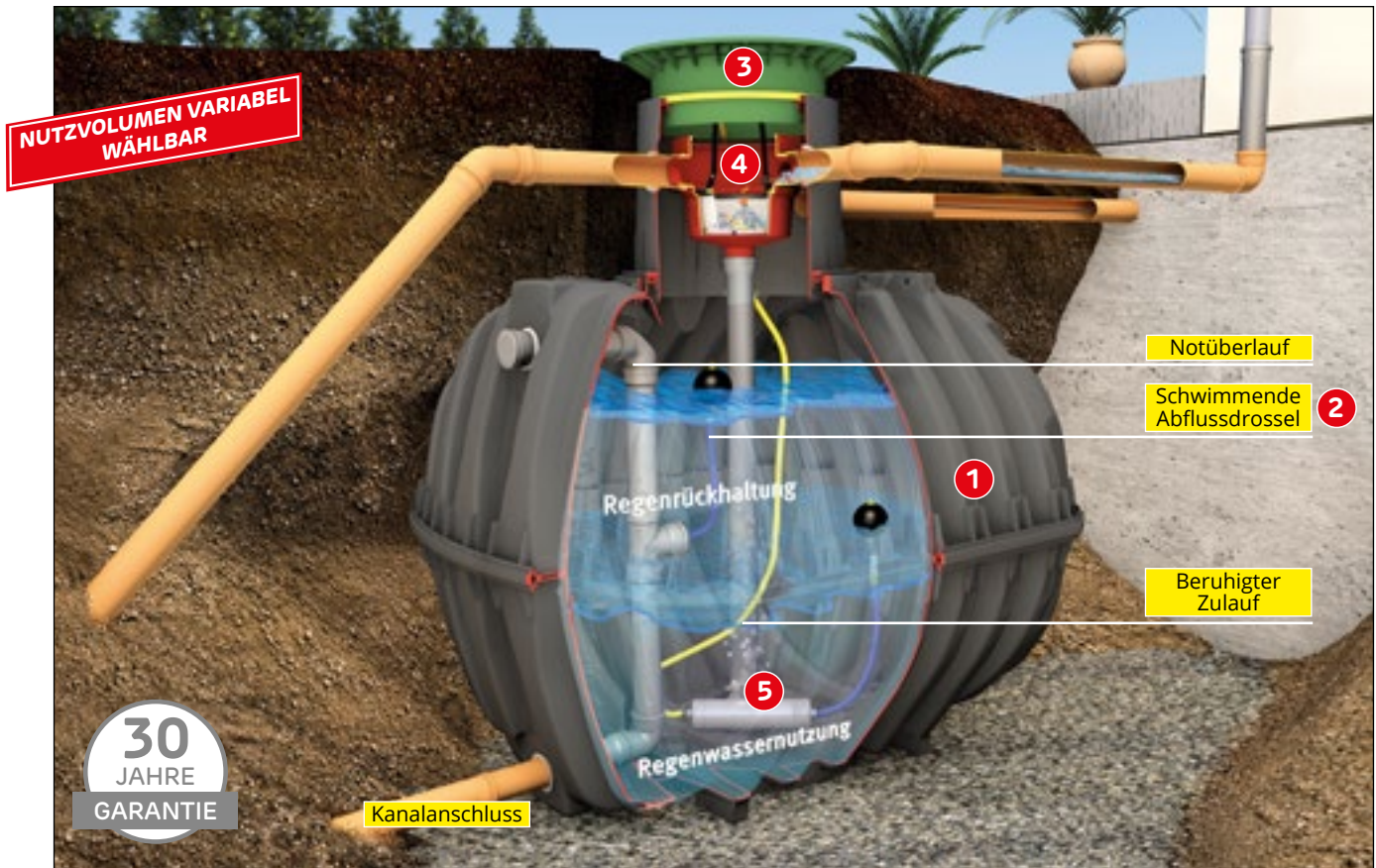
*Teleskop-Domschacht muss separat mitbestellt werden (S. 148)
Technische Daten S. 152

Lieferumfang

- 1 Erdtank Carat/Carat XL
- 2 Schwimmende Abflussdrossel und Ablaufgarnitur mit Notüberlauf

Nicht im Lieferumfang enthalten:

- 3 Passende Abdeckung (muss separat mitbestellt werden; siehe S. 142)
 - 4 Einbau des optionalen Carat Ausbaupaket 2 empfohlen (Zubehör S. 60/61)
 - 5 Technikpaket Garten-Komfort (Zubehör S. 62)
- Beruhigter Zulauf

Abflussdrossel für Erdtank Carat

0,05 – 2,0 l/s, Anschluss DN 110, 3 m Schlauch, größere Ablaufwerte auf Anfrage

Best.-Nr. 369020 **330,- / 396,-**



Abflussdrossel 1" - 4"

DN 110 – DN 160
siehe S. 93



PG 1

Retentionszisterne Plus: Regen rückhalten und gleichzeitig Regenwasser nutzen

Sie müssen eine Retentionszisterne installieren, wollen aber nicht auf die Vorzüge einer Regenwasser-Nutzungsanlage verzichten? Die Retentionszisterne Plus ist die Kombination aus Regenrückhaltung und Regenwassernutzung. Der Tank wird hierfür je nach Bedarf etwas größer gewählt. So kann neben dem benötigten Rückhaltevolumen auch noch ein Teil des Regenwassers genutzt werden. Sparen Sie bis zu 50% Trinkwasser und nutzen Sie das kostenlose Regenwasser z.B. für Gartenbewässerung, Toilettenspülung, Waschmaschine und Reinigungsarbeiten

Carat XXL Retentionszisterne

Zur Kanalentlastung
16.000 - 122.000 Liter



Abb. zeigt Carat XXL Retentionszisterne mit Carat XL/XXL Retention Ausbaupaket 2 (Zubehör S. 151)

Carat XXL Retentionszisterne Inklusive Retentions-Set

Webcode G4305

PG 1

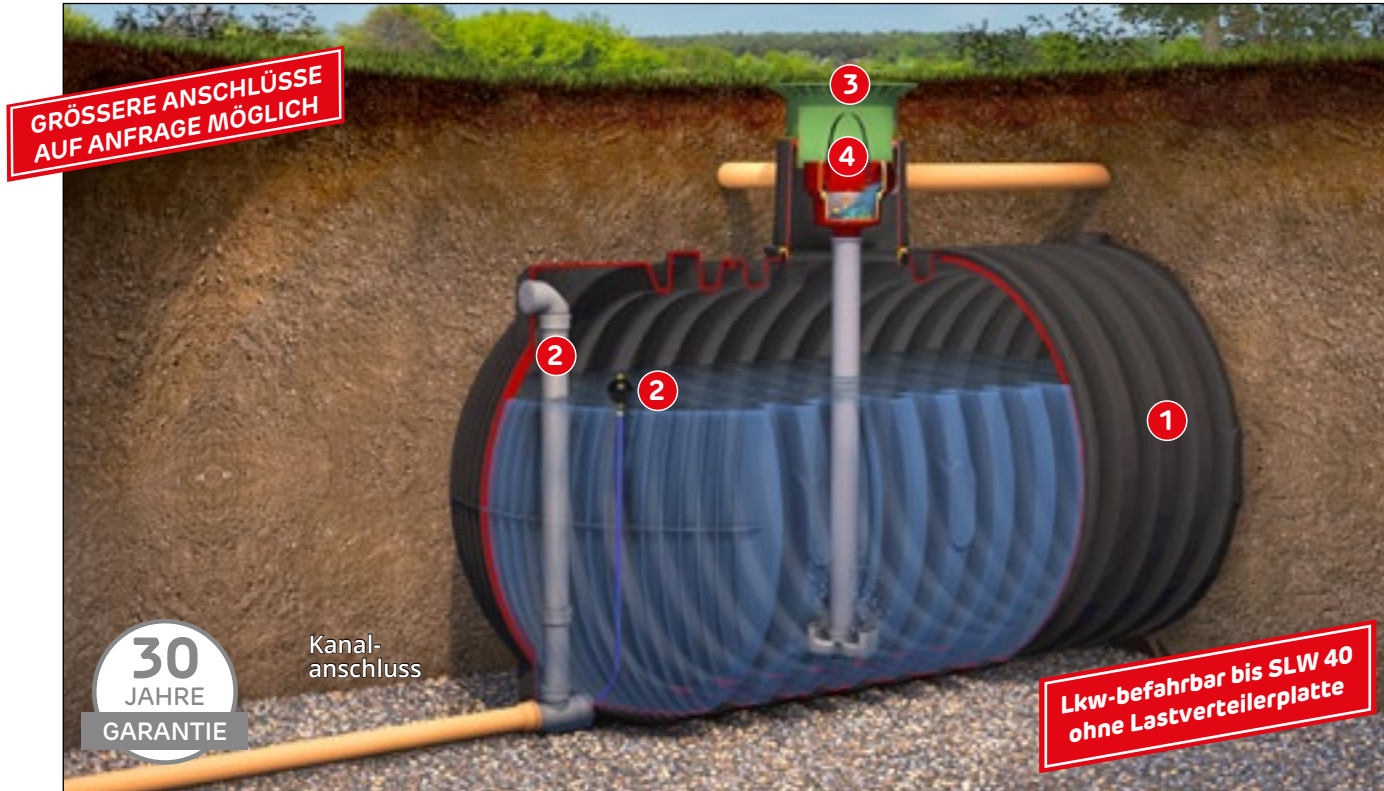
Inhalt [Liter]	Anschluss [DN]	Rückhaltevolumen [Liter]	Best.-Nr.	Preis [€]
16.000	160	16.000	380500	6.645,- / 7.974,-
22.000*	160	22.000*	380501	8.950,- / 10.740,-
26.000*	160	26.000	380502	10.515,- / 12.618,-
32.000*	160	32.000*	380503	12.835,- / 15.402,-
36.000*	160	36.000	380504	14.385,- / 17.262,-
42.000*	160	42.000*	380505	16.715,- / 20.058,-
46.000*	160	46.000	380506	18.260,- / 21.912,-
52.000*	160	52.000*	380507	20.585,- / 24.702,-
56.000*	160	56.000	380508	22.135,- / 26.562,-
62.000*	160	62.000*	380509	24.455,- / 29.346,-
66.000*	160	66.000	380510	26.010,- / 31.212,-
72.000*	160	72.000*	380511	28.330,- / 33.996,-
76.000*	160	76.000	380512	29.885,- / 35.862,-
82.000*	160	82.000*	380513	32.210,- / 38.652,-
86.000*	160	86.000	380514	33.755,- / 40.506,-
92.000*	160	92.000*	380515	36.070,- / 43.284,-
96.000*	160	96.000	380516	37.630,- / 45.156,-
102.000*	160	102.000*	380517	39.960,- / 47.952,-
106.000*	160	106.000	380518	41.460,- / 49.752,-
112.000*	160	112.000*	380519	43.830,- / 52.596,-
116.000*	160	116.000	380550	45.365,- / 54.438,-
122.000*	160	122.000*	380551	47.705,- / 57.246,-

Weitere Größen auf Anfrage!
*mit zweitem Tankdom möglich

Technische Daten zur benötigten Retentionszisterne wie Maßblatt mit Höhenversatz zwischen Zulauf und Kanalanschluss erhalten Sie bei Ihrem GRAF-Ansprechpartner.

Lieferumfang: ① Erdtank Carat XXL ② Retentions-Set: Schwimmende Abflussdrossel, Ablaufgarnitur mit Notüberlauf Anschluss DN 160
Nicht im Lieferumfang enthalten: ③ Passende Abdeckungen (S. 148) ④ Einbau des optionalen Carat XL/XXL Retention Ausbaupaket 2 (Zubehör S. 151)

Carat XXL Retentionszisterne Plus



Zur kombinierten Regenrückhaltung und Regenwassernutzung
16.000 - 122.000 Liter



Abb. zeigt Carat XXL Retentionszisterne Plus mit Carat XL/XXL Retention Ausbaupaket 2 (Zubehör S. 151) und Technikpaket Garten-Komfort (Zubehör S. 62)

Carat XXL Retentionszisterne Plus Inklusive Retentions-Set

Webcode G4306

PG 1

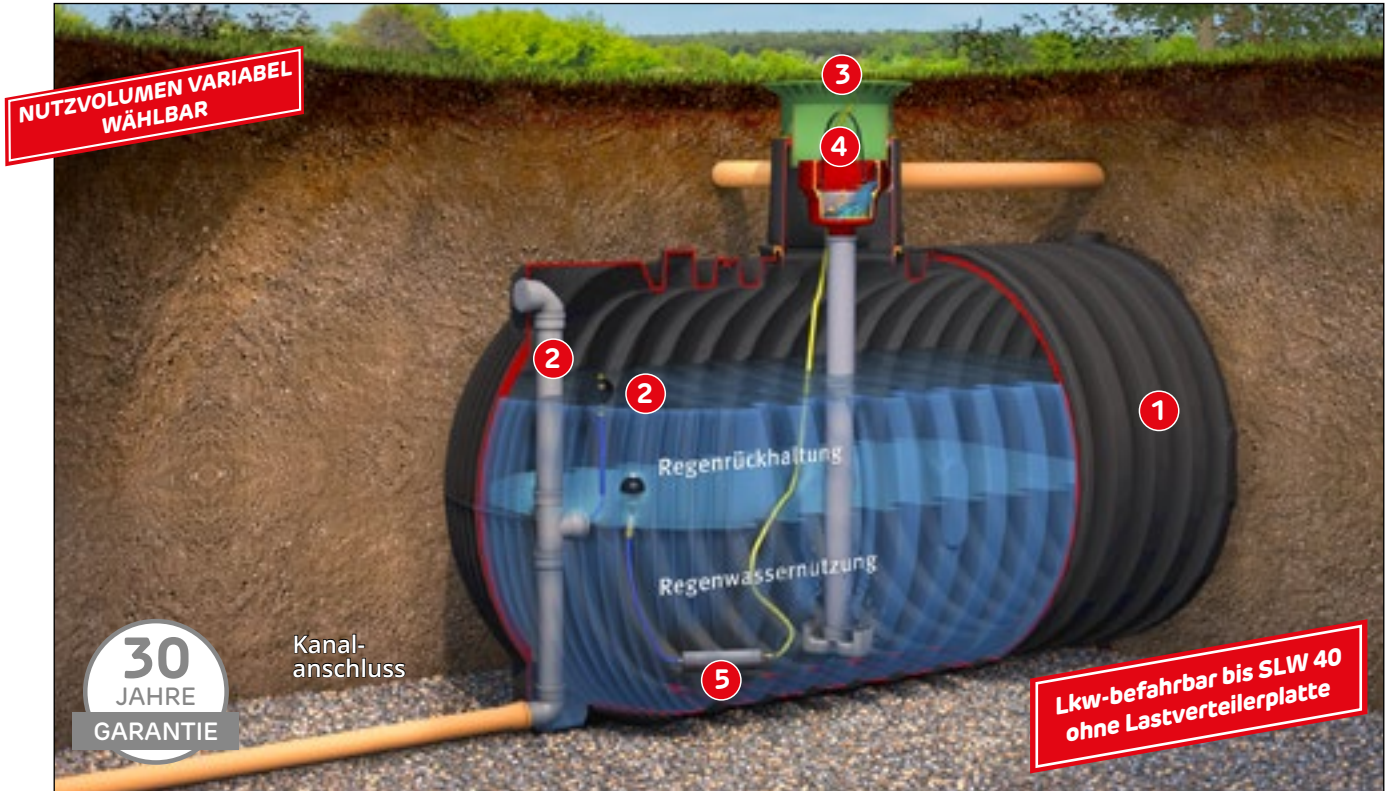
Inhalt [Liter]	Anschluss [DN]	Rückhaltevolumen [Liter]	Nutzvolumen [Liter]	Best.-Nr.	Preis [€]
16.000	160			380520	6.645,- / 7.974,-
22.000*	160			380521	8.950,- / 10.740,-
26.000*	160			380522	10.515,- / 12.618,-
32.000*	160			380523	12.835,- / 15.402,-
36.000*	160			380524	14.385,- / 17.262,-
42.000*	160			380525	16.715,- / 20.058,-
46.000*	160			380526	18.260,- / 21.912,-
52.000*	160			380527	20.585,- / 24.702,-
56.000*	160			380528	22.135,- / 26.562,-
62.000*	160			380529	24.455,- / 29.346,-
66.000*	160	Aufteilung Rückhalte-/Nutzvolumen nach Kundenwunsch		380530	26.010,- / 31.212,-
72.000*	160			380531	28.330,- / 33.996,-
76.000*	160			380532	29.885,- / 35.862,-
82.000*	160			380533	32.210,- / 38.652,-
86.000*	160			380534	33.755,- / 40.506,-
92.000*	160			380535	36.070,- / 43.284,-
96.000*	160			380536	37.630,- / 45.156,-
102.000*	160			380537	39.960,- / 47.952,-
106.000*	160			380538	41.460,- / 49.752,-
112.000*	160			380539	43.830,- / 52.596,-
116.000*	160			380540	45.365,- / 54.438,-
122.000*	160			380541	47.705,- / 57.246,-

Weitere Größen auf Anfrage!
*mit zweitem Tankdom möglich

Technische Daten zur benötigten Retentionszisterne Plus wie Maßblatt mit Höhenversatz zwischen Zulauf und Kanalanschluss erhalten Sie bei Ihrem GRAF-Ansprechpartner.

Lieferumfang: ① Erdtank Carat XXL ② Retentions-Set: Schwimmende Abflussdrossel, Ablaufgarnitur mit Notüberlauf Anschluss DN 160
Nicht im Lieferumfang enthalten: ③ Passende Abdeckungen (S. 148) ④ Einbau des optionalen Carat XL/XXL Retention Ausbaupaket 2 (Zubehör S. 151) ⑤ Technikpaket Garten-Komfort (Zubehör S. 62)

Regenrückhaltung mit EcoBloc Inspect

Aufbau als Behälter

Retentionsvolumen lassen sich sowohl mit vorgeformten Tankbehältern als auch mit Rigolenelementen, eingeschweißt in wasserdichte Kunststoffdichtungsbahnen, aufbauen. Bei der erweiterten Variante werden die Rigolenelemente komplett mit einem

dreischichtigen Lagenaufbau von Geotextil, Kunststoffdichtungsbahn und Geotextil eingeschlagen. Man spricht hierbei vom Aufbau als Kompletbehälter. Die innere Geotextilschicht dient dabei dem Schutz der wasserdichten Kunststoffdichtungs-

bahn (Tipp: HDPE Kunststoffdichtungsbahn, 2 mm stark) vor scharfen Blockkanten, die äußere Geotextilschicht vermeidet Beschädigungen durch das umliegende Erdreich oder Steine.

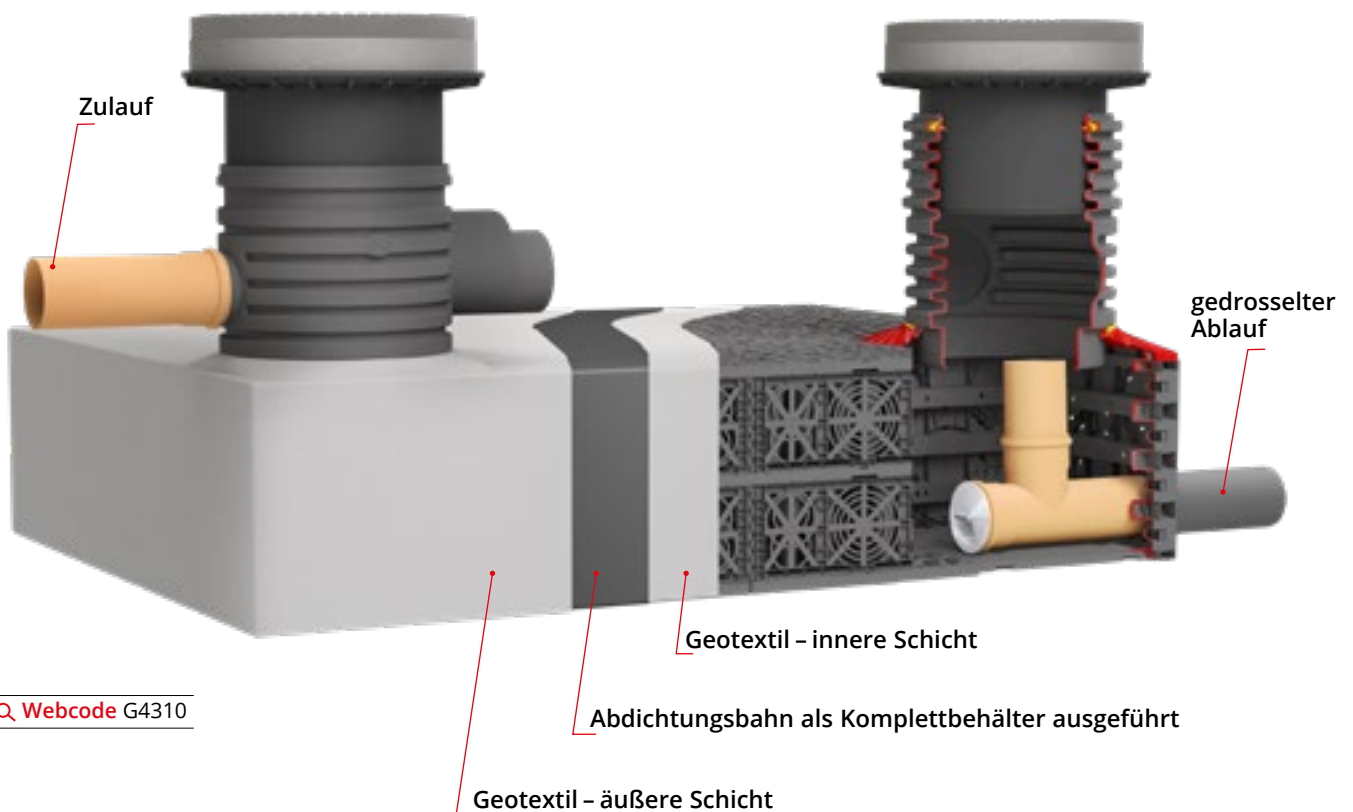

Bescheinigung und Zertifikate

Der Aufbau, Konfiguration und Betrieb von Retentionsanlagen wird aktuell durch keine deutsche oder europäische Norm beschrieben. Üblicherweise wird sich durch das Fehlen entsprechender Normen und Richtli-

nien an die bestehenden Richtlinien für das Schweißen von Dichtungsbahnen aus PE für die Abdichtung von Deponien und Altlasten oder von Grundwasserschutzmaßnahmen orientiert. Die von GRAF beauftrag-

ten Dienstleister sind für das Abdichten der Rigolenelemente durch die folgenden Nachweise qualifiziert:

- WHG zertifizierte Fachbetriebe
- DVS zertifizierte Kunststoffschweißer



Aufbau als Wanne

Eine einfachere Variante für den Behälteraufbau mit Rigolenelementen ist das Wannenprinzip mit offener "Decke". Hierbei werden die Seitenflächen der wasserdichten Kunststoffdichtungsbahn nach oben geführt und nicht mit einer zusätzlichen

"Decke" verschlossen. Dies reduziert den zusätzlichen Aufwand von Schweißarbeiten im oberen Bereich der Retention mit dem Kompromiss, dass der Behälter nur bis zirka Oberkante Rigolenelemente wasserdicht ist. Über die Deckenflächen kann

Wasser ein- oder austreten. Dies kann in speziellen Fällen gewünscht sein beziehungsweise wird projektabhängig als ideale Lösung von Aufwand und Funktion gesehen.

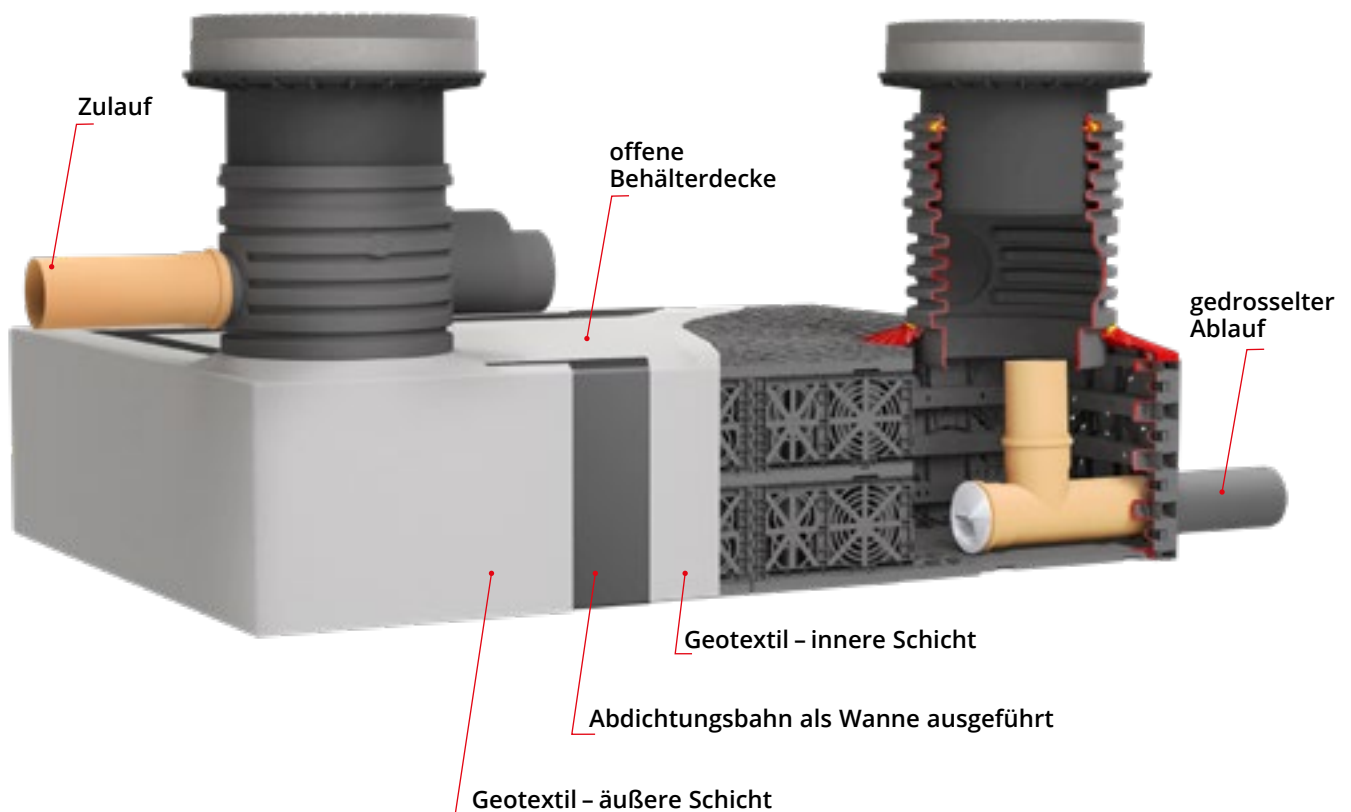

Materialien und Zulassungen

Die verwendeten Abdichtungsmaterialien besitzen, neben dem fachmännischen Umgang durch zugelassene Schweißunternehmen, ebenfalls DIBt Zulassungen auf die Verwendung im Deponiebereich. Somit besitzen sowohl die verwendeten Rigolen-

elemente als Strukturelemente als auch die Materialien zum Aufbau der Retentionsbehälter entsprechende Nachweise zum Umgang mit Drainagewasser oder Ähnlichem. Die verwendete Kunststoffdichtungsbahn und Geotextilien zeichnen sich

durch ihre Robustheit und Beständigkeit aus und bieten gleichermaßen eine Lebensdauer von mehr als 50 Jahren, passend zu den bescheinigten Lebenszyklen der Rigolenelemente von GRAF.

Nahtprüfung nach DVS

In Anlehnung an die erwähnten DVS Richtlinien (etwa 2225-1, 2225-4, 2212-1 und 2212-3) werden die Schweißnähte der eingeschweißten Rigolenelemente sowohl beim Aufbau

als Behälter wie auch beim Aufbau in Wannenform überprüft. Hierzu werden die Nähte in Eigenüberwachung und mit eingelegten Kupferdrähten oder Unter-/Überdruckprüfgeräten

auf etwaige Beschädigungen oder Undichtigkeiten analysiert. Somit kann sichergestellt werden, dass sowohl die Schweißarbeiten als auch das Material höchsten Ansprüchen genügen.

Behälteraufbau vor Ort



Der Behälteraufbau vor Ort bietet die Möglichkeit Länge, Breite und Höhe der eingeschweißten Rigolen objektspezifisch zu wählen. Insbesondere bei

vorgegebenen Baufenstern, die einen konventionellen Tankeinbau nicht ermöglichen, spielt eine eingeschweißte Rigole ihre Vorteile aus. GRAF bietet

bereits in der Planungsphase bis zur Realisierung Unterstützung beim Aufbau einer Retention/Rückhaltung mit EcoBloc Rigolenkörpern.

[Webcode G4310](#)

Technische Daten

Ausführung	Volumen	Länge & Breite	Höhe [mm]	Best.-Nr.	Preis
Behälter	∞	frei wählbar	max. 4620	450504	Auf Anfrage
Wanne	∞	frei wählbar	max. 4620	450516	Auf Anfrage

Zubehör

PG5

Zubehör

Teleskop-Domschacht 600 Maxi



Erdüberdeckung Platin XL/XXL
750 – 1050 mm

Best.-Nr. 371011 **290,- / 348,-**

MIT KUNSTSTOFF ABDECKUNG

Teleskop-Domschacht 600 Pkw



Erdüberdeckung Platin XL/XXL
750 – 1050 mm

Best.-Nr. 371052 **550,- / 660,-**

Abdeckung und Ausgleichsring bauseits zu stellen



PG 5

Teleskop-Domschacht 600 Universal, Lkw-befahrbar

Erdüberdeckung Platin XL/XXL
750 – 1050 mm

Best.-Nr. 371021 **290,- / 348,-**



Werkseitig können eingeschweißte Rigolen bis zu einem Volumen von maximal 60 m³ produziert werden und per Lkw zum Einsatzort trans-

portiert werden. Die werkseitigen Rigolen lassen sich vorkonfektionieren und auf Grund ihres geringen Gewichtes vor Ort einfach in die

Baugrube versetzen. GRAF bietet für werkseitig hergestellte Retentionszisternen eine umfassende Planungsunterstützung.

[Q Webcode G4311](#)

Technische Daten

Ausführung	Volumen	Länge [mm]	Breite [mm]	Höhe [mm]	Best.-Nr.	Preis
Behälter	max. 60 m ³	max. 12000	max. 2400	max. 2300	450503	Auf Anfrage
Wanne	max. 60 m ³	max. 12000	max. 2400	max. 2300	450515	Auf Anfrage

Retentionszubehör für Vario 800 Schachtsystem

PG1



Drosselausbaupaket 1 bzw. 2

Inkl. DN 200 Notüberlauf, Spezialdichtung, VS-Ablaufdrossel und PE-HD Rohr für die Folienschweißung; Ablaufmenge einstellbar von 0,5 bis 10 bzw. 1,0 bis 35 l/s

DN 110 Best.-Nr. 369005

260,- / 312,-

DN 160 Best.-Nr. 369006

295,- / 354,-



Drosselausbaupaket 3

Inkl. DN 200 Notüberlauf, schwimmende Abflussdrossel und PE-HD Rohr für die Folienschweißung; Ablaufmenge einstellbar von 0,05 bis 2 l/s

Best.-Nr. 369007

230,- / 276,-



Drosselausbaupaket 4 bzw. 5

Inkl. DN 200 Notüberlauf, Spezialdichtung, VS-Ablaufdrossel und PE-HD Rohr für die Folienschweißung; Ablaufmenge einstellbar von 1,5 bis 60 bzw. 15 bis 75 l/s

DN 200 Best.-Nr. 369003

340,- / 408,-

DN 315 Best.-Nr. 369000

720,- / 864,-



- ✓ **Reduziertes Retentionsvolumen durch besten Wirkungsgrad im Vergleich zu anderen Drosselsystemen**
- ✓ **Konstanter wasserstandsunabhängiger Ablaufwert**
- ✓ **Ablaufwerte bis 20 l/s möglich**
- ✓ **Einbaufertig in einem Vario 800 Schachtsystem**
- ✓ **Einfache Revision und Wartung dank Entnahmemöglichkeit**

Maximaler Wirkungsgrad – Minimales Retentionsvolumen

Die Schlauchquetschdrossel EcoFlow Control reguliert den Durchfluss durch das Quetschen einer Membran. Dadurch wird unabhängig vom Wasserstand eine präzise Kontrolle ermöglicht.

Gegenüber einem statischen Drosselsystem zeichnet sich die EcoFlow Control durch ihre ausgezeichnete Performance aus. Durch den steilen Anstieg der Kennlinie und dem dadurch konstanten Abflusswert, wird ein Wirkungsgrad von über 80 Prozent erzielt. Dank des hohen Wirkungsgrads lässt sich das notwendige Retentionsvolumen teils deutlich reduzieren.

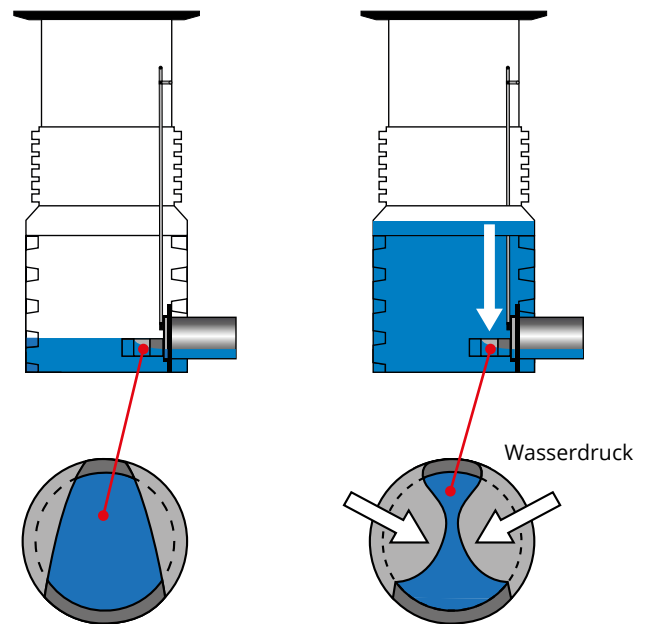

Freier Ablauf

Niedriger Wasserstand in der Retentionsanlage: Das Wasser fließt frei durch die Drossel, ohne dass sich die Membranspannung ändert.

Gedrosselter Ablauf

Hoher Wasserstand in der Retentionsanlage: Steigt der Wasserstand in der Retentionsanlage, so erhöht sich auch der Wasserdruck.

Hierdurch verengt die Membran den Austrittsquerschnitt. So wird ein konstanter Abfluss sichergestellt.

Gerne erstellen wir für Ihr Projekt eine kostenlose Dimensionierung.

i

Sprechen Sie uns bitte an oder nutzen Sie unsere kostenfreie Online-Dimensionierung.

<https://schuetter.graf.digital>

EcoFlow Control **NEU**

Für Vario 800 Schachtsystem



Abbildung zeigt EcoFlow Control Ausbaupaket im Vario 800 Schachtsystem

PG 1

Bezeichnung	Leistungsbereich Q _{max} [l/s]	Ablauf	Best.- Nr.	Preis [€]
EcoFlow Control Ausbaupaket S	4,0 – 6,9	DN250	369060	2.075,- / 2.490,-
EcoFlow Control Ausbaupaket M	7,0 – 8,9	DN250	369061	2.180,- / 2.616,-
EcoFlow Control Ausbaupaket L	9,0 – 10,4	DN250	369062	2.285,- / 2.742,-
EcoFlow Control Ausbaupaket XL	10,5 – 13,9	DN250	369063	3.020,- / 3.624,-
EcoFlow Control Ausbaupaket 2XL	14,0 – 17,9	DN250	369064	3.780,- / 4.536,-
EcoFlow Control Ausbaupaket 3XL	18,0 – 20,0	DN250	369065	4.165,- / 4.998,-
Zubehörset EcoFlow Control	-	-	369066	195,- / 234,-

*Aufpreis zum Vario 800 Schachtsystem (S. 125)

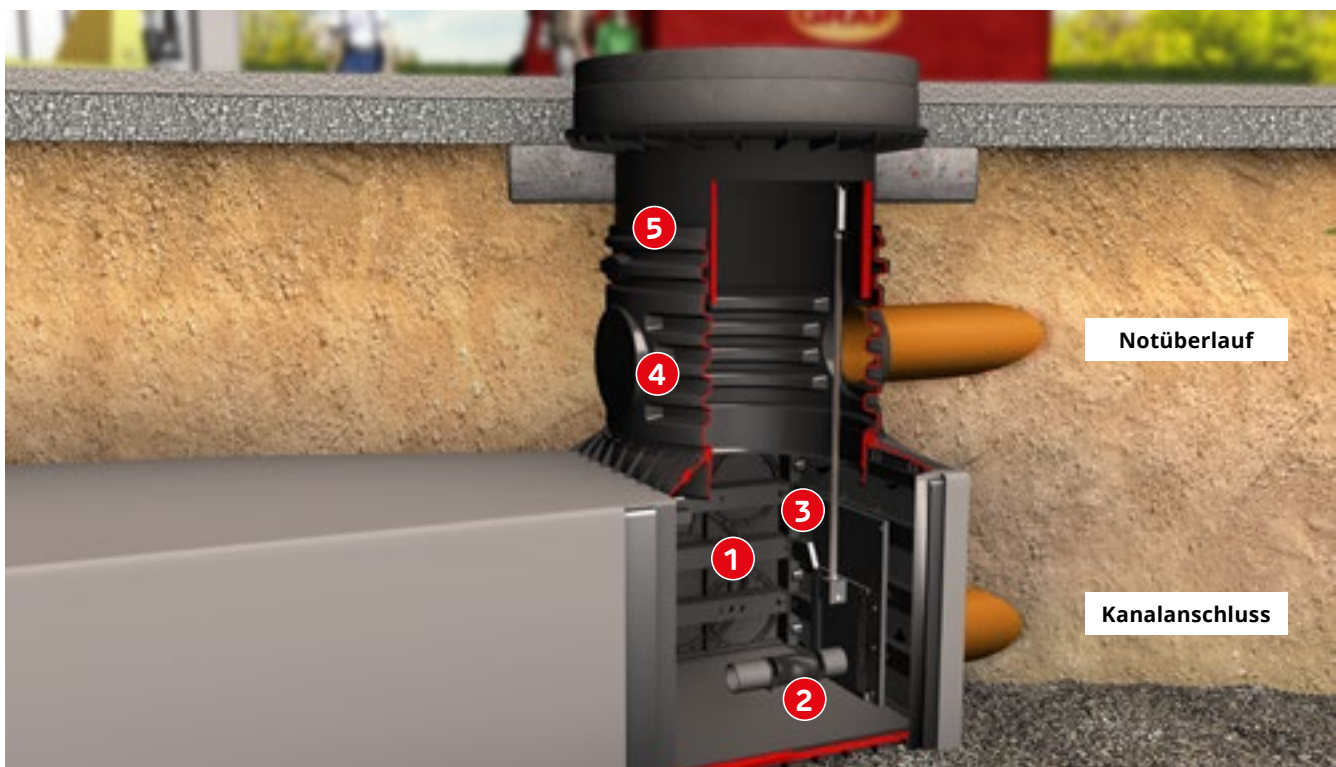
[WEBCODE G4334](#)

Lieferumfang: **2** EcoFlow Control Ausbaupaket

Nicht im Lieferumfang enthalten: **2** Vario 800 Schachtsystem **3** Zubehörset EcoFlow Control (für die einfache Entnahme)

4 Verlängerungsstück **5** passende Abdeckung

Vergleich statische und dynamische Drossel

Der Wirkungsgrad einer Drossel beschreibt das Verhältnis zwischen dem maximalen und dem mittleren Ablaufwert. Der maximale Ablaufwert ist der Volumenstrom, mit dem man in den Kanal/Vorfluter ableiten darf. Dieser wird von der Behörde vorgegeben.

Für das Auslegen des Retentionsvolumens wird nach DIN 1986-100 der mittlere Auslaufwert verwendet. Dieser berechnet sich aus dem Abfluss bei Speicherbeginn und bei Vollfüllung.

Vergleich Drosselsysteme

Wirkungsgrad in %

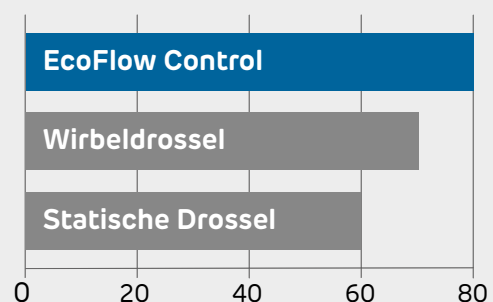

EcoFlow Control

für Platin / Carat XL/XXL



Abb. zeigt EcoFlow Control Ausbaupaket im Platin XL mit Platin Ausbaupaket

PG 1

Bezeichnung	Leistungsbereich [l/s]	Ablauf Platin	Best.-Nr.	Ablauf Carat	Best.-Nr.	Preis [€]
EcoFlow Control Ausbaupaket S	4,0 – 6,9	DN200	369067	DN250	369073	2.075,- / 2.490,-
EcoFlow Control Ausbaupaket M	7,0 – 8,9	DN200	369068	DN250	369074	2.180,- / 2.616,-
EcoFlow Control Ausbaupaket L	9,0 – 10,4	DN200	369069	DN250	369075	2.285,- / 2.742,-
EcoFlow Control Ausbaupaket XL	10,5 – 13,9	DN200	369070	DN250	369076	3.020,- / 3.624,-
EcoFlow Control Ausbaupaket 2XL	14,0 – 17,9	DN200	369071	DN250	369077	3.780,- / 4.536,-
EcoFlow Control Ausbaupaket 3XL	18,0 – 20,0	DN200	369072	DN250	369078	4.165,- / 4.998,-

Lieferumfang: ② EcoFlow Control Ausbaupaket (vormontiert)

Nicht im Lieferumfang enthalten: ② Erdtank Platin / Carat XL/XXL ③ Platin / Carat XL/XXL Ausbaupaket

Weitere Größen auf Anfrage! *Aufpreis zum Platin / Carat XL/XXL (S. 55/56)



Abb. zeigt EcoFlow Control Ausbaupaket im Carat XL mit Carat Ausbaupaket

VS-Control flex

Wirbeldrosselschacht

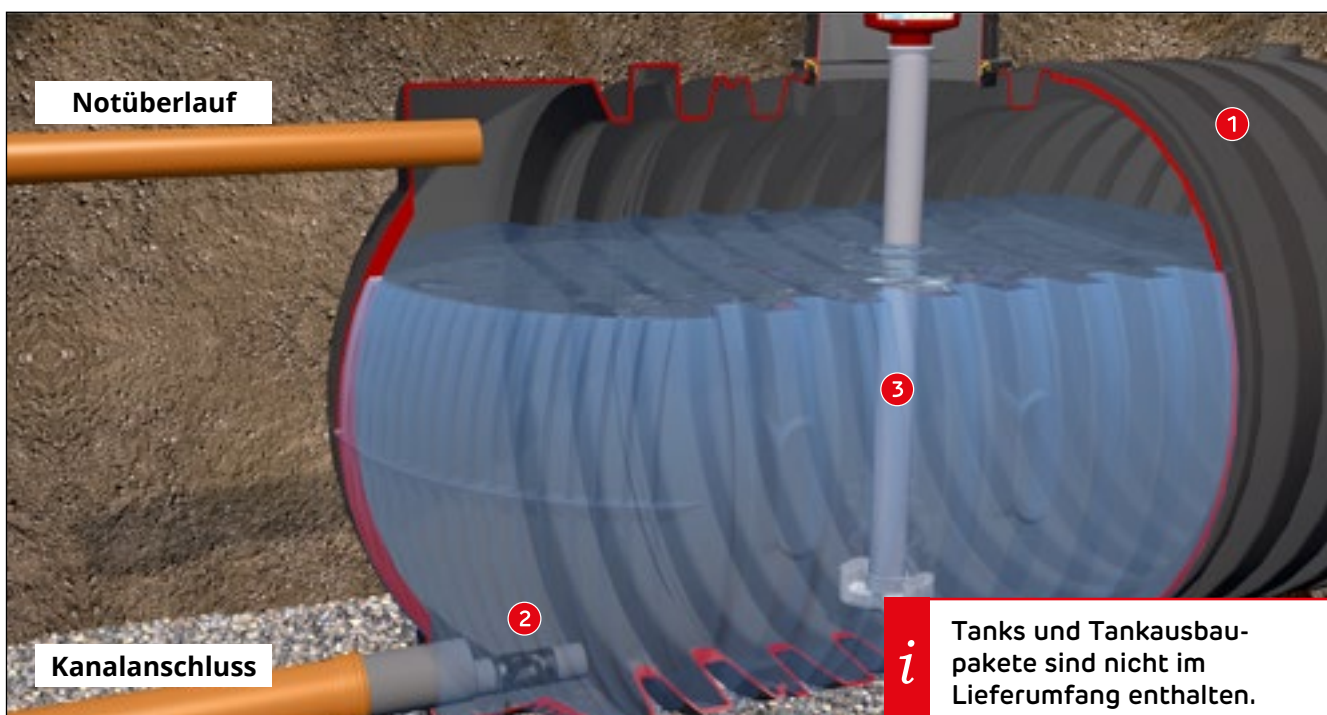

PG 1



- Minimaler Höhenverlust 420 mm
- Individuell einstellbare Drosselablaufleistung
- Projektspezifische Bemessung der austauschbaren Blende
- Einfache Revision durch horizontale Anordnung der Blende
- Hohe Betriebssicherheit aufgrund des Selbstreinigungseffekts durch die Wirbelströmung
- Flexible Ablaufanordnung durch 360° drehbaren Ablauf DN 250

Q Webcode G4331

Teleskop-Domschächte (S. 56/57)

Zwischenstück 600/ L 400 (S. 56)

Zwischenstück 600/ L 1100 RS

VS-Control flex M



Ersatzteilset VS-Control flex M

Zur nachträglichen Anpassung der Drosselablaufleistung
Best.-Nr. 340180 **190,- / 228,-**



VS-Control flex M

Mit individuell bemessener Blende DN 630; Zulauf DN 200, Ablauf DN 250
Best.-Nr. 340171 **1.030,- / 1.236,-**

Zwischenstück 600/L 1100 RS

Mit Rohrstützen DN 200, Inkl. Profildichtung für Teleskop-Domschacht; Zur Realisierung größerer Einbautiefen, Nutzlänge 1000 mm, kürzbar auf 750/500 mm

Best.-Nr. 371016 **340,- / 408,-**

Zwischenstück 600/L 1100

Mit Anschlussfläche DN 200, Inkl. Profildichtung für Teleskop-Domschacht; Zur Realisierung größerer Einbautiefen, Nutzlänge 1000 mm, kürzbar auf 750/500 mm

Best.-Nr. 371015 **290,- / 348,-**

VS-Verteilermodul 400

Inkl. Drossel und Notüberlauf; Ablaufmengen können projektspezifisch eingestellt werden

DN110 Best.-Nr. 330476 **190,- / 228,-**

DN160 Best.-Nr. 330477 **350,- / 420,-**



VS-Verteilermodul 600

Inkl. Drossel und Notüberlauf; Ablaufmengen können projektspezifisch eingestellt werden

DN110 Best.-Nr. 330478 **390,- / 468,-**

DN160 Best.-Nr. 330479 **460,- / 552,-**

DN200 Best.-Nr. 330480 **500,- / 600,-**



Wirbel- und Hebedrosselschacht sind kompatibel mit:

Flachtank Platin/XL/XXL
1.500 – 65.000 l

S. 32/33



Erdtank Carat/XL/XXL
2.700 – 122.000 l

S. 54 – 56



Retentionsaufbau vor Ort/
werksseitig

S. 156 – 159



Hebedrosselschacht

Mit Flachtank Platin/XL/XXL und Erdtank Carat/XL/XXL

PG 1



- Ideal bei hohem Kanalniveau
- Extern zugänglicher Drosselschacht
- Drosselablaufleistung in definierten Stufen bis 1,5 l/s wählbar
- In Kombination mit allen GRAF Tank- und Rückhaltesystemen einsetzbar

Q **WEBCODE** G4330

Drosselablaufschacht begehbar

Inkl. VS-Ablaufdrossel DN110, Notüberlauf und Teleskop-Domschacht 400 begehbar

Best.-Nr. 340028 **460,- / 552,-**

Drosselablaufschacht Pkw-befahrbar

Inkl. VS-Ablaufdrossel DN110, Notüberlauf und Teleskop-Domschacht 400 Pkw, Klasse B

Best.-Nr. 340029 **500,- / 600,-**

Drosselablaufschacht Lkw-befahrbar

Inkl. VS-Ablaufdrossel DN110, Notüberlauf und Teleskop-Domschacht 400 Lkw, Klasse D

Best.-Nr. 340019 **555,- / 666,-**



Hebepumpen-Set für Drosselablaufschacht

Volumenstrom bis 1,5 l/s, Universell für Platin, Platin XL, Carat und Carat XL, inkl. Tauchpumpe 300 i

Best.-Nr. 340556 **190,- / 228,-**

Volumenstrom größer 1,5 l/s individuell möglich

Auf Anfrage

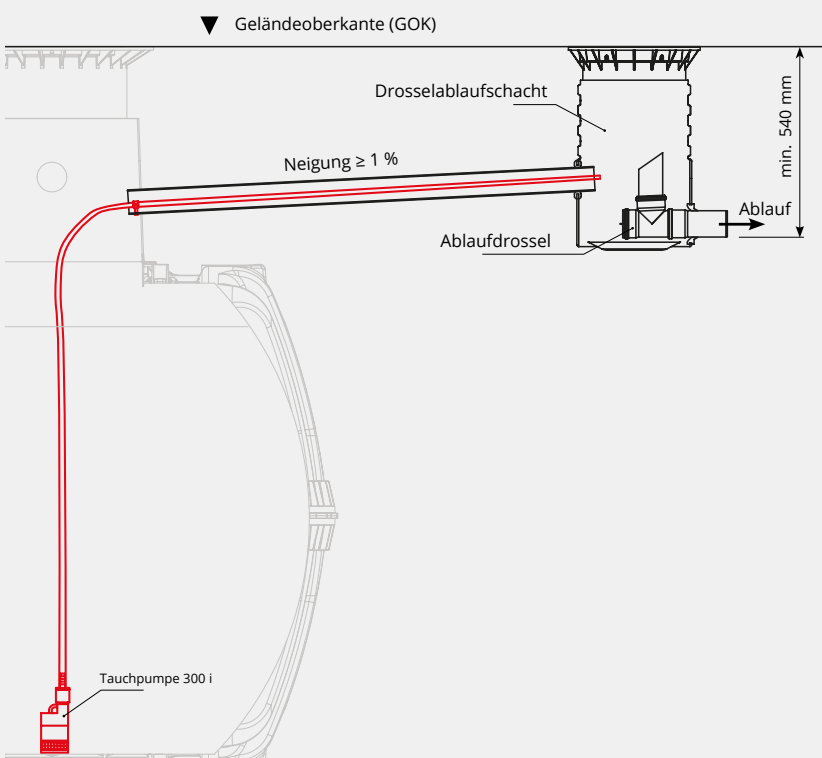

Kompatibel mit:

Flachtank Platin/XL/XXL 1.500 – 65.000 l

S. 32/33



Erdtank Carat/XL/XXL 2.700 – 122.000 l

S. 54 – 56



Retentionsaufbau vor Ort/ werksseitig

S. 156 – 159

Löschwasserbehälter Carat XXL / Platin XXL



Abbildung zeigt 4 x 56.000 Liter Löschwasserbehälter Carat XXL



Löschwasserbehälter Carat XXL



Löschwasserbehälter Carat XXL Lkw-befahrbar bis SLW 60*

- Komplettsystem, inkl. aller Zubehöreile, ähnlich DIN 14230
- Einstieg in den Behälter problemlos über den Domschacht möglich
- Große Volumina durch individuelle Erweiterung/Verbindung mehrerer Behälter möglich
- Individuelle Anpassung an Geländeneiveau
- Inkl. Teleskop-Domschacht 600 Universal für bauseitige Abdeckung

Q Webcode G1312

*Mit Teleskop-Domschacht Lkw in Verbindung mit Lastverteilerplatte



Lkw-befahrbar bis SLW 40
ohne Lastverteilerplatte



Einbauanleitungen
und Maßblätter unter
www.graf.info

Abbildung zeigt Carat XXL 46.000 l mit Teleskop-Domschacht 600 Universal.
Abdeckung und Ausgleichsring sind bauseitig zu stellen

Carat XXL Löschwasser-Basistank (Preis exkl. Zubehör S. 170 / 171)

PG 1

Nennvolumen [Liter]	Nutzvolumen [Liter]	Breite B [mm]	Länge L [mm]	Höhe H _{ges} [mm]	Höhe H [mm]	Höhe Tank-dom Ht [mm]	Innen Ø Tank-dom [mm]	Gewicht [kg]	Best.-Nr.	Preis [€]
16.000*	14.400	2500	4590	3160	2550	610	650	800	380175	8.095,- / 9.714,-
22.000	19.800	2500	6230	3160	2550	610	650	1.070	380176	10.300,- / 12.360,-
26.000	23.400	2500	7200	3160	2550	610	650	1.170	380177	11.870,- / 14.244,-
32.000	28.800	2500	8555	3160	2550	610	650	1.450	380178	14.095,- / 16.914,-
36.000	32.400	2500	9525	3160	2550	610	650	1.550	380179	15.635,- / 18.762,-
42.000	37.800	2500	10880	3160	2550	610	650	1.840	380180	17.870,- / 21.444,-
46.000	41.400	2500	11850	3160	2550	610	650	1.930	380181	19.415,- / 23.298,-
52.000	46.800	2500	13205	3160	2550	610	650	2.220	380182	21.655,- / 25.986,-
56.000	50.400	2500	14175	3160	2550	610	650	2.320	380183	23.215,- / 27.858,-
62.000	55.800	2500	15530	3160	2550	610	650	2.610	380184	25.465,- / 30.558,-
66.000	59.400	2500	16500	3160	2550	610	650	2.700	380185	27.005,- / 32.406,-
72.000	64.800	2500	17855	3160	2550	610	650	3.000	380186	29.225,- / 35.070,-
76.000	68.400	2500	18825	3160	2550	610	650	3.090	380187	30.795,- / 36.954,-
82.000	73.800	2500	20180	3160	2550	610	650	3.390	380188	33.010,- / 39.612,-
86.000	77.400	2500	21150	3160	2550	610	650	3.480	380189	34.570,- / 41.484,-
92.000	82.800	2500	22505	3160	2550	610	650	3.780	380190	36.785,- / 44.142,-
96.000	86.400	2500	23475	3160	2550	610	650	3.870	380191	38.355,- / 46.026,-
102.000	91.800	2500	24830	3160	2550	610	650	4.160	380192	40.585,- / 48.702,-
106.000	95.400	2500	25800	3160	2550	610	650	4.250	380193	42.095,- / 50.514,-
112.000	100.800	2500	27155	3160	2550	610	650	4.550	380194	44.360,- / 53.232,-
116.000	104.400	2500	28125	3160	2550	610	650	4.650	380195	45.910,- / 55.092,-
122.000	109.800	2500	29480	3160	2550	610	650	4.950	380196	48.155,- / 57.786,-

Zweiter Tankdom: Optional möglich (*Ausnahme, hier kein zweiter Tankdom möglich)

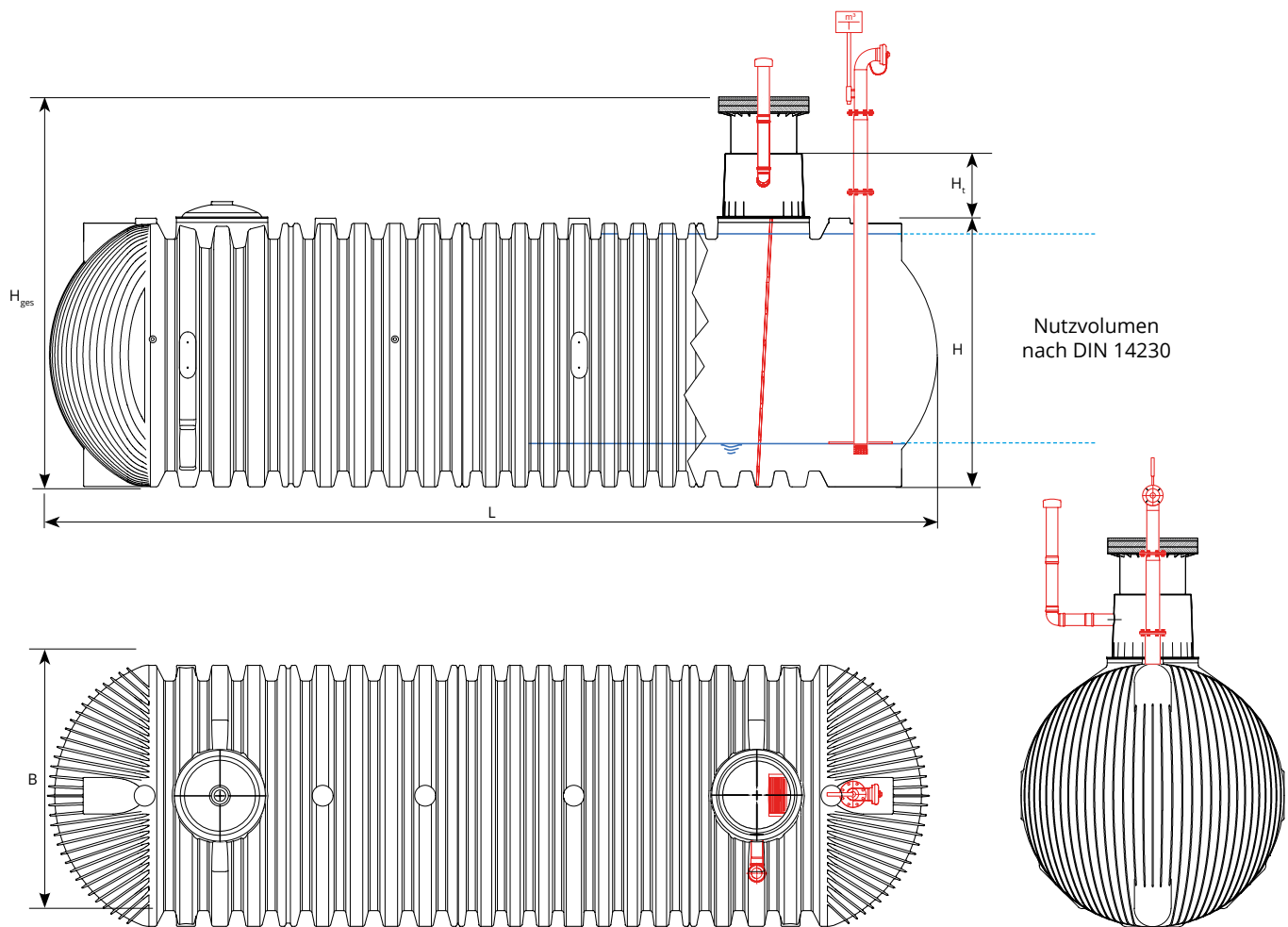

Nutzvolumen
nach DIN 14230

Carat XXL Erweiterungstank

PG 1

Nennvolumen [Liter]	Nutzvolumen [Liter]	Gewicht [kg]	Best.-Nr.	Preis [€]
16.000*	14.400	790	380150	6.880,- / 8.256,-
22.000	19.800	1.050	380151	9.080,- / 10.896,-
26.000	23.400	1.150	380152	10.650,- / 12.780,-
32.000	28.800	1.420	380153	12.880,- / 15.456,-
36.000	32.400	1.520	380154	14.415,- / 17.298,-
42.000	37.800	1.810	380155	16.650,- / 19.980,-
46.000	41.400	1.910	380156	18.195,- / 21.834,-
52.000	46.800	2.200	380157	20.435,- / 24.522,-
56.000	50.400	2.300	380158	22.000,- / 26.400,-
62.000	55.800	2.590	380159	24.250,- / 29.100,-
66.000	59.400	2.680	380160	25.785,- / 30.942,-
72.000	64.800	2.980	380161	28.005,- / 33.606,-
76.000	68.400	3.070	380162	29.575,- / 35.490,-
82.000	73.800	3.360	380163	31.795,- / 38.154,-
86.000	77.400	3.460	380164	33.350,- / 40.020,-
92.000	82.800	3.750	380165	35.570,- / 42.684,-
96.000	86.400	3.850	380166	37.140,- / 44.568,-
102.000	91.800	4.140	380167	39.365,- / 47.238,-
106.000	95.400	4.230	380168	40.880,- / 49.056,-
112.000	100.800	4.530	380169	43.145,- / 51.774,-
116.000	104.400	4.620	380170	44.695,- / 53.634,-
122.000	109.800	4.920	380171	46.935,- / 56.322,-

Zweiter Tankdom: Optional möglich (*Ausnahme, hier kein zweiter Tankdom möglich)



Einstiegsschacht
Einstiegsleiter für Wartungsarbeiten

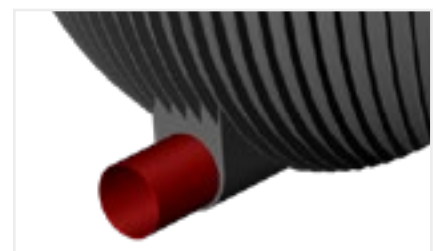

Verbindungsstutzen DA250
Zur Verbindung mehrerer Carat XXL Löschwassertanks (optional bis DA315)

Best.-Nr. 330743

Löschwasserbehälter Platin XXL



Löschwasserbehälter Platin XXL Lkw-befahrbar bis SLW 60*

- Komplettsystem, inkl. aller Zubehörteile, ähnlich DIN 14230
- Einstieg in den Behälter problemlos über den Domschacht möglich
- Große Volumina durch individuelle Erweiterung/Verbindung mehrerer Behälter möglich
- Individuelle Anpassung an Geländeneiveau
- Inkl. Teleskop-Domschacht 600 Universal für bauseitige Abdeckung

Q Webcode G1317

*Mit Teleskop-Domschacht Lkw in Verbindung mit Lastverteilerplatte

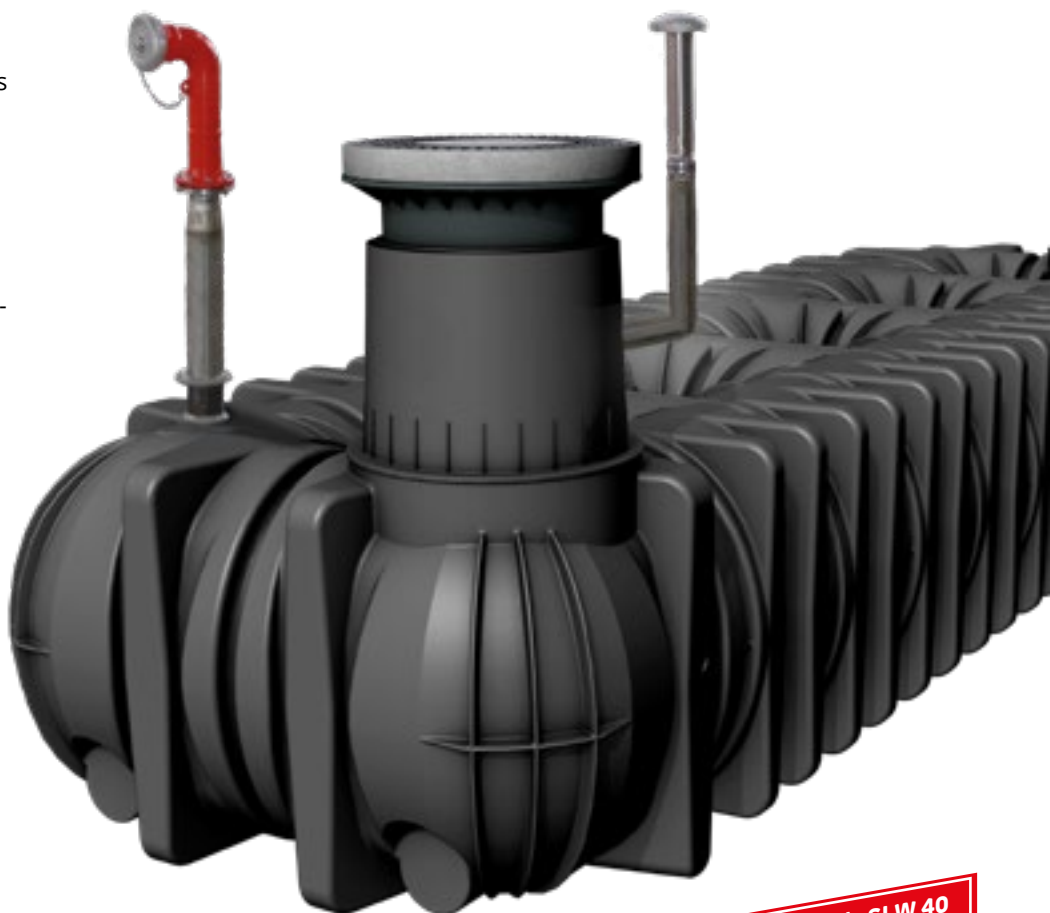

Lkw-befahrbar bis SLW 40
ohne Lastverteilerplatte



Einbauanleitungen
und Maßblätter unter
www.graf.info

Abbildung zeigt Platin XXL 20.000 l mit Teleskop-Domschacht 600 Universal. Abdeckung und Ausgleichsring sind bauseits zu stellen.

Platin XXL Löschwasser-Basistank (Preis exkl. Zubehör S. 170 / 171)

PG 1

Nennvolumen [Liter]	Nutzvolumen [Liter]	Breite B [mm]	Länge L [mm]	Höhe H _{ges} [mm]	Höhe H [mm]	Höhe Tank-dom [mm]	Innen Ø Tank-dom [mm]	Gewicht [kg]	Best.-Nr.	Preis [€]
20.000	16.000	2250	9405	1910	1250	610	650	950	391430	9.380,- / 11.256,-
25.000	21.000	2250	11400	1910	1250	610	650	1165	391431	11.260,- / 13.512,-
30.000	25.000	2250	14265	1910	1250	610	650	1415	391432	13.110,- / 15.732,-
35.000	29.000	2250	16510	1910	1250	610	650	1630	391433	14.960,- / 17.952,-
40.000	32.000	2250	18430	1910	1250	610	650	1810	391434	16.725,- / 20.070,-
45.000	37.000	2250	21030	1910	1250	610	650	2060	391435	18.570,- / 22.284,-
50.000	40.000	2250	22935	1910	1250	610	650	2240	391436	20.335,- / 24.402,-
55.000	44.000	2250	25195	1910	1250	610	650	2455	391437	22.320,- / 26.784,-
60.000	49.000	2250	27795	1910	1250	610	650	2705	391438	24.085,- / 28.902,-
65.000	52.000	2250	29700	1910	1250	610	650	2885	391439	25.965,- / 31.158,-

Zweiter Tankdom: Optional möglich

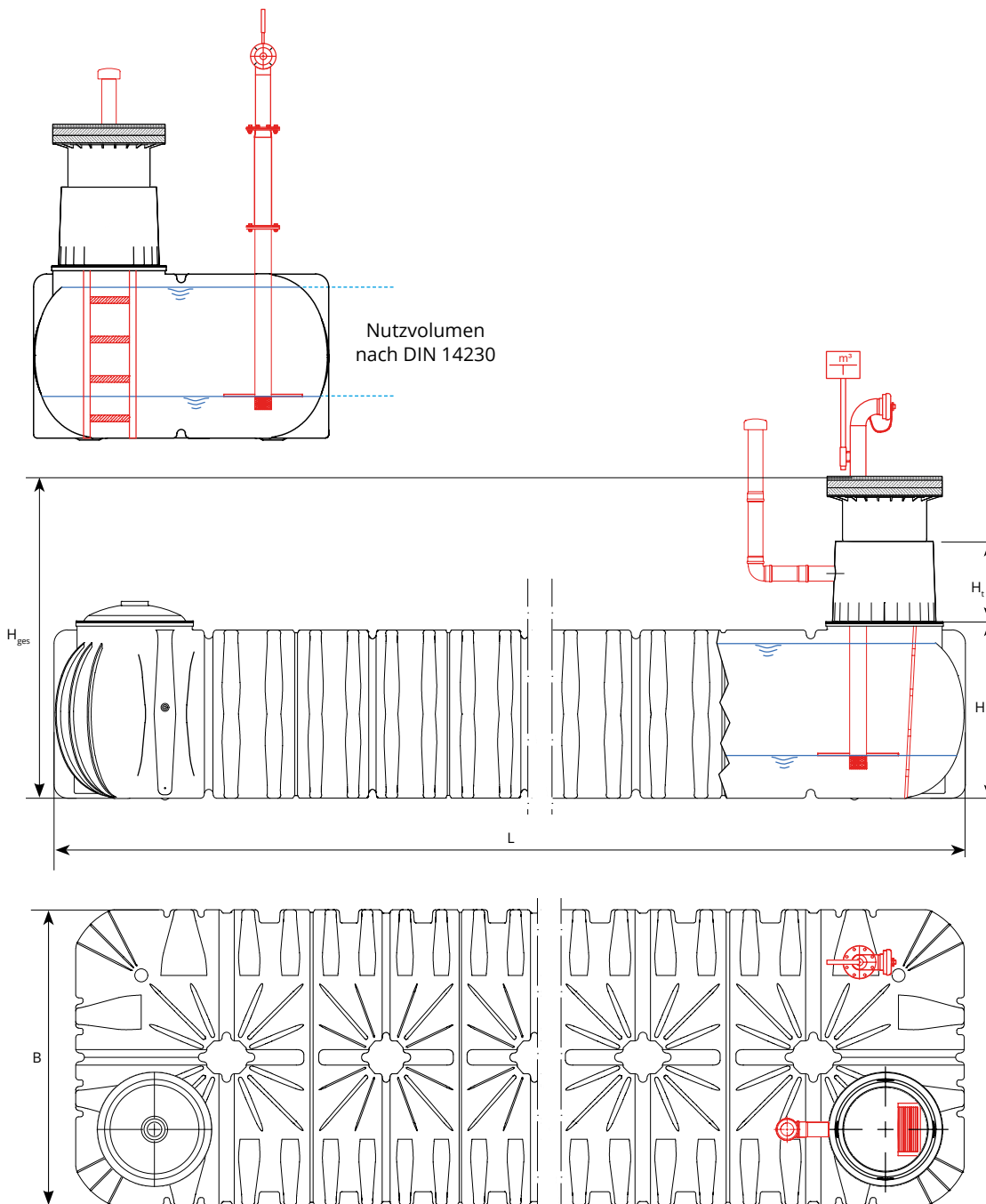

Platin XXL Erweiterungstank

PG1

Nennvolumen [Liter]	Nutzvolumen [Liter]	Gewicht [kg]	Best.-Nr.	Preis [€]
20.000	16.000	940	391420	8.145,- / 9.774,-
25.000	21.000	1150	391421	10.025,- / 12.030,-
30.000	25.000	1400	391422	11.875,- / 14.250,-
35.000	29.000	1620	391423	13.725,- / 16.470,-
40.000	32.000	1800	391424	15.490,- / 18.588,-
45.000	37.000	2050	391425	17.335,- / 20.802,-
50.000	40.000	2230	391426	19.100,- / 22.920,-
55.000	44.000	2440	391427	21.085,- / 25.302,-
60.000	49.000	2700	391428	22.850,- / 27.420,-
65.000	52.000	2880	391429	24.730,- / 29.676,-

Zweiter Tankdom: Optional möglich









Verbindungsstutzen 2 x DA200

Zur Verbindung mehrerer Platin XXL Löschwassertanks

Best.-Nr. 330742

Modulsystem

Carat XXL / Platin XXL Löschwasserbehälter

Basistank	Verlängerungen	Sauganschluss	Erweiterungstank
<p>Lieferumfang</p> <ul style="list-style-type: none"> • Carat XXL / Platin XXL • eingeschweißtes Kunststoff Saugrohr DN125 (Ø innen: 125 mm) mit Flansch • Saugkorb aus Edelstahl • Antiwirbelplatte • Teleskop-Domschacht 600 Universal • Entlüftung DN110 • Einstiegsleiter • Halter mit Hinweisschild 	<p>V2A-Saugrohr</p> <ul style="list-style-type: none"> • L = 450 mm • L = 750 mm • L = 1200 mm  <p>PE-Saugrohr</p> <ul style="list-style-type: none"> • L = 500 mm • L = 700 mm • L = 2300 mm  <p>90° PE-Bogen</p> 	<p>Überflur Form B</p> 	<p>Lieferumfang</p> <ul style="list-style-type: none"> • Carat XXL / Platin XXL • Teleskop-Domschacht 600 Universal • Entlüftung DN110 • Einstiegsleiter 

Zubehör

PG 5

Zwischenstücke für Teleskop-Domschacht

600/L400

Erdüberdeckung kann um 300 mm erhöht werden

Best.-Nr. 371003



240,- / 288,-

600/L1100

Erdüberdeckung kann um 1000 mm erhöht werden

Best.-Nr. 371015



290,- / 348,-

Saugrohranschluss

Löschwasser-Sauganschluss Form B mit Festkupplung-A



Best.-Nr. 934731 **665,- / 798,-**

Anschlussrohre zum Verziehen der Saugleitung

90° PE-Bogen mit Doppelflansch DN125



Best.-Nr. 934805 **380,- / 456,-**

V2A Saugrohr mit Doppelflansch DN125

verfügbar in den Längen



450 mm	Best.-Nr. 935055	770,- / 924,-
750 mm	Best.-Nr. 935055	770,- / 924,-
1200 mm	Best.-Nr. 935055	770,- / 924,-

PE Saugrohr mit Doppelflansch DN125

verfügbar in den Längen



500 mm	Best.-Nr. 934801	305,- / 366,-
700 mm	Best.-Nr. 934802	305,- / 366,-
2300 mm	Best.-Nr. 934909	530,- / 636,-

Halter für Hinweisschild

„Löschwasserentnahmestelle“ mit Pfosten
aus Edelstahl nach DIN 4066-B2



Best.-Nr. 934542

Hinweisschild nach DIN 4066-B2

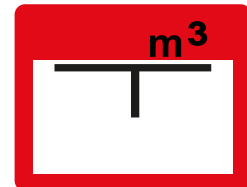

Best.-Nr. 943354

Aluminium-Einstiegsleiter

inkl. entsprechendem Befestigungs-
set zur Montage im Tankdom



6 Sprossen	Best.-Nr. 934840
12 Sprossen	Best.-Nr. 934987

Befestigungssatz für Einstiegsleiter



Best.-Nr. 934544

Entlüftungrohr (Lüftungskamin)

Lüftungskamin DN110 aus Edelstahl
mit Haube und insektensicherem Sieb
für senkrechten Einbau



Best.-Nr. 934541

Schrauben-/ Dichtungsset

für Anschlussrohre



Best.-Nr. 934539

Trinkwasserspeicher + Zubehör

Unsere Behälter schützen kostbares Wasser und lagern es sicher

Trinkwasser – Grundlage allen Lebens

Trinkwasser, unser kostbarstes Lebensmittel ist für Mensch, Tier und Pflanze lebensnotwendig und unersetzlich.

Nur ein Prozent des auf der Erde verfügbaren Wassers ist direkt für die Trinkwassergewinnung nutzbar. Daher ist es unser oberstes Ziel, mit diesem kostbaren Gut sorgsam umzugehen, es sicher zu lagern und dafür Sorge zu tragen, dass Trinkwasser auch für die kommenden Generationen in hervorragender Qualität und ausreichender Menge zur Verfügung steht.

Qualifiziertes Personal

Unsere ÖVGW geprüften Wassermeister stehen Ihnen mit einem breiten Fachwissen bereits in der Konzeption gerne zur Verfügung und sorgen für eine problemlose und zufriedenstellende Abwicklung Ihres Projektes. Kontaktieren Sie uns – wir beraten Sie vom Erstgespräch bis zur Inbetriebnahme Ihrer Trinkwasserversorgungsanlage.

Geprüfte Qualität

Durch unsere zertifizierten Produkte garantieren wir Ihnen eine fachgerechte und sichere Lagerung Ihres kostbaren Trinkwassers in qualitativ hochwertigen Behältern, welche ausschließlich aus lebensmittelechtem Material hergestellt werden.



Klare Vorteile

Tanks aus GFK und PE überzeugen durch hohe Standfestigkeit und eine glatte Innenfläche. Dies gewährleistet für unsere Kunden beste Wasserqualität und eine unkomplizierte Reinigung.

Aufgrund des geringeren Gewichtes lassen sich Behälter aus GFK und PE problemlos auch in schwierigem Gelände einbauen. Sollte keine Zufahrt möglich sein, übernimmt ein Helikopter den Transport Ihres Behälters.

Unser Ziel: Ihre Zufriedenheit

Eine Vielzahl von Kunden nutzt bereits jetzt unsere stabilen, qualitativ hochwertigen Trinkwasserspeicher und Quellschächte. Überzeugen auch Sie sich von der Qualität unserer Produkte.



- 1 Quellfassung 2 Quellschacht 3 Quellstube
4 Trinkwasserspeicher 5 Verbraucher



Zertifizierte Produktion

GFK / PE Trinkwasserspeicher

mit Schieberkammer, die professionelle Lösung für Großanlagen 5000 – 150.000 Liter



Lebensmittelecht

Trinkwasserspeicher aus GFK oder PE mit Schieberkammer

Stabiler, langlebiger Trinkwasserbehälter aus GFK /PE. Der Einstieg / Zugang zur Schieberkammer befindet sich wahlweise oben, seitlich oder an der Stirnseite des Behälters. Ebenso ist eine mittige Anbringung der Schieberkammer (bei Behältern mit seitlicher Wasserlagerung) sowie der Einbau einer UV-Entkeimungsanlage möglich. Betriebsfertige Ausführung mit allen gewünschten Anschlüssen.

Ihre Vorteile

- trinkwassertauglich
- geschmacksneutral
- glatte, rippenlose Innenflächen
- mühelose Reinigung
- vollständige Entleerung
- geringes Gewicht
- problemloser, rascher Einbau
- Kostenersparnis bei der Errichtung von Trinkwasseranlagen



Schieberkammer mittig

Inhalt [L]	ø [mm]	Länge [mm]	Gewicht [Kg]	Preis [€]
5000	1800	3700	550	auf Anfrage
8000	1800	4900	650	
10000	1800	5600	740	
15000	2000	6550	1035	
20000	2000	8000	1215	
25000	2400	7400	1670	
30000	2400	8400	1930	
40000	2400	10400	2120	
50000	2400	12670	2460	
60000	3000	8630	2400	
80000	3000	13640	3725	
100000	3000	15820	4375	

Behälter bis 150.000 Liter auf Anfrage



150.000 L Speicher mit mittiger Schieberkammer



GFK Trinkwasserspeicher

3000 – 150.000 Liter, die professionelle Lösung



Trinkwasserspeicher aus GFK

Stabiler, langlebiger Trinkwasserbehälter aus GFK

Die Standardausführung dieses Behälters beinhaltet:

- Zulauf 2" IG beidseitig
- Überlauf 2" IG beidseitig
- Auslauf / Entnahme 2" IG beidseitig
- Restwasserentleerung 2" IG beidseitig
- Monolithische Bauweise inkl. fix angebautes Domschacht DN 800 (ab 15 m³ DN 1100), H 800 mm mit begehbare Abdeckung inkl. Entlüftung

Ihre Vorteile:

- trinkwassertauglich
- geschmacksneutral
- glatte, rippenlose Innenflächen
- mühelose Reinigung
- vollständige Entleerung
- geringes Gewicht
- problemloser, rascher Einbau
- Kostenersparnis bei der Errichtung von Trinkwasseranlagen



Lebensmittelecht

PG 2

Inhalt [L]	Ø [mm]	Länge [mm]	Gewicht [Kg]	Best. Nr.	Preis [€]
3000	1200	2900	165	900203	4.895,- / 5.874,-
5000	1500	3100	250	900205	8.150,- / 9.780,-
8000	1600	4200	380	900208	11.520,- / 13.824,-
10000	1600	5200	460	900210	13.120,- / 15.744,-
15000	2000	5150	670		
20000	2200	5660	850		
25000	2400	6000	1200		
30000	2400	7300	1460		auf Anfrage
40000	2400	9000	1650		
50000	2400	11270	1990		
60000	3000	8630	2400		
80000	3000	12240	3350		
100000	3000	14420	4000		
Behälter bis 150.000 Liter auf Anfrage					



Einbau Trinkwasserspeicher



Zugangsbereich mit Steinschichtung

PE Trinkwasserspeicher

3000 – 150.000 Liter, in doppelwandiger Bauweise

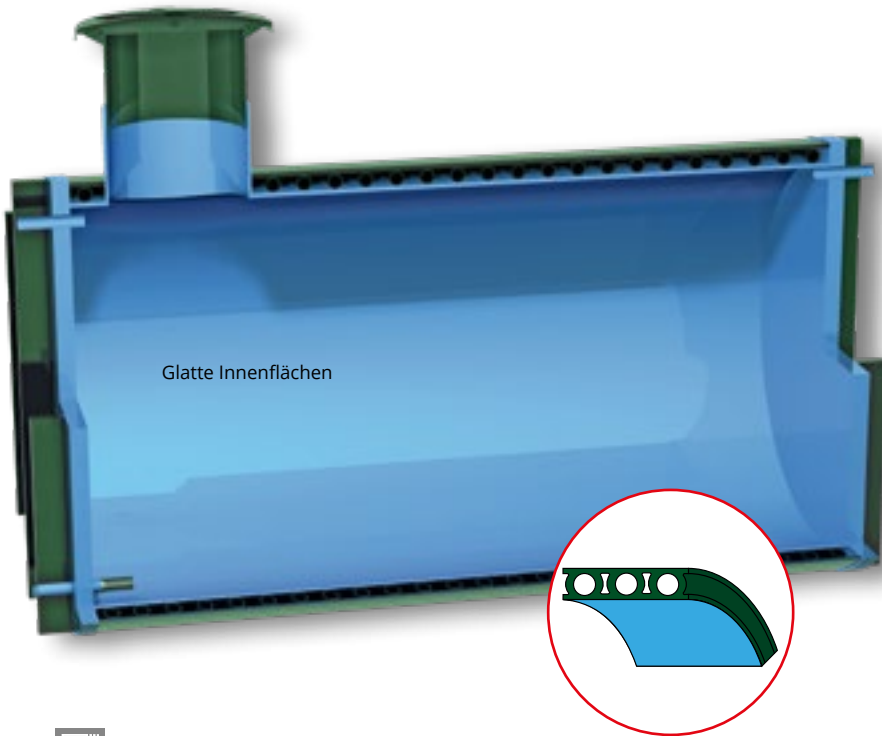

Glatte Innenflächen



Lebensmittelecht

Doppelwandige Bauweise

Trinkwasserspeicher aus PE

Die Standardausführung dieses Behälters beinhaltet:

- Zulauf 2" IG
- Überlauf 2" IG
- Auslauf / Entnahme 2" IG
- Restwasserentleerung 2" IG
- Domschacht DN 600, optional DN 800

Hinweis:

- Für den fachgerechten Einbau muss der Domschacht / Deckel 20 cm über die Geländeoberkante reichen.

Domschacht

PG 3

Mit Dichtung und Deckel, tagwasserdicht. Der Deckel ist mit Be-/Entlüftung und einer Kindersicherung ausgestattet.



Domschacht

Best.-Nr. 381545 **380,- / 456,-**



Domschacht „E“
inkl. Edelstahl-
abdeckung und
Sicherheits-
schloss

Best.-Nr. 3815450 **1.710,- / 2.052,-**

PG 2

Inhalt [L]	Länge [mm]	Höhe ohne / mit Domschacht [mm]	Gewicht [kg]	Best.-Nr. [ohne Domschacht]	Preis [€]
3000	2190	1700 / 2000	350	493000	4.995,- / 5.994,-
5000	2440	2000 / 2300	500	495000	6.260,- / 7.512,-
7500	3440	2000 / 2300	650	497500	8.165,- / 9.798,-
9500	3440	2250 / 2550	930	499500	9.710,- / 11.652,-

Behälter bis 150.000 Liter auf Anfrage

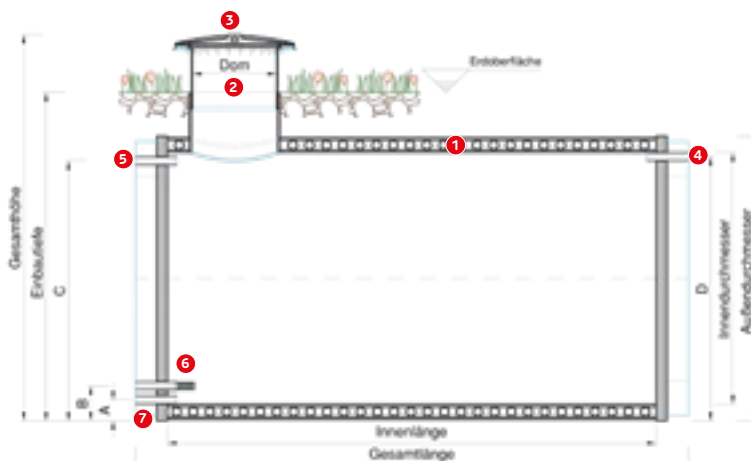

- 1 Doppelwandiger Tank
- 2 Dom-Schacht
- 3 Deckel mit Be-/Entlüftung
- 4 Zulaufrohr 2" IG
- 5 Überlauf 2" IG
- 6 Auslauf / Entnahme 2" IG
- 7 Restwasserentleerung 2" IG

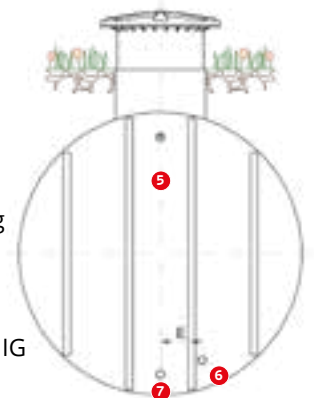

Trinkwasserspeicher Platin / XL

1500 – 20.000 Liter



Abb. mit Teleskop-Domschacht (Zubehör siehe unten)

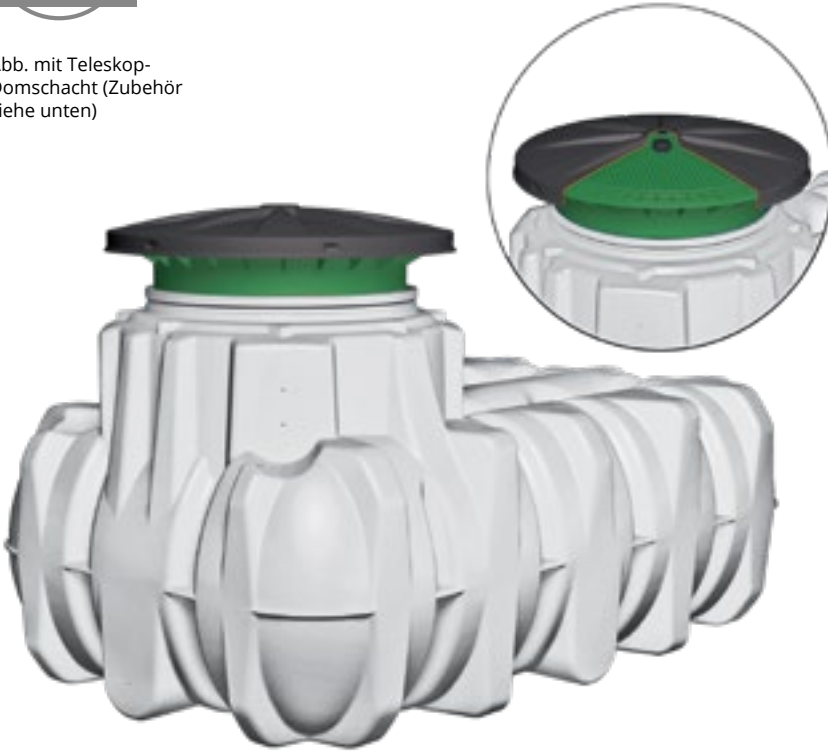

Trinkwasserspeicher Platin

- Behälter aus robustem, lang-lebigem Polyethylen
- Lebensmittelechte Ausführung
- Geringes Eigengewicht: leicht zu transportieren, einfacher Einbau und schnelle Montage
- Leicht zu reinigen - Farbe HYGIENIC-WEISS
- Restwasserentleerung durch Ablaufgerinne

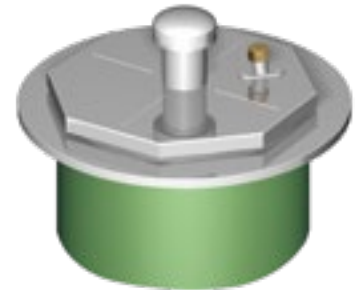

Edelstahl Domschacht

Für Trinkwasserspeicher Platin und Diamant inkl. hochwertiger Edelstahlabdeckung und Sicherheits-schloss

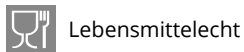

Technische Daten

PG 11

Inhalt [L]	Länge [l]	Breite [b]	Höhe Tank-schulter [h]	Höhe Dom-kragen [hd]	Ø Einstieg [e]	Ø Tank-dom [d]	Gewicht [kg]	Best.-Nr. [ohne Domschacht]	Preis [€]
1500	2100	1250	700	315	650	800	82	390600	985,- / 1.182,-
3000	2450	2100	735	315	650	800	180	390601	1.645,- / 1.974,-
5000	2890	2300	950	315	650	800	250	390602	2.420,- / 2.904,-
10000*	4900	2250	1250	610	650	800	460	390604	4.760,- / 5.712,-
15000*	7500	2250	1250	610	650	800	710	390605	7.035,- / 8.442,-
20000*	9405	2250	1250	610	650	800	890	391600	8.545,- / 10.254,-

*Trinkwasserspeicher Platin XL / XXL. Längenangaben in mm

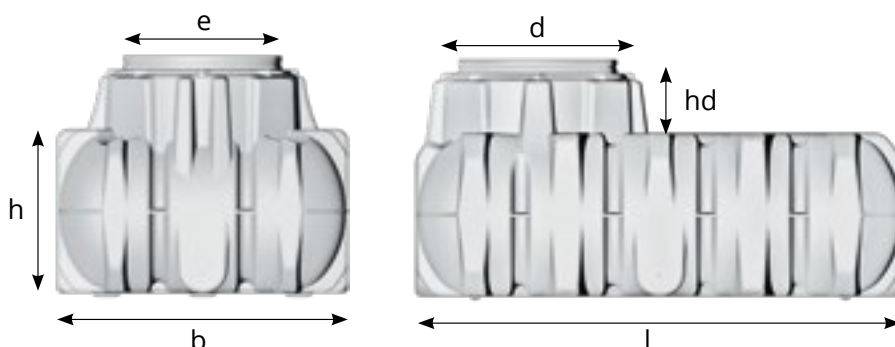

Tankzubehör für S. 176 u. 177

Behälterverschraubung 50 mm (2") Außengewinde

Bohrung 61 mm



Best.-Nr. 330035

28,00 / 33,60

Trinkwasserspeicher Diamant, Carat XL



2200 – 122.000 Liter



Abb. mit Teleskop-Domschacht (Zubehör siehe unten)

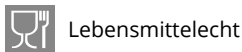

Trinkwasserspeicher Diamant

- Behälter aus robustem, lang-lebigem Polyethylen
- Lebensmittelechte Ausführung
- Geringes Eigengewicht: leicht zu transportieren, einfacher Einbau und schnelle Montage
- Leicht zu reinigen - Farbe HYGIENIC-WEISS

Achten Sie darauf:

Um eine dauerhaft hohe Wasserqualität im Trinkwasserspeicher zu gewährleisten, ist es erforderlich, dass sich Zu- und Überlauf/Entnahme an gegenüberliegenden Seiten befinden und der Tank in **Längsrichtung** durchströmt wird. Dadurch wird eine optimale Durchmischung des Trinkwassers erreicht und Stagnationen vermieden. Die Bauformen unserer Trinkwasserspeicher erfüllen diese Anforderung.

Hinweis:

Für den fachgerechten Einbau muss der Domschacht /Deckel 20 cm über die Geländeoberkante reichen.

Technische Daten

PG 11

Inhalt [L]	Länge [l]	Breite [b]	Höhe Tankschulter [h]	Höhe Domschacht [hd]	Ø Einstieg [e]	Ø Tankdom [d]	Gewicht. [kg]	Best.-Nr. [ohne Domschacht]	Preis [€]
2200	2480	1150	1150	610	650	800	125	381130	975,- / 1.170,-
3350	2450	1400	1400	610	650	800	150	381131	1.255,- / 1.506,-
4800	2450	1700	1700	610	650	800	180	381132	1.675,- / 2.010,-
6500	2450	2000	2000	610	650	800	250	381133	2.135,- / 2.562,-
10000*	3520	2240	2285	610	650	800	455	370605	4.100,- / 4.920,-

Behälter bis 122.000 Liter auf Anfrage

*Trinkwasserspeicher Carat XL. Längenangaben in mm

Teleskop-Domschacht für Trinkwasserspeicher

PG 11

Mit Dichtung und Deckel, tagwasserdicht. Der Deckel ist mit Be-/Entlüftung und einer Kindersicherung ausgestattet. Erdüberdeckung ab Tankrücken stufenlos einstellbar von 750-1050 mm (Diamant + Carat) bzw. von 455 - 755 mm (Platin)



Domschacht

Best.-Nr. 381545
380,- / 456,-



Domschacht „E“ inkl. Edelstahlabdeckung und Sicherheitsschloss

Best.-Nr. 3815450
1.710,- / 2.052,-

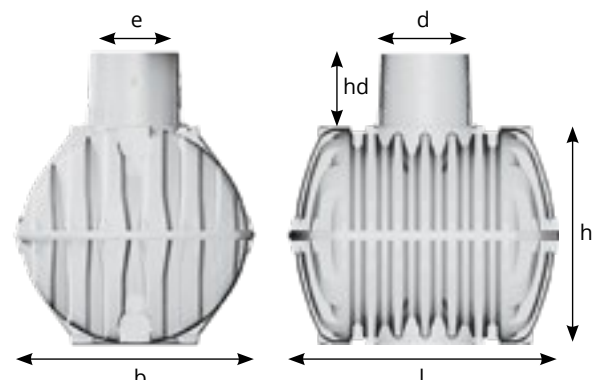

Quellspeicher

1000 – 10.000 Liter, in doppelwandiger Bauweise

Quellwasser-Speicher

- aus Kunststoff (PE-HD) – absolut dicht, lebensmittelecht, geschmacksneutral
- Dimension und Position von Zulauf und Entnahmestutzen frei wählbar – wird individuell auf Kundenwunsch angepasst
- mehrere Zulauf- und Entnahmestutzen möglich
- erhöhte Wandstärke – maximale Stabilität
- Zugang über absperrbaren Schnellverschluss
- glatte Innenfläche – verhindert Keimbildung und ermöglicht mühelose Reinigung
- auch für Indoor Aufstellung geeignet

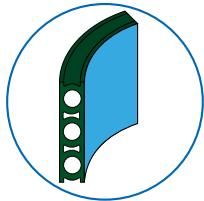

Doppelwandige Bauweise



Lebensmittelecht

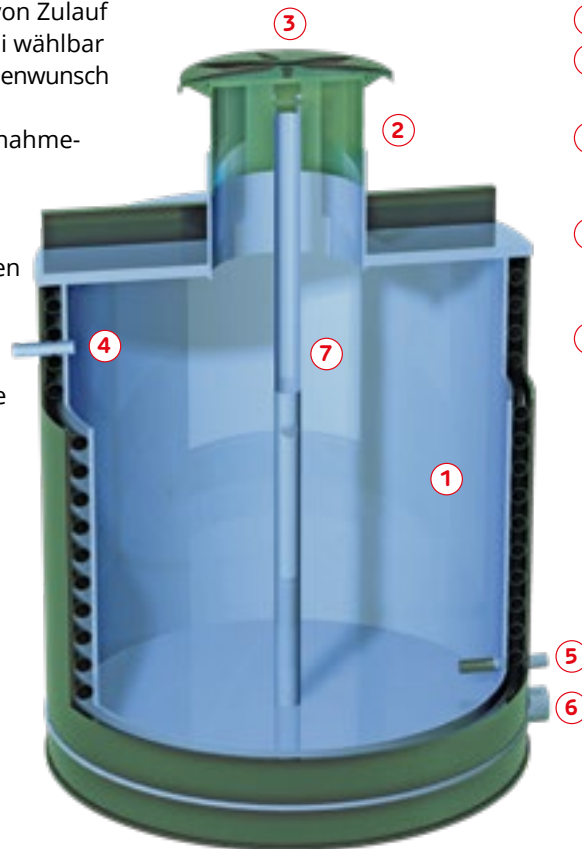

- 1 Speichersystem aus lebensmittel-echtem, trinkwasserzugelassenem Kunststoff (PE-HD)
- 2 Domschacht DN 600 oder DN 800
- 3 Deckel mit Be-/Entlüftung
- 4 Zulauf – Anzahl, Dimension und Position nach Kundenwunsch
- 5 Entnahme mit Seiher. Anzahl, Dimension und Position nach Kundenwunsch
- 6 Überlauf / Entleerung DN 110 Konischer Behälterboden – Komplette Entleerung möglich
- 7 Steckbares Standrohr zur Restentleerung mit Überlaufbohrung

Domschacht

PG 3

Mit Dichtung und Deckel, tagwas-serdicht. Der Deckel ist mit Be-/Entlüftung und einer Kinder-sicherung ausgestattet.



Domschacht

Best.-Nr. 381545 **380,- / 456,-**



Domschacht „E“

inkl. Edelstahl-abdeckung und Sicherheits-schloss

Best.-Nr. 3815450 **1.710,- / 2.052,-**

Quellspeicher

PG 2

Inhalt [L]	Nutzvolumen [L]	Durchmesser DA [mm]	Höhe [mm]	Gewicht [kg]	Best.-Nr.	Preis [€]
1000	950	1200	2000	220	4901000	3.045,- / 3.654,-
1500	1350	1400	2000	275	4901500	3.700,- / 4.440,-
2000	1860	1600	2000	310	4902000	4.790,- / 5.748,-
3000	2650	1700	2300	390	4903000	5.660,- / 6.792,-
3000	3000	2000	2000	410	4903001	
4000	3800	2000	2300	470	4904000	auf Anfrage
5000	4700	2250	2300	670	4905000	
7500	7300	2750	2300	870	4907500	
10000	9350	2750	2700	990	4910000	

Quellspeicher mit Trockeneinstieg

5000 – 13.000 Liter, in doppelwandiger Bauweise

Quellspeicher

Der Quellspeicher vereint in der Ausführung mit Sandfang (optional) zwei Behälter in einem. Er ist zugleich Trinkwasserspeicher und Quellschacht. Über den Trockeneinstieg erreicht man die Armaturen, und Wasserproben können jederzeit entnommen werden. Alle Speicher werden aus dem hochwertigen und für Trinkwasser zugelassenen Material HD-PE gefertigt. Durch den versperrbaren, dichten Deckel ist Ihr Trinkwasser in jedem Quellspeicher gut und sicher gelagert.

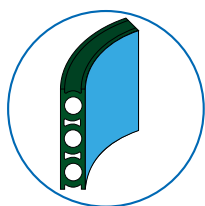

Doppelwandige Bauweise



Lebensmittelecht

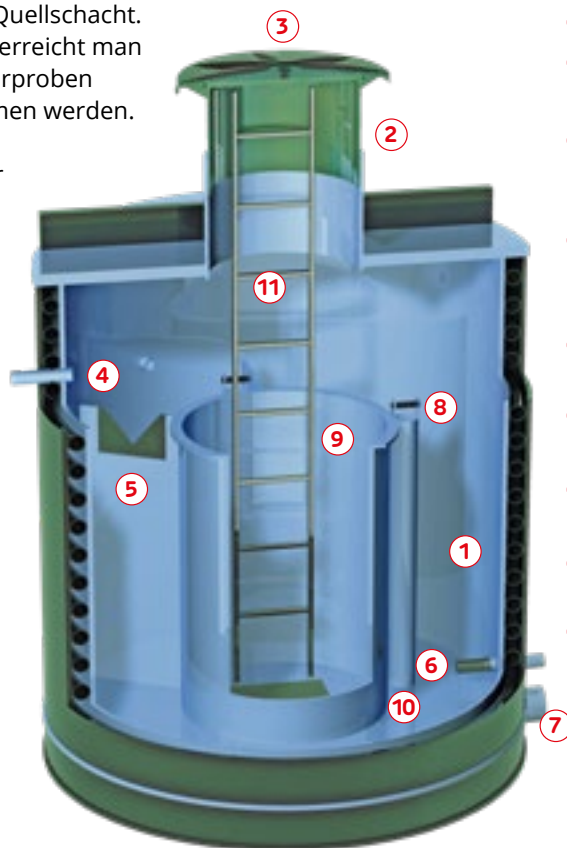

- ① Speichersystem aus lebensmittelechtem, trinkwasserzugelassenem Kunststoff (PE-HD)
- ② Domschacht DN 600 oder DN 800
- ③ Deckel mit Be-/Entlüftung
- ④ Zulauf – Anzahl, Dimension und Position nach Kundenwunsch
- ⑤ Sandfang mit Tauchwand (optional) – Größe individuell - je nach Verschmutzungsgrad (Sandanteil) der Quelle
- ⑥ Entnahme mit Absperrarmatur und Seiler, Anzahl, Dimension und Position nach Kundenwunsch
- ⑦ Restentleerung Speicher – Ableitung in den Trockenschacht
- ⑧ Überlauf Speicher – Ableitung in den Zwischenboden zum Auslauf
- ⑨ Trockenschacht – Bedienung der Speicheranlage
- ⑩ Schrägboden zur vollständigen und selbständigen Entleerung
- ⑪ Einstiegsleiter



W 1.614

Quellspeicher mit Trockeneinstieg

Inhalt [L]	Nutzvolumen [L]	Durchmesser DA [mm]	Höhe [mm]	Gewicht [kg]	Best.-Nr.	Preis [€]
5000	3100	2250	2440	750	49005000	auf Anfrage
7500	4750	2450	2690	870	49007500	
10000	7800	2750	3040	1050	49010000	
13000	9330	2950	3040	1650	49013000	

Quellschacht

Typ QS

Quellschächte werden aus lebensmittelechtem, umweltfreundlichem Polyethylen hergestellt. Quellschächte werden, entsprechend Ihrer Größe, für das Speichern von Quellwasser, das Absetzen von mitgeführten Feststoffen, sowie zur Entsandung und Belüftung des Quellwassers eingesetzt. Die Standardausstattung der Quellschächte besteht aus Belüftungsventil, Überlaufrohr, Zulaufanschluss und Entnahmeanschluss mit Seiher. Einfacher und leichter Transport durch kompakte Bauweise und geringem Gewicht.

Quellwasserschacht

- Stufenlose Einbautiefe durch Teleskop-Domschacht
- Zur Belüftung und Entsandung von Quellen
- Trinkwasserechte Ausführung mit Prüfzeugnis
- Abgedichtet bis Geländeoberkante
- Mit zusätzlicher Trinkwasser Schutzabdeckung
- Deckel mit Spezialschlüssel verschließbar
- Inklusive Domentlüftung



Hinweis:

- Für den fachgerechten Einbau muss der Domschacht / Deckel 20 cm über die Geländeoberkante reichen.



Lebensmittelecht

PG 11

Best.-Nr.	Nutzvolumen [L]	Typ /Volumen [L]	Durchmesser [mm]	Höhe [mm]	Anschluss	Auslaufrohr DN*	Deckel [mm]	Gewicht [kg]	Preis [€]
381541	130	QS 200	730	1200-1500	2x2" AG	110	550	30	765,- / 918,-

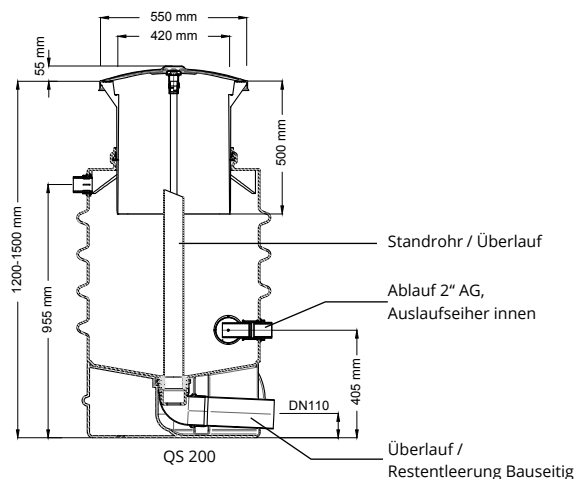
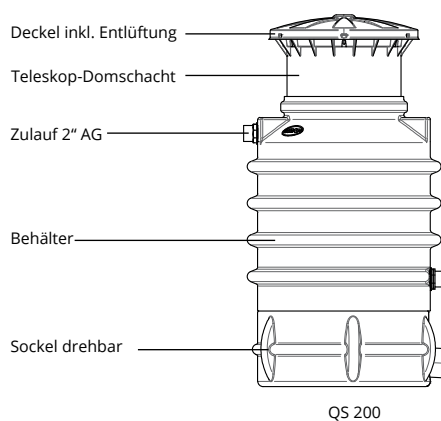

Froschklappe

- mechanischer Schutz gegen das Eindringen von Kleintieren (Mäuse, Ratten, Schnecken, Frösche) in Auslaufleitungen
- komplett aus Kunststoff (PE-HD)
- integrierte Steckmuffe – direkte Anbringung an das Überlaufrohr
- spezielle Konstruktion gewährleistet sauberes Schließen auch bei höheren Temperaturdifferenzen (z. B. bei Sonneneinstrahlung)

Typ	Länge [mm]	Best.-Nr.	Preis [€]
DA 63	280	99063	200,- / 240,-
DA 75	286	99075	200,- / 240,-
DA 90	298	99090	210,- / 252,-
DA 110	318	99110	210,- / 252,-
DA 125	338	99125	245,- / 294,-
DA 160	413	99160	300,- / 360,-
DA 200	617	99200	315,- / 378,-

weitere Dimensionen bis DA 630 auf Anfrage



PG 1

Best.-Nr.		Durchmesser [mm]	Höhe [mm]	Anschluss	Bohrung [mm]	Preis [€]
80101510	Auslaufseier 	90	170	2" IG		35,00 / 42,00
220516049	Tankdurchführung 	50		2x2" AG	61	25,00 / 30,00
330035	Behälterverschraubung 	50		2" AG	61	28,00 / 33,60
330143	Doppelmuffe 	2" x 2"		IG		22,50 / 27,00
506500804	Gewindenippel 	2" x 1"		AG		11,00 / 13,20
506500805		2" x 5/4"		AG		11,00 / 13,20
506500806		2" x 6/4"		AG		11,00 / 13,20
506700008		2" x 2"		AG		11,00 / 13,20
47622032	Klemmverbinder 	d 32		1" IG		15,00 / 18,00
47622040		d 40		5/4" IG		25,00 / 30,00
47622050		d 50		6/4" IG		35,00 / 42,00
47622063		d 63		2" IG		40,00 / 48,00
47612063		d 63		2" AG		40,00 / 48,00
47263040	Hausanschluss-Schieber 	Rohr DA 40		5/4"		225,00 / 270,00
47263063		Rohr DA 63		2"		285,00 / 342,00
47960108	Einbaugarnitur teleskopisch für Hausanschluss-Schieber 		0,8 - 1,2 m			110,00 / 132,00
47960110			1,0 - 1,6 m			130,00 / 156,00
47960113			1,3 - 1,8 m			130,00 / 156,00
47960120			1,8 - 2,5 m			145,00 / 174,00
47960125			2,5 - 3,5 m			155,00 / 186,00
47001550	Straßenkappe starr, begehbar 	90 / 160	155			22,50 / 27,00
4700w3410	Absperrschlüssel für Schieber					95,00 / 114,00

Quellfassung QFF

zum einfachen Aufstauen des Quellzulaufes

Best.-Nr. 9900120

695,- / 834,-

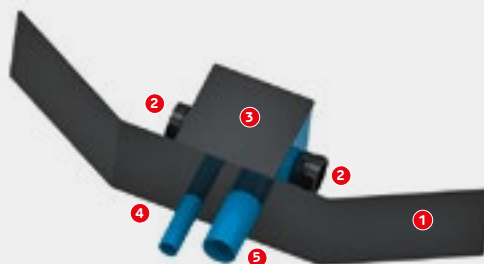

- 1 Quellfassungsflügel (L 190 x T 53 x H 33 cm)
- 2 Steckmuffen beidseitig (DA 110)
- 3 Quellfassungsschacht
- 4 Entnahme (DA 63)
- 5 Überlauf (DA 110)

Fäkalien-Sammelgruben

1500 – 65.000 Liter

Monolithische Sammelgruben

Vorteile

- Nahtlos aus einem Stück gefertigt
- Stabile Ausführung
- Leichter Einbau durch geringes Eigengewicht
- Beliebig erweiterbar
- Der Tank kann nach Reinigung auch als Regenwasser-Sammel-tank verwendet werden



Sammelgrube Cristall 1600 - 2650 l inkl. Teleskop-Domschacht

PG 3

Inhalt [L]	Länge [mm]	Breite [mm]	Höhe [mm]**	Gewicht [kg]	Zulauf [DN]	Best.-Nr.***	Preis [€]
1600	2100	1050	1220	65	110	102030	695,- / 834,-
2650	2100	1300	1500	100	110	102031	945,- / 1.134,-

Sammelgrube Columbus 3700 - 6500 l inkl. Teleskop-Domschacht

3700	2440	1650	1950	140	110	102032	1.395,- / 1.674,-
4500	2440	1840	2140	180	110	102033	1.695,- / 2.034,-
6500	2680	2020	2290	260	110	102034	2.230,- / 2.676,-

Sammelgrube Platin 1500 - 65.000 l inkl. Teleskop-Domschacht Maxi

PG 4

1500	2100	1250	1015	80	110	3900000	1.150,- / 1.380,-
3000	2450	2100	1050	170	110	3900010	1.810,- / 2.172,-
5000	2890	2300	1315	240	110	3900020	2.430,- / 2.916,-
7500	3600	2250	1565	360	110	3900050	3.215,- / 3.858,-
PG 7							
10.000	4900	2250	1910	460	160	3900060	4.640,- / 5.568,-
15.000	7500	2250	1910	710	160	3900070	6.585,- / 7.902,-

Behälter bis 65.000 Liter auf Anfrage

*unabgeladen **Alle Höhenangaben ohne Teleskop-Domschacht *** mit begehbare Tankabdeckung
Zubehör S. 184



Fäkalien-Sammelgruben

1000 – 122.000 Liter



Monolithische Sammelgruben

Vorteile

- Stabile Ausführung
- Leichter Einbau durch geringes Eigengewicht
- Beliebig erweiterbar
- Der Tank kann nach Reinigung auch als Regenwasser-Sammeltank verwendet werden

**INKLUSIVE
DICHTHEITSZERTIFIKAT**

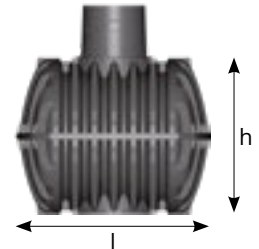

PG 1



Inhalt [L]	Länge [mm]	Breite [mm]	Höhe [mm]**	Gewicht [kg]	Zulauf [DN]	Best.-Nr.***	Preis [€]
------------	------------	-------------	-------------	--------------	-------------	--------------	-----------

Sammelgrube 1000 I

1000	1750	930	1100	60	110	319039	485,- / 582,-	
Schachtverl. für Sammelgrube 1000 L, Ø 620 mm, H - 700 mm, kürzbar							202057	215,- / 258,-



Sammelgrube Carat 2700 - 6500 I inkl. Teleskop-Domschacht Maxi

PG 5

2700	2080	1565	1400	120	110	3700010	1.320,- / 1.584,-
3750	2280	1755	1590	150	110	3700020	1.710,- / 2.052,-
4800	2280	1985	1820	185	110	3700030	2.000,- / 2.400,-
6500	2390	2190	2100	220	110	3700040	2.580,- / 3.096,-



Sammelgrube Carat XL 8500 - 13.000 I inkl. Teleskop-Domschacht Maxi

PG 8

8500	3500	2040	2085	380	160	3700050	3.390,- / 4.068,-
10.000	3520	2240	2285	455	160	3700060	3.855,- / 4.626,-
13.000	4000	2420	2470	600	160	3700230	5.265,- / 6.318,-



Sammelgrube Carat XXL 16.000 - 122.000 I inkl. Teleskop-Domschacht Maxi

PG 1

16.000	4590	2500	2550	770	110-200	3800010	6.490,- / 7.788,-
22.000*	6230	2500	2550	1025	110-200	3800000	8.800,- / 10.560,-
26.000*	7200	2500	2550	1125	110-200	3800020	10.360,- / 12.432,-
32.000*	8555	2500	2550	1370	110-200	3800030	12.680,- / 15.216,-
36.000*	9525	2500	2550	1470	110-200	3800040	14.230,- / 17.076,-
42.000*	10880	2500	2550	1715	110-200	3800050	16.560,- / 19.872,-
46.000*	11850	2500	2550	1815	110-200	3800060	18.100,- / 21.720,-
52.000*	13205	2500	2550	2060	110-200	3800070	20.425,- / 24.510,-

Behälter bis 122.000 Liter auf Anfrage

- * mit zweiten Tankdom möglich
 ** alle Höhenangaben ohne Domschacht
 *** mit begehbarer Tankabdeckung

Bitte beachten Sie die Frachtpauschalen auf S. 6
 Zubehör S. 184

Fäkalien-Sammelgrube

Bauart – zugelassen vom DIBt 3000 - 6500 Liter

Sammelgruben mit DIBt-Zulassung

- Bauart-zugelassen vom DIBt für häusliche Abwässer
- TÜV Bauart-geprüft
- Stabile Ausführung
- Beliebig erweiterbar
- Leichter Einbau durch geringes Eigengewicht
- Der Tank kann nach Reinigung auch als Regenwasser-Sammeltank verwendet werden

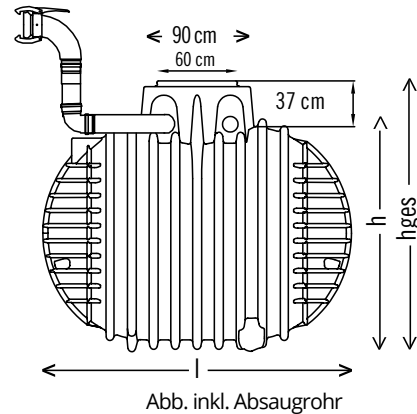

DIBt-Zulassung	Inhalt [L]	Länge [mm]	Breite [mm]	Höhe [mm]*	Gewicht [kg]	Zulauf	Best.-Nr.**	Preis [€]
----------------	------------	------------	-------------	------------	--------------	--------	-------------	-----------



Sammelgrube Stabilus 3000 I

Z-40.24-524	3000	3268	1240	1300	140	DN 110	102017	1.475,- / 1.770,-
-------------	------	------	------	------	-----	--------	--------	--------------------------



Sammelgrube Columbus 3700 I, 4500 I und 6500 I inkl. Domschacht

Z-40.24-381	3700	2440	1650	1850	190	DN 110	102232	1.805,- / 2.166,-
Z-40.24-381	4500	2440	1840	2140	240	DN 110	102233	2.220,- / 2.664,-
Z-40.24-381	6500	2440	2220	2500	360	DN 110	102234	2.920,- / 3.504,-

* Alle Höhenangaben ohne Domschacht ** mit begehbaren Tankabdeckung
Bitte beachten Sie die Frachtpauschalen auf Seite 6

Zubehör für Fäkalien-Sammelgruben



Überlaufwächter

mit Batterie

Best.-Nr. 351017

170,- / 204,-

Netzteil für 230V Betrieb

Best.-Nr. 104020

35,- / 42,-



Entlüftungsabschluss DN 110

Best.-Nr. 369017

55,- / 66,-



Absaugrohr

für Sammelgruben

mit Perrotkupplung, Rohr DN 110

Best.-Nr. 107644

220,- / 264,-



Geruchsabzugsfilter für Entlüftungsschacht.
Filtert unangenehme Gerüche zuverlässig heraus.
(Rohr nicht im Lieferumfang enthalten)

Best.-Nr. 104018

120,- / 144,-



Filtereinsatz für Geruchsabzugsfilter

ist spätestens alle zwei Jahre oder bei wahrnehmbaren Gerüchen zu wechseln

Best.-Nr. 104024

55,- / 66,-

Saphir Universalschacht

600 - 1500 Liter



PG 1



- Geeignet als Universalschacht, Kontrollschacht, Revisionsschacht, Pumpenschacht oder Hebeschacht
- Zahlreiche Anschlussmöglichkeiten für eine einfache Installation
- Teleskopierbarer / neigbarer Domschacht
- Einfacher Transport dank geringem Gewicht
- Mit Kranösen für eine einfache Abwicklung und Absetzen in die Baugrube
- Inklusive Dichtung für eine einfache Montage des Teleskop-Domschachts
- Abgedichtet bis zur Geländeoberfläche

graf.info/garantie

Abb. zeigen 600 l und 1.200 l Tank mit Teleskop-Domschacht 600 Mini, begehbar (Zubehör, S. 58)



Inhalt [L]	Ø [mm]	Höhe [mm]	Grundwasserstabil ab Tankboden [mm]	Gewicht [kg]	Best.-Nr.	Preis [€]
600 ¹⁾	1125	1045	430	27	330455	400,- / 480,-
900 ¹⁾	1155	1345	430	47	330456	460,- / 552,-
1200 ¹⁾	1155	1670	550	58	330457	575,- / 690,-
1500 ¹⁾	1155	1970	550	88	330486	710,- / 852,-
Zulaufdichtung DN 110					332033	40,- / 48,-
Zulaufdichtung DN 160 (nur für 900 / 1200 / 1500 L möglich)					332035	45,- / 54,-

¹⁾Ohne Schachtabdeckung – Abdeckungen und Zubehör siehe S. 148
Bitte beachten Sie die Frachtpauschalen auf S. 6

Technische Daten

Max. Erdüberdeckung (ohne Grundwasser/Befahrbarkeit):	1200 mm
Max. Achslast:	2,2 t
Max. Fahrzeuggewicht:	3,5 t
Erforderliche Erdüberdeckung bei Befahrbarkeit:	400 – 1000 mm
Grundwasserstabilität (Eintauchtiefe):	600 / 900 L max. 430 mm, 1200 / 1500 L max. 550 mm
Erforderliche Erdüberdeckung bei Grundwassereinbau:	300 – 600 mm
Anschluss:	600 L DN110, 900 / 1200 L DN110/160, 1500 L DN110/160/200

Preis exkl. MwSt. / Preis inkl. MwSt.

185

SBR-Kleinkläranlage easyOne

Vollautomatische Regelung

Die intelligente easyOne Systemsteuerung überwacht permanent den Füllstand des Klärbehälters. Sobald die Anlage geringen Zufluss erkennt, schaltet sie automatisch in den Sparbetrieb. So wird der Stromverbrauch zusätzlich um bis zu 75 % minimiert. Die GRAF Kleinkläranlage easyOne hat ihre Leistungsfähigkeit bei Unter- und Überlast auf einem zertifizierten Prüffeld unter Beweis gestellt.

easyOne ist geruchsfrei

Das zufließende Wasser wird belüftet und von Sauerstoff versorgt. Durch die Zufuhr finden die üblichen Faulprozesse nicht statt. Es beginnt sofort eine biologische Reinigung des Wassers.

Doppeltes Puffervolumen

Die GRAF easyOne verzichtet auf eine wasserdichte Trennwand im Behälter. Dadurch entsteht ein doppelt so großes Puffervolumen als bei herkömmlichen Kleinkläranlagen.

Wenig Klärschlamm

Sofortige Abwasseraktivierung mit Sauerstoff in der kompletten Anlage. Dadurch weniger Klärschlammfall als bei herkömmlichen SBR-Anlagen.

Minimaler Stromverbrauch

Nur ein Fördervorgang. Energiesparende Schrittmotoren anstatt Magnetventile.



easyOne PP-Schaltschrank

- Sämtliche Technik ist platzsparend im ansprechenden Gehäuse des easyOne PP-Schaltschranks untergebracht
- Die Mikroprozessorsteuerung mit volldigitaler Anzeige sorgt für leicht verständliche Bedienung und einfache Wartung
- Energiesparend durch den Einsatz von Schrittmotoren anstatt Magnetventile
- Extrem geräuscharm durch Schrittmotoren, flüsterleisen Luftverdichter und schwingungsfrei gelagertes Gehäuse
- Netzausfallerkennung ohne Batterie
- Alle Komponenten durch Stecksystem einfach auswechselbar





- Nur **ein** Klarwasserheber und **ein** Fördervorgang, dadurch weniger Energieverbrauch und weniger Verschleiß
- Verzicht auf eine massive, wasserdichte Behältertrennwand dank einzigartiger **easyOne** Technologie
- Keine stromführende Technik im Abwasser
- Keine Mechanik im Abwasser
- Keine Pumpen im Abwasser

**FORDERN SIE IHREN
OBJEKTFRAGEBOGEN AN**

SBR-Kleinkläranlage easyOne Einbehälteranlage

Einwohner	Gesamtvolumen [L]	LKW-befahrbar Best.-Nr.	PKW-befahrbar Best.-Nr.	begehrbar Best.-Nr.
1-5 EW	3750	106221	106218	106212
6-7 EW	4800	106222	106219	106213
8-9 EW	6500	106223	106220	106214
10-12 EW	8500	106246	106244	106240
13-15 EW	10.000	106247	106245	106241
16-19 EW	13.000	105359	105358	105356

Lieferumfang: Klärbehälter Carat / Carat XL mit Schwallwand, Tankdom Mini (Maxi bei befahrbaren Anlagen), Teleskop-Domschacht 600 begehrbar, Pkw- oder Lkw-befahrbar (Abdeckung Lkw-befahrbar bauseits), vormontierte Klärtechnik easyOne, easyOne PP-Schaltschrank. Detaillierte Maße siehe S. 54-55



Geländeoberkante

Außenschaltschrank aus Kunststoff für PP-Schaltschrank

easyOne Rüstsatz

- Robuster, aus einem Stück nahtlos geformter Klarwasserheber. Im Klärbehälter vormontiert
- Einfache Wartung durch integrierten, selbstreinigenden Probeentnahmebehälter
- Farblich codiert und vormontiert
- Spezielle Heberkonstruktion verringert Schlammabtrieb





Fettabscheider Leichtflüssigkeitsabscheider

- > Saphir Fettabscheider Seite 190
- > Diamant Fettabscheider Seite 191
- > Saphir Leichtflüssigkeits- u. Koaleszenzabscheider Seite 192
- > Diamant Leichtflüssigkeits- u. Koaleszenzabscheider Seite 193
- > Zubehör für Abscheider Seite 194

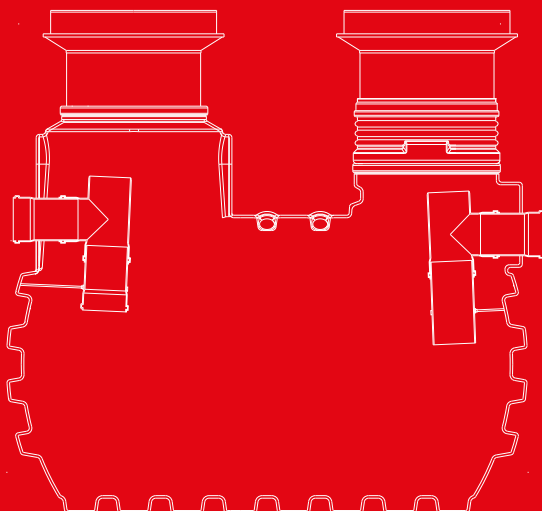

Saphir Fettabscheider

NS 1 – 4



auf Abscheiderbehälter

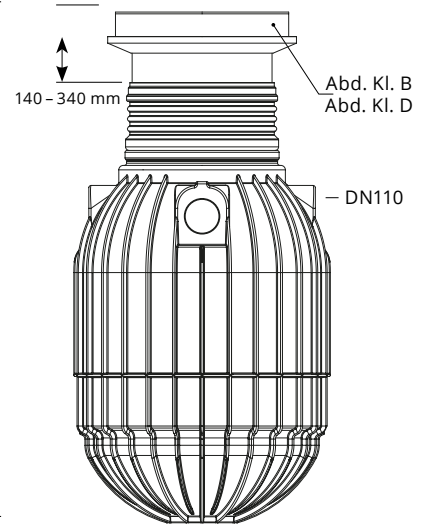
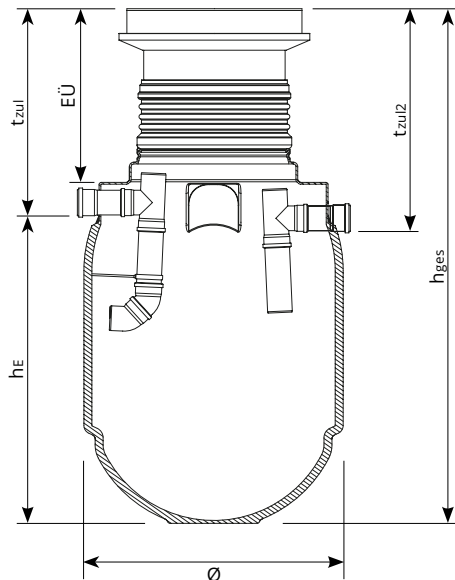

Q WEBCODE G5601

PG 6

Saphir Fettabscheider

NS [l/s]	Anschluss [DN]	Fett [Liter]	Schlamm [Liter]	Gesamt [Liter]	Best.-Nr.	Preis [€]
1 – 200	110	200	200	500	108050	1.475,- / 1.770,-
2 – 200	110	200	200	500	108051	1.475,- / 1.770,-
2 – 200	110	300	200	730	108052	1.530,- / 1.836,-
2 – 400	110	200	400	730	108053	1.530,- / 1.836,-
2 – 500	110	300	500	1.025	108054	1.645,- / 1.974,-
4 – 500	110	300	500	1.025	108055	1.645,- / 1.974,-

Lieferumfang: ① Saphir Tank inkl. Zwischenstück als Tankdom ② Vormontierte Komponenten Fettabscheider
 Nicht im Lieferumfang enthalten: ③ Teleskopdomschacht Abscheider, ④ Betonabdeckung für Fettabscheider
 Zubehör Fettabscheider Saphir und Diamant siehe S. 194

Abdeckung Klasse B (Klasse D auf Anfrage)

NS [l/s]	Anschluss [DN]	hE [mm]	tzul [mm]	tzul2 [mm]	hges [mm]	EÜ [mm]	Ø [mm]	Gewicht [kg]
1 – 200	110	835	800 – 980	870 – 1050	1620 – 1800	700 – 1200	1125	41
2 – 200	110	835	800 – 980	870 – 1050	1620 – 1800	700 – 1200	1125	41
2 – 200	110	1050	860 – 1040	930 – 1110	1900 – 2080	700 – 1200	1155	70
2 – 400	110	1050	860 – 1040	930 – 1110	1900 – 2080	700 – 1200	1155	70
2 – 500	110	1375	880 – 1060	950 – 1130	2230 – 2410	700 – 1200	1155	100
4 – 500	110	1375	880 – 1060	950 – 1130	2230 – 2410	700 – 1200	1155	100

Detailinformationen, Skizzen, Systemübersicht, Funktionsbeschreibung etc. bei Bedarf anfordern

Max. Erdüberdeckung:	1200 mm
Max. Achslast:	10 t (bei Verwendung einer Lastverteilerplatte)
Max. Fahrzeuggewicht:	60 t (bei Verwendung einer Lastverteilerplatte)
Erforderliche Erdüberdeckung bei Befahrbarkeit:	700 – 1200 mm über Behälteroberkante
Grundwasserstabilität:	500 l, 730 l Eintauchtiefe max. 430 mm, 1.025 l Eintauchtiefe max. 550 mm
Erforderliche Erdüberdeckung bei Grundwassereinbau:	700 – 1200 mm über Behälteroberkante
Anschluss:	DN 110

Diamant Fettabscheider

NS 4 – 15



20
JAHRE
GARANTIE

auf Abscheider-
behälter

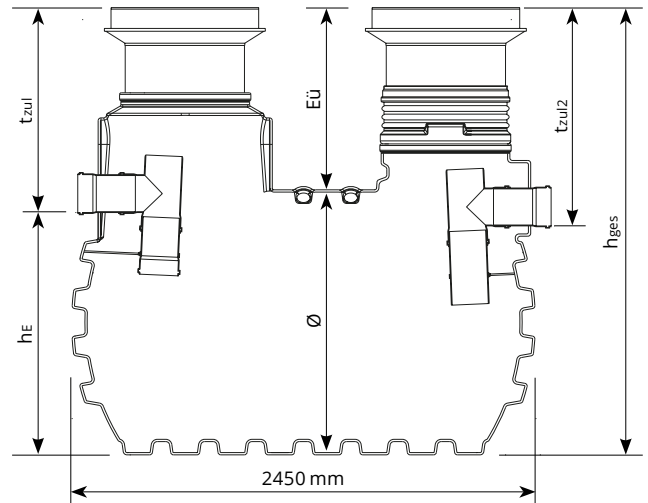
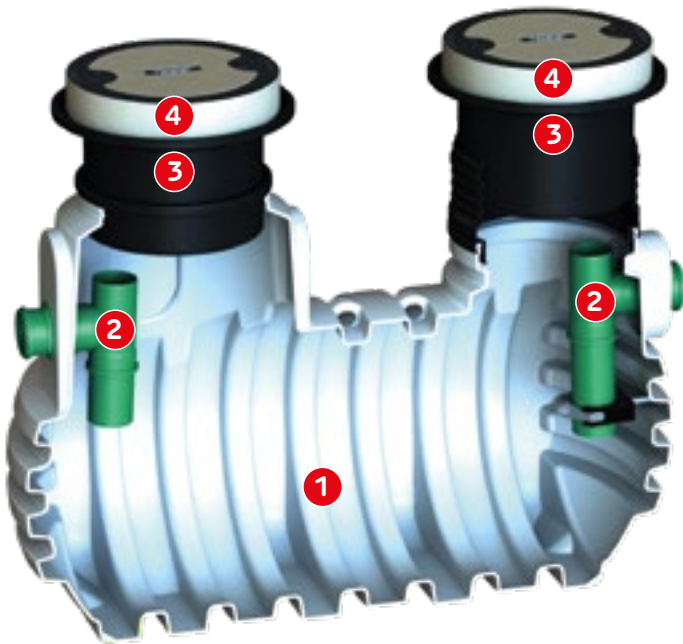

Diamant Fettabscheider

WEBCODE G5602

PG 6

NS [l/s]	Anschluss [DN]	Fett [Liter]	Schlamm [Liter]	Gesamt [Liter]	Best.-Nr.	Preis [€]
4 – 700	160	350	700	2070	108056	3.400,- / 4.080,-
7 – 700	160	350	700	2070	108057	3.400,- / 4.080,-
10 – 1500	200	600	1500	3160	108058	3.625,- / 4.350,-
15 – 1500	200	600	1500	3160	108059	3.625,- / 4.350,-

Lieferumfang: ① Diamant Tank inkl. 1 Zwischenstück als Tankdom ② Vormontierte Komponenten Fettabscheider
Nicht im Lieferumfang enthalten: ③ Teleskopdomschacht Abscheider, ④ Betonabdeckung für Fettabscheider
Zubehör Fettabscheider Saphir und Diamant siehe S. 194

Abdeckung Klasse B (Klasse D auf Anfrage)

NS [l/s]	Anschluss [DN]	hE [mm]	tzul [mm]	tzul2 [mm]	hges [mm]	EÜ [mm]	Ø [mm]	Gewicht [kg]
4 – 700	160	1080	810 – 1040	880 – 1110	1900 – 2130	700 – 910	1150	165
7 – 700	160	1080	810 – 1040	880 – 1110	1900 – 2130	700 – 910	1150	165
10 – 1500	200	1280	870 – 1100	940 – 1170	2150 – 2400	700 – 910	1400	250
15 – 1500	200	1280	870 – 1100	940 – 1170	2150 – 2400	700 – 910	1400	250

Detailinformationen, Skizzen, Systemübersicht, Funktionsbeschreibung etc. bei Bedarf anfordern

Max. Erdüberdeckung:	910 mm
Max. Achslast:	10 t (bei Verwendung einer Lastverteilerplatte)
Max. Fahrzeuggewicht:	60 t (bei Verwendung einer Lastverteilerplatte)
Erforderliche Erdüberdeckung bei Befahrbarkeit:	700 – 910 mm über Behälteroberkante
Grundwasserstabilität:	2.070 l Eintauchtiefe max. 575 mm 3.160 l Eintauchtiefe max. 700 mm
Erforderliche Erdüberdeckung bei Grundwassereinbau:	700 – 910 mm über Behälteroberkante
Anschluss:	DN 160 / DN 200



Fordern Sie den Gesamtkatalog
Abscheider und Ihren persönlichen
Berechnungsbogen an

Preis exkl. MwSt. / Preis inkl. MwSt.

191

Saphir Leichtflüssigkeitsabscheider

NS 3 – 6

PG 6

System B Benzinabscheider

System A Koaleszenzabscheider



auf Abscheider-
behälter



System B



System A

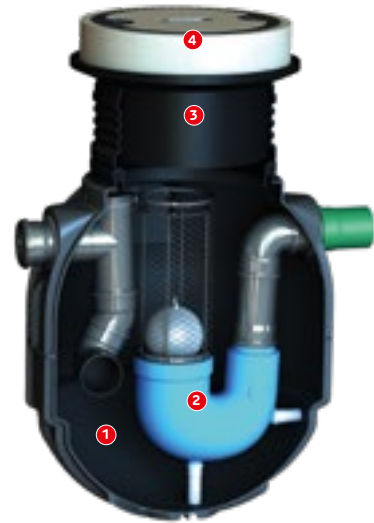
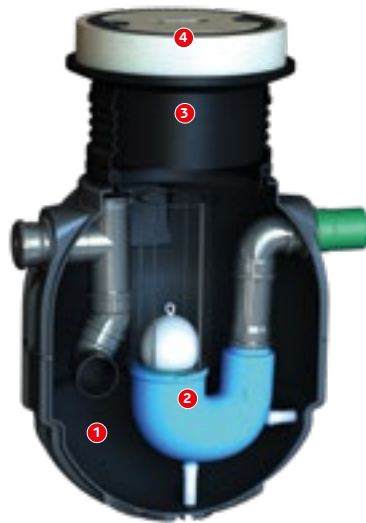

Saphir Leichtflüssigkeitsabscheider

Q **WEBCODE** G5603

NS [l/s]	Anschluss [DN]	Leichtflüssigkeit [Liter]	Schlamm [Liter]	Gesamt [Liter]	Best.-Nr. System B	Preis [€]	Best.-Nr. System A	Preis [€]
3	160	300	600	770	108060	3.970,- / 4.764,-	108061	4.135,- / 4.962,-
3 T	160	500	800	1.100	108062	4.020,- / 4.824,-	108063	4.195,- / 5.034,-
3	160	300	1.200	1.080	108064	4.020,- / 4.824,-	108065	4.195,- / 5.034,-
6	160	300	600	770	108066	4.020,- / 4.824,-	108067	4.195,- / 5.034,-
6 T	160	500	800	1.100	108068	4.135,- / 4.962,-	108069	4.300,- / 5.160,-
6	160	300	1.200	1.080	108070	4.135,- / 4.962,-	108071	4.300,- / 5.160,-

T = Abscheider ist bei Hochleistungsabgabereinrichtungen mit maximalen Volumenströmen von 150 l/min einsetzbar (nach TRwS A 781)

Lieferumfang: ① Saphir Tank inkl. Zwischenstück als Tankdom ② Vormontierte Komponenten Leichtflüssigkeitsabscheider
Nicht im Lieferumfang enthalten: ③ Teleskopdomschacht Abscheider, ④ Betonabdeckung für Leichtflüssigkeitsabscheider
Zubehör Leichtflüssigkeitsabscheider Saphir und Diamant siehe S. 194

Abdeckung Klasse B (Klasse D auf Anfrage)

NS [l/s]	Anschluss [DN]	hE [mm]	tzul [mm]	hges [mm]	EÜ [mm]	Ø [mm]	Gewicht [kg]
3	160	1000	900 – 1100	1900 – 2100	700 – 1200	1155	80
3 T	160	1320	905 – 1105	2225 – 2425	700 – 1200	1155	110
3	160	1320	905 – 1105	2225 – 2425	700 – 1200	1155	110
6	160	1000	900 – 1100	1900 – 2100	700 – 1200	1155	80
6 T	160	1320	905 – 1105	2225 – 2425	700 – 1200	1155	110
6	160	1320	905 – 1105	2225 – 2425	700 – 1200	1155	110

Max. Erdüberdeckung:	1200 mm
Max. Achslast:	10 t (bei Verwendung einer Lastverteilerplatte)
Max. Fahrzeuggewicht:	60 t (bei Verwendung einer Lastverteilerplatte)
Erforderliche Erdüberdeckung bei Befahrbarkeit:	700 – 1200 mm über Behälteroberkante
Grundwasserstabilität:	770 l Eintauchtiefe max. 430 mm, 1.080 l, 1.100 l Eintauchtiefe max. 550 mm
Erforderliche Erdüberdeckung bei Grundwassereinbau:	700 – 1200 mm über Behälteroberkante
Anschluss:	DN 160



Fordern Sie den Gesamtkatalog Abscheider und Ihren persönlichen Berechnungsbogen an

Diamant Leichtflüssigkeitsabscheider



NS 6-15

PG 6

System B Benzinabscheider

System A Koaleszenzabscheider



auf Abscheiderbehälter



System B



System A

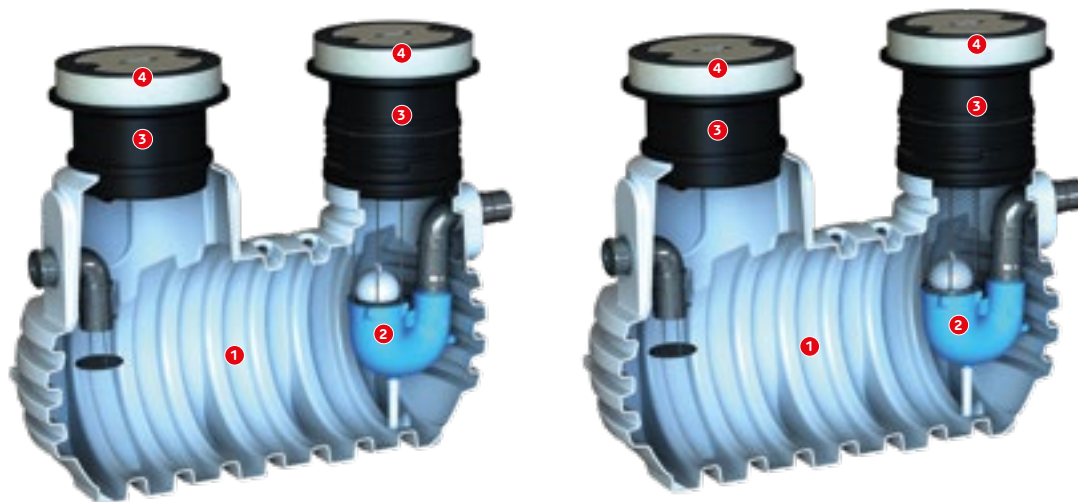

Diamant Leichtflüssigkeitsabscheider

WEBCODE G5604

NS [l/s]	Anschluss [DN]	Leichtflüssigkeit [Liter]	Schlamm [Liter]	Gesamt [Liter]	Best.-Nr. System B	Preis [€]	Best.-Nr. System A	Preis [€]
6 T	160	500	2.600	2.210	108072	4.530,- / 5.436,-	108073	4.980,- / 5.976,-
10 T	160	500	2.600	2.210	108074	4.850,- / 5.820,-	108075	5.635,- / 6.762,-
10 T	200	660	4.000	3.330	108076	7.005,- / 8.406,-	108077	7.820,- / 9.384,-
15 T	200	660	4.000	3.330	108078	7.920,- / 9.504,-	108079	8.355,- / 10.026,-

T = Abscheider ist bei Hochleistungsabgabearrichtungen mit maximalen Volumenströmen von 150 l/min einsetzbar (nach TRWS A 781)

Lieferumfang: ① Diamant Tank inkl. 1 Zwischenstück als Tankdom ② Vormontierte Komponenten Leichtflüssigkeitsabscheider
Nicht im Lieferumfang enthalten: ③ Teleskopdomschacht Abscheider, ④ Betonabdeckung für Leichtflüssigkeitsabscheider
Zubehör Leichtflüssigkeitsabscheider Saphir und Diamant siehe S. 194

Abdeckung Klasse B (Klasse D auf Anfrage)

NS [l/s]	Anschluss [DN]	hE [mm]	tzul [mm]	hges [mm]	EÜ [mm]	Ø [mm]	Gewicht [kg]
6 T	160	1090	810 - 1040	1900 - 2140	700 - 910	1150	165
10 T	160	1090	810 - 1040	1900 - 2140	700 - 910	1150	165
10 T	200	1280	870 - 1100	2150 - 2400	700 - 910	1400	250
15 T	200	1280	870 - 1100	2150 - 2400	700 - 910	1400	250

Detailinformationen, Skizzen, Systemübersicht, Funktionsbeschreibung etc. bei Bedarf anfordern

Max. Erdüberdeckung:	910 mm
Max. Achslast:	10 t (bei Verwendung einer Lastverteilerplatte)
Max. Fahrzeuggewicht:	60 t (bei Verwendung einer Lastverteilerplatte)
Erforderliche Erdüberdeckung bei Befahrbarkeit:	700 - 910 mm über Behälteroberkante
Grundwasserstabilität:	2.210 l Eintauchtiefe max. 575 mm, 3.330 l Eintauchtiefe max. 700 mm
Erforderliche Erdüberdeckung bei Grundwassereinbau:	700 - 1200 mm über Behälteroberkante
Anschluss:	DN 160 / DN 200

Abscheidegrad*
System B ≤ 5 mg/l Restöl
System A ≤ 100 mg/l Restöl

*unter Prüfbedingungen

Preis exkl. MwSt. / Preis inkl. MwSt.

193

Teleskop-Domschacht und Abdeckungen für Fettabscheider

Betonabdeckungen für Fettabscheider; Beton/Guss; geschraubt; mit Aufschrift "Abscheider"

Abdeckung	Ø [mm]	Höhe H [mm]	Nutzhöhe [mm]	Gewicht [kg]	Best.-Nr.	Preis [€]
① Teleskop-Domschacht 600 Abscheider	855	460	340	11	107974	290,- / 348,-
② Betonabdeckung Klasse B für Abscheider	780	135	115*	120	107910	645,- / 744,-
② Betonabdeckung Klasse D für Abscheider	780	160	140*	180	107911	845,- / 1.014,-
② Betonabdeckung Klasse B für Probeentnahmeschacht	730	125	105*	97	107983	265,- / 318,-
② Betonabdeckung Klasse D für Probeentnahmeschacht	730	165	145*	174	107984	465,- / 558,-
Aushebeschlüssel für Abdeckungen					934790	80,- / 96,-

*abzgl. 20 mm welche die Betonabdeckung in den Teleskop-Domschacht eintaucht

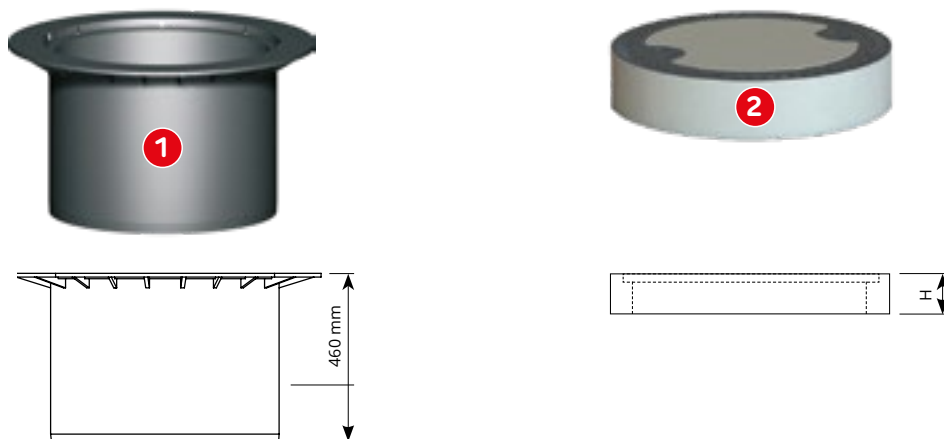

Externer Probeentnahmeschacht

Die Abscheideranlagen können mit einer externen Probeentnahmestelle erweitert werden. Der Probeentnahmeschacht wird dem Abscheidertank nachgeschaltet.

Er dient neben der vorschriftsgemäßen Entnahme von Abwasserproben der Kontrolle und Wartung der Anlage.

Lieferumfang

① Probeentnahmeschacht

Nicht im Lieferumfang enthalten:

② Teleskopdomschacht 600 Abscheider

③ Betonabdeckung Probeentnahmeschacht

Externe Probeentnahme mit DN160/200 Anschluss, Differenz Zu- und Ablauf von 30 mm nach DIN 4040-100

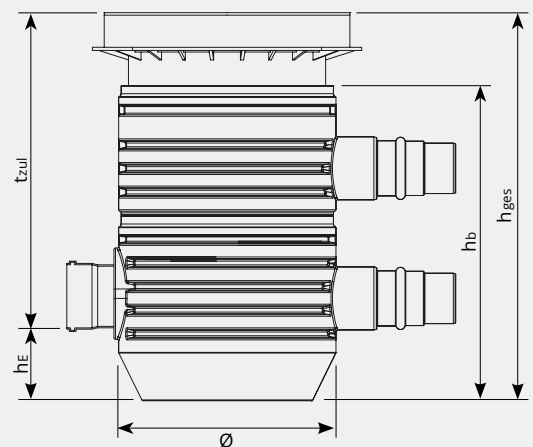
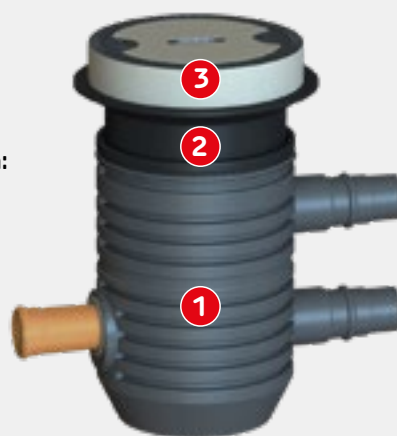

Abdeckung Klasse B (Klasse D auf Anfrage)

Anschluss [DN]	hE [mm]	hb [mm]	tzul [mm]	hges [mm]	Gewicht [kg]	Best.-Nr.	Preis [€]
160	285	1000	975 - 1155	1260 - 1440	19	107975	410,- / 492,-
200	260	1000	1000 - 1180	1260 - 1440	19	107982	420,- / 504,-

Teleskop-Domschacht und Abdeckungen für Leichtflüssigkeitsabscheider

Abdeckung	∅ [mm]	Höhe H [mm]	Nutzhöhe [mm]	Gewicht [kg]	Best.-Nr.	Preis [€]
③ Teleskop-Domschacht Abscheider	855	460	340	11	107974	290,- / 348,-
④ Betonabdeckung Klasse B für Abscheider	780	135	115*	120	107967	340,- / 408,-
④ Betonabdeckung Klasse D für Abscheider	780	160	140*	180	107968	465,- / 558,-
④ Betonabdeckung Klasse B für Probeentnahmeschacht	730	125	105*	97	107983	265,- / 318,-
④ Betonabdeckung Klasse D für Probeentnahmeschacht	730	165	145*	174	107984	465,- / 558,-
Aushebeschlüssel für Abdeckungen					934790	80,- / 96,-

*abzgl. 20 mm welche die Betonabdeckung in den Teleskop-Domschacht eintaucht

Optionaler Schlammfang

Alle Abscheideranlagen lassen sich mit einem vorgeschalteten Schlammfang erweitern. Ein zusätzlicher Schlammfang dient der Rückhaltung von groben Schwimm- und Schmutzstoffen, diese lagern sich am Boden des Schlammfangs als Sediment ab. Hiernach wird das nun vorbehandelte Abwasser in den Abscheider eingeleitet. Der Sedimentationsvorgang beginnt mit der Einleitung simultan. Zusätzliche Schlammfänge sind sinnvoll und notwendig bei

vermehrtem Anfall von Schmutz im ölhaltigen Abwasser wie: Waschplätze für Baustellenfahrzeuge, Baumaschinen, landwirtschaftliche Maschinen, Lkw-Waschstände und automatische Fahrzeugwaschanlagen, z. B. Portalwaschanlagen oder Waschstraßen.

Lieferumfang

① Tank Saphir oder Diamant inkl. 1 Zwischenstück ② als Tankdom und vormontierte Komponenten Schlammfang

Nicht im Lieferumfang enthalten:

- ③ Teleskopdomschacht 600 Abscheider
- ④ Betonabdeckung für Leichtflüssigkeitsabscheider



Abbildung zeigt Saphir Tank inkl. Zwischenstück als Tankdom



Abbildung zeigt Diamant Tank inkl. 1 Zwischenstück als Tankdom

Schlammfang Saphir / Diamant

Volumen [Liter]	Länge L [mm]	Breite B [mm]	Höhe H [mm]	Gewicht [kg]	Best.-Nr. [Anschluss DN 160]	Preis [€]	Best.-Nr. [Anschluss DN 200]	Preis [€]
1.000	1160	1160	1670	110	107969	1.245,- / 1.494,-	-	-
2.100	2450	1150	1660	165	107970	2.490,- / 2.988,-	107992	2.610,- / 3.132,-
3.200	2450	1400	1900	240	107971	2.945,- / 3.534,-	107993	3.065,- / 3.678,-
4.600	2450	1700	2200	370	107972	3.400,- / 4.080,-	107994	3.510,- / 4.212,-

Warnanlage für LF Abscheider

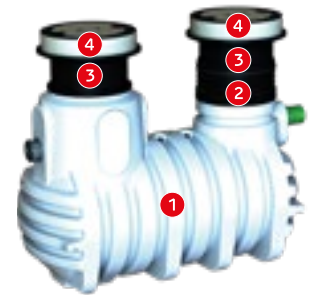

Typ 1: Ölschichtdicke, inkl. 10m Kabel

Best.-Nr. 107964 **1.025,-** / 1.230,-

Typ 2: Aufstau, inkl. 10m Kabel

Best.-Nr. 107965 **1.025,-** / 1.230,-

Typ 3: Ölschichtdicke- u. Aufstaualarm, inkl. 10m Kabel

Best.-Nr. 107966 **1.360,-** / 1.632,-

Wartungskoffer

Best.-Nr. 106619 **400,-** / 480,-

Warnanlage für Fettabscheider

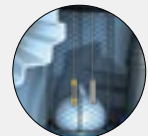

Typ 1 Fettschichtdicke, inkl. 10m Kabel

Best.-Nr. 106513 **910,-** / 1.092,-

Typ 2 Fettschichtdicke od. Überstau, inkl. 5m Kabel

Best.-Nr. 106514 **2.490,-** / 2.988,-

Warnanlagen Anschlussset

Best.-Nr. 106869 **230,-** / 276,-



FÜLLKÖRPERRIGOLEN
EcoBloc Inspect und Sicker-Tunnel

BEHANDLUNG
für höchste Ansprüche

RÜCKHALTUNG
mit Rigolenfüllkörper



SCHÜTTER
Behältercenter

Ihr kompetenter Fachhändler:

Fachberatung
Mo. – Fr. 07672/270 77-0

Preise

Alle genannten Preise sind unverbindlich empfohlene Verkaufspreise in EUR exkl. / inkl. der gesetzlichen MwSt. Preise gültig für Lieferungen von 01.01. bis 31.12.2026

Frachtkosten

Ab Werk. Lieferkonditionen erfragen Sie bei unserem Handelspartner in Ihrer Region.

Garantieklausel

Die in diesem Prospekt genannte Garantie bezieht sich nur auf die jeweiligen Erdtanks und nicht auf Einzel- und Zubehörteile, auch wenn diese im Paketpreis enthalten sind. Innerhalb der Garantiezeit leisten wir kostenlosen Materialersatz – darüber hinausgehende Leistungen sind ausgeschlossen. Voraussetzung für Garantieleistungen ist ordnungsgemäße Handhabung, Montage und Einbau gemäß Einbauanleitung

Bitte beachten

Bei Grundwassereinbau sprechen Sie uns bitte vor dem Kauf an!

Für alle in diesem Prospekt enthaltenen Maß- und Inhaltsangaben behalten wir uns eine Toleranz von $\pm 3\%$ vor. Das Nutzvolumen der Erdtanks kann je nach Anschlussvariante um bis zu 10% unter dem Tankinhalt liegen.

Technische Änderungen und Weiterentwicklungen der einzelnen Produkte sowie Irrtümer und Preisänderungen sind vorbehalten. Gültig für alle Angebote und Vertragsabschlüsse sind ausschließlich unsere allgemeinen Verkaufs- und Lieferbedingungen (Stand 01.05.2022), die wir Ihnen auf Anforderung gerne zusenden.



SCHÜTTER GmbH

Telefunkenstraße 19
4840 Vöcklabruck

Tel. 07672/270 77-0
Fax 07672/270 77-20

info@behaeltercenter.at
www.behaeltercenter.at