



SCHÜTTER
Behältercenter

WASSERMANAGEMENT MIT SYSTEM

REGENWASSER | TRINKWASSER | ABWASSER



Regenwasser-Nutzung / Versickerung / Rückhaltung / Kläranlagen
Abwassertanks / Trinkwasserspeicher / Quellschächte / Großtanks
Löschwasserbehälter / Industrie- u. Lagertanks / Universalschächte

2026

Inhaltsverzeichnis

	Allgemeine Information	Über uns, Ansprechpartner	4
	Frachtpauschale		6
	Nützliche Informationen	Premium Quality Tanks Nachhaltige Produktion Regenwassernutzung – INFO, Berechnung der Tankgröße	7 8 10 12
	Tanksystem Cristall / Columbus 1600 – 9.000 Liter	ERDTANK CRISTALL, COLUMBUS KOMPLETTPAKETE CRISTALL, COLUMBUS Für die Gartenbewässerung Für die Regenwassernutzung in Haus und Garten	13 16 18
	Tanksystem Platin 1500 – 65.000 Liter	FLACHTANK PLATIN KOMPLETTPAKETE PLATIN Für die Gartenbewässerung Für die Regenwassernutzung in Haus und Garten	20 22 24
	Tanksystem Carat 2700 – 122.000 Liter	ERDTANK CARAT KOMPLETTPAKETE CARAT Für die Gartenbewässerung Für die Regenwassernutzung in Haus und Garten	26 28 30
	Modulsystem Platin / Carat	MODULSYSTEM PLATIN / CARAT Tankausbaupakete, Technikpakete Erdtank Platin Erdtank Platin XL / XXL Erdtank Carat Erdtank Carat XL Erdtank Carat XXL Tankabdeckungen Technikpakete	32 33 34 35 36 37 38 40 43
	Tanks für spezielle Anwendungen	Herkules-Tank Lagerbehälter AQF, Kellertank, Lagertanks	44 46

	Filtertechnik	Interne Filtertechnik Externe Filtertechnik	48 49
	Steuerungen/Pumpen Zubehör	Trinkwasser-Nachspeisemodul, Pumpen Zubehör	50 51
	Dekorative Regentanks	2in1 Regenspeicher Natura, Color, Stone Barrica Regenfass, Rocky Wandtank Woodstock Regenspeicher, Woody Wandtank Antik Amphore, Triagon 2in1 Regenspeicher	52 53 54 55
	Löschwasserbehälter	Carat XXL	56
	Retention	INFO Retention Flachtank Platin, Platin XL/XXL, Retentionszisterne/Plus Erdtank Carat, Carat XL/XXL, Retentionszisterne/Plus	59 60 62
	Versickerung	INFO Versickerungsmodule Sicker-Tunnel, Sicker-Tunnel twin Komplettsets Versickerung Platin XL / XXL Versickerungstank	64 65 66 67
	Trinkwasserspeicher Quellschächte	INFO Trinkwasserspeicher GFK / PE Speicher mit / ohne Schieberkammer PE Speicher Trinkwasserspeicher Platin, Diamant Quellspeicher Quellschächte Zubehör	68 69 71 72 74 76 77
	Abwassertanks Kleinkläranlagen	Sammelgruben Kunststoff Saphir Universalschacht Kleinkläranlagen	78 81 83



SCHÜTTER Zentrallager Vöcklabruck

Ihre Ansprechpartner

Unser gesamtes Team steht Ihnen mit einem breiten Fachwissen bereits in der Konzeption gerne zur Verfügung und sorgt für eine problemlose und zufriedenstellende Abwicklung Ihres Projektes. Kontaktieren Sie uns – wir beraten Sie vom Erstgespräch bis zur Inbetriebnahme Ihrer Anlage.

 **Fachberatung** Mo – Fr 07672/270 77-0  **info@behaeltercenter.at**

Auftragsbearbeitung	Telefon		E-Mail
Eva-Maria Scharmüller	07672 / 270 77-0		scharmuller@behaeltercenter.at
Margit Praschberger	07672 / 270 77-23		praschberger@behaeltercenter.at
Sigrid Wintereder	07672 / 270 77-17		wintereder@behaeltercenter.at
Daniela Bracher	07672 / 270 77-16		bracher@behaeltercenter.at
Sascha Ivanovic	07672 / 270 77-15		ivanovic@behaeltercenter.at
Verkauf / Technische Beratung			
Andreas Oberndorfer	07672 / 270 77-21		oberndorfer@behaeltercenter.at
Kelvin Muraj, MBA	07672 / 270 77-19		muraj@behaeltercenter.at
Harald Schwaighofer	07672 / 270 77-22		schwaighofer@behaeltercenter.at
Ing. Bernhard Thallinger	07672 / 270 77-12		thallinger@behaeltercenter.at
Außendienst	Gebiet	Telefon	E-Mail
Peter Gartner	Wien, Bgld. PLZ 70-73 NÖ PLZ 2, 30, 31, 34, 35, 37	0664 / 535 44 33	gartner@behaeltercenter.at
Michael Urban	NÖ PLZ 32, 33, 36, 38, 39 OÖ PLZ 40-47, 49	0664 / 341 32 20	urban@behaeltercenter.at
Johannes Petschk	Steiermark, Kärnten, Osttirol, Bgld. PLZ 74-75	0664 / 500 78 80	petschk@behaeltercenter.at
Michael Stallinger	Vorarlberg, Tirol, Salzburg, OÖ PLZ 51, 52	0664 / 440 20 94	stallinger@behaeltercenter.at

SCHÜTTER Behältercenter – der Spezialist im Bereich Wassermanagement

Als Generalimporteur vertreibt SCHÜTTER Behältercenter seit vielen Jahren qualitativ hochwertige Produkte aus dem Hause GRAF. Zahlreiche weitere Produkte namhafter Erzeuger komplettieren das umfangreiche Produktsortiment zum Thema Wassermanagement.

Unser Ziel: Ihre Zufriedenheit

Eine Vielzahl von Kunden nutzen bereits jetzt die Vorteile von unseren Produkten zur Wasserbewirtschaftung. Auch Sie werden überzeugt sein.

Hohe Lieferfähigkeit durch optimale Logistik

Eine optimierte Logistik sowie ausreichende Warenbevorratung sorgen für kurze Lieferzeiten und eine erstklassige Lieferfähigkeit im gesamten Bundesgebiet. Vom Zentrallager in Vöcklabruck werden alle kurzfristig benötigten Produkte direkt an die Baustelle oder an das Händlerlager geliefert. Streckenlieferungen erfolgen nach Terminabstimmung direkt ab dem Herstellerwerk.

SCHÜTTER Behältercenter – der Spezialist im Bereich Lagerbehälter

Seit 2007 vertreiben wir hochwertige Lagerbehälter und Systemlösungen für den Einsatz in vielfältigen Anwendungsbereichen wie: Flüssigkeitslagerung, Energiespeicherung, Lager- und Transportbehälter.



Weitere Produkte aus unserem Sortiment



Dekorative Regenwassertanks

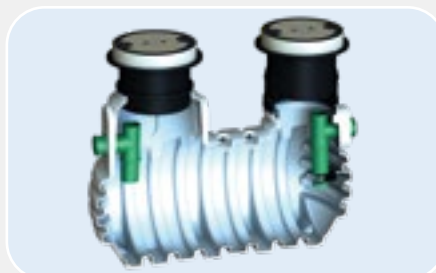

Fett- und Ölabscheider



Lagertanks aus PE



Streugutbehälter und Streuwagen



Lagerbehälter aus GFK für verschiedene Flüssigkeiten



Vorrats- und Sammeltank für Diesel, Frisch- und Altöl



Doppelwandige Tanks für Benzin, Diesel und Heizöl



Lager- und Druckbehälter aus Stahl oder Edelstahl

Frachtpauschale

Frachtpauschale

Preise in Euro netto exkl. / inkl. MwSt., gültig je Palette bzw. Tank



Palettenware, Sicker-Tunnel (max. 30 Stk. / Pal.), EcoBloc (max. 3 Stk. / Pal.), Kellertank 1000 L, AQF, Quellschacht QS 200, Saphir Schacht An ENDVERBRAUCHER oder HÄNDLERLAGER		135,- / 162,-	
Herkules-Tank An ENDVERBRAUCHER		185,- / 222,-	
Kellertank 1100 – 2000 L An ENDVERBRAUCHER oder HÄNDLERLAGER		185,- / 222,-	
Kellertank 3000 – 4000 L An ENDVERBRAUCHER oder HÄNDLERLAGER		280,- / 336,-	
Sammelgrube 1000 L An ENDVERBRAUCHER oder HÄNDLERLAGER		230,- / 276,-	
Erdtanks Baureihe Cristall, Columbus, Flachtank Platin / Platin XL (Regenwasser-, Retentions- und Abwassertank ohne DIBt) An HÄNDLERLAGER		FREI HÄNDLER* unabeladen	
Erdtanks Baureihe Cristall, Columbus, Flachtank Platin / Platin XL (Regenwasser-, Trinkwasser-, Retentions- und Abwassertank), Sammelgruben S. 78 An ENDVERBRAUCHER Erdtanks Baureihe Carat, Carat XL, Retentionszisternen S. 62, 63, Trinkwasserspeicher S. 70 – 74 Sammelgruben S. 79, 80 An ENDVERBRAUCHER oder HÄNDLERLAGER			
Bundesland	1500 – 4800 L	5000 – 6500 L	7500 – 13.000 L
Oberösterreich, Salzburg Niederösterreich, Wien, Burgenland, Steiermark Kärnten, Tirol, Vorarlberg**	280,- / 336,- 385,- / 462,- 465,- / 558,-	345,- / 414,- 460,- / 552,- 545,- / 654,-	395,- / 474,- 540,- / 648,- 600,- / 720,-
Kunststoff-Erdtanks für Regen-, Trink- oder Abwasser über 13.000 L	AUF ANFRAGE		
Kranentladung für Kunststoff-Erdtanks Wird eine Kranentladung nicht bestellt, bei Lieferung aber in Anspruch genommen, werden die Kosten nachverrechnet		90,- / 108,-	
Zufahrt nur mit Motorwagen möglich – Aufpreis		70,- / 84,-	
Fixterminlieferung: z.Bsp. Lieferung am Montag		110,- / 132,-	

* Lieferzeit bis 12 Werktage bei FREI HAUS Lieferung an Händlerlager

** Für Lieferung in das Kleinwalsertal gelten separate Frachtsätze, welche wir Ihnen auf Anfrage gerne bekanntgeben.

Die Zufahrt muss zur Entladung generell mit Schwer-LKW möglich sein. Bei engen Platzverhältnissen ersuchen wir um Rücksprache mit unserer Disposition. An der Baustelle müssen 2 Mann zum Versetzen beigelegt werden. Falls das Absenken bzw. die Zustellung durch Nichtbeachten der o.a. Punkte zwar bestellt, aber nicht durchgeführt werden kann, werden diese Positionen trotzdem in Rechnung gestellt. Eventuelle Umladungen und Sondertransporte (bei Überbreite ab 2,50 m – 3,00 m) sind in den Tarifen nicht enthalten. Bei Entladestellen über 800 m Seehöhe wird der Zeitaufwand gesondert verrechnet.

Foto Urheberrechte: © iStock.com (S. 10), © Lulu Berlu, © Zechal (S.57), © Fotolia.com (S.57), © Shutterstock.com (S. 8, 9, 66, 80)

Folgende Entscheidungskriterien sollten Sie bei der Auswahl Ihres Regenwasser-Erdtanks berücksichtigen:

Wie so oft im Leben, ist auch der Preis des Regenwassertanks ein entscheidender Faktor. Auch hier gilt – billig muss nicht immer günstig sein. D.h. man muss die Qualität der einzelnen Produkte vergleichen. Einen wesentlichen Punkt stellt hier die Stabilität des Tanks dar. Regenwasser Erdtanks in PREMIUM QUALITY müssen statisch so konzipiert sein, dass man sie mit mindestens 80 – 100 cm Kies- und Erdüberdeckung einbauen kann. Diese Einbautiefe ist aufgrund der in Österreich gegebenen Frostgefahr erforderlich und muss ohne zusätzliche Maßnahmen möglich sein. Sollte eine normgerechte und frostsichere Überdeckung des Regenwassertanks nur durch den zusätzlichen Einbau von gewichtsreduzierendem Material (z. B. mehrlagige XPS Schichten, Schaumglasschotter, etc.) möglich sein, so ist dies mit erheblichen Mehrkosten verbunden.



Tanks in PREMIUM QUALITY sind so stabil, dass sie ohne teuren Mehraufwand frostsicher eingebaut werden können.

Wenn Sie ihren Regenwasser Erdtank im befahrbaren Bereich (Hauseinfahrt, Carport, etc.) einbauen wollen, achten Sie bei der Produktauswahl bitte darauf, dass dies ohne den zusätzlichen Einbau einer teuren Lastableitung aus bewehrtem Beton möglich ist. Tanks in PREMIUM QUALITY können bei Verwendung von PKW / LKW befahrbaren Schachtabdeckungen ohne diese teuren Zusatzmaßnahmen eingebaut werden. Details siehe Einbauanleitung.

PKW / LKW befahrbar

Erdtank Cristall / Columbus

PKW befahrbar mit Abdeckung Klasse B

Erdtank Carat / Carat XL, Carat XXL

LKW-befahrbar mit Abdeckung Klasse D

Flachtank Platin

PKW-befahrbar mit Abdeckung Klasse B

Flachtank Platin XL, Platin XXL

LKW-befahrbar mit Abdeckung Klasse D



Flachtank Platin

Erdtank Cristall

Erdtank Columbus



Grundwasserstabil

Erdtank Cristall bis 50 cm

Erdtank Columbus bis 80 cm

Flachtank Platin / Platin XL

bis zur Tankschulter

Erdtank Carat 2700 / 3750

bis zur Tankschulter

Erdtank Carat 4800 / 6500 bis Tankmitte

Erdtank Carat XL bis Tankmitte

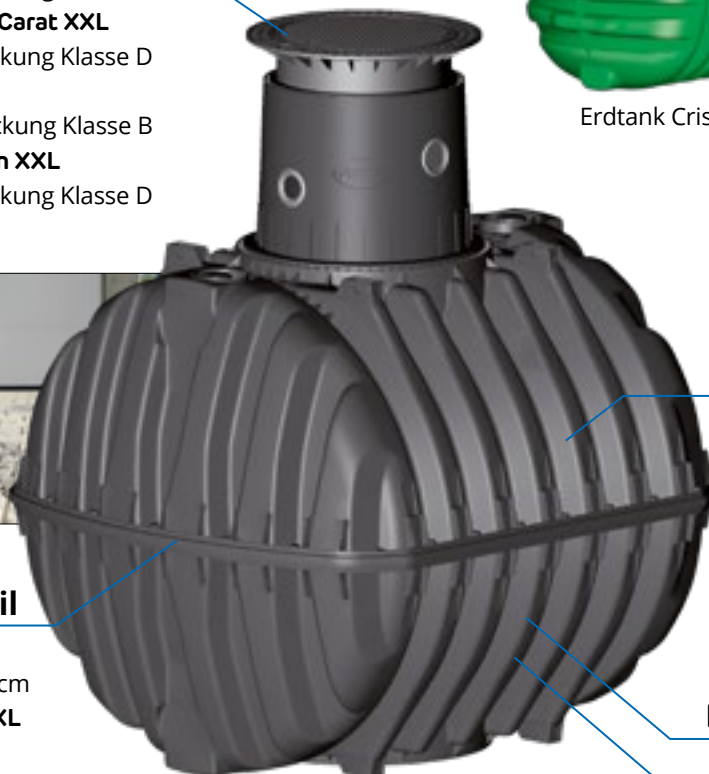

Erdtank Carat

Erdüberdeckung

Erdtank Cristall / Columbus
bis 100 cm

Flachtank Platin
bis 120 cm

Flachtank Platin XL / XXL
bis 175 cm

Erdtank Carat / Carat XL
bis 200 cm

Normgerechter Einbau

ohne Mehrkosten

Frostsicherer Einbau

ohne Mehrkosten

for a greener planet





for a greener planet

Klimawandel. Unsere Welt steht vor großen Herausforderungen. In diesen Zeiten braucht es Unternehmen, die Verantwortung übernehmen und nachhaltige Lösungen vorantreiben. Wir engagieren uns dafür, unsere Produkte und Prozesse möglichst ressourcenschonend zu gestalten – insbesondere im Bereich Regenwassermanagement und anderer Anwendungen rund um Wasser. Dabei setzen wir auf langlebige Materialien und den Einsatz von recyceltem Kunststoff, um die Umweltbelastung im Produktionsprozess zu reduzieren.

Und so entstehen bei uns aus kurzlebigen Lebensmittelverpackungen Versickerungsmodule wie der EcoBloc Inspect Smart mit einer geprüften Lebensdauer von 50 Jahren¹⁾. Damit können wir unsere Städte gegen zunehmende Starkregenereignisse ein Stück weit sicherer machen. Oder Regenwassertanks, mit denen wir unsere Gärten selbst in Hitzeperioden mit gutem Gewissen bewässern können. Ganz nebenbei sparen wir durch den Einsatz von Rezyklaten Primärrohstoffe und CO₂-Emissionen ein.²⁾

Übrigens: Das Recycling für unsere Produkte machen wir selbst. Unser Kompetenzzentrum Rohstoffe macht uns einzigartig. Es ist unser Herzstück, in dem nicht nur unsere ganze Innovationskraft steckt, sondern auch unser Herzblut. Für eine bessere Welt für uns alle – for a greener planet.

¹⁾ Quelle: DiBT - 2018 - ETA-13/0521

²⁾ Quelle: Umweltbundesamt.de – 2022 – Nachfrage und Einsatz von Kunststoffrezyklaten erhöhen

Dafür stehen wir



74,5% RECYCLINGANTEIL
IN 2024



Garantierte Ersatzteilversorgung
über 15 Jahre
(graf.info/garantie)



Umweltprodukte für
den zukunftsfähigen
Umgang mit Wasser



Solarenergie mit einer Gesamt-
leistung von 6 Megawatt
an unseren Standorten



Produkte mit bis zu
30 Jahren Garantie
(graf.info/garantie)



Moderne Produk-
tionsanlagen



Weitere Informationen unter:
www.graf.info/nachhaltigkeit

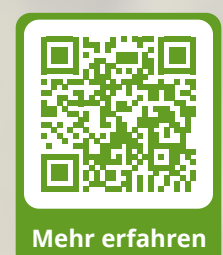

Kostenloses Wasser – ein Leben lang!

Regenwassernutzung für Haus und Garten

GARTENTIPP

von Biogärtner Karl Ploberger



Können gießen mit Regenwasser

Für Pflanzen gibt es kein besseres Gießwasser als Regenwasser. Sauber, weich und wohltemperiert fällt es kostenlos vom Himmel. Kaltem und oft hartem Leitungs- und Grundwasser ist es damit deutlich überlegen. Regenwasserbehälter gehören deshalb in immer mehr Gärten zum Standard.

Regenwasser ist Wasser von bester Qualität!

Wenn Sie sich für den Einsatz einer Regenwasser-Nutzungsanlage entscheiden, nutzen Sie den neuesten Stand der Technik. Die Qualität des gesammelten Regenwassers ist so gut, dass es bedenkenlos auch zum Wasche waschen eingesetzt werden kann.

Was sollten Sie beachten?

Regenwasser-Nutzungsanlagen für die Gartenbewässerung sind weder anzeige- noch meldepflichtig. Regenwasser-Nutzungsanlagen, die auch für die Haustechnik (Waschmaschine und WC-Spülung) eingesetzt werden, müssen bei Ihrem Wasserversorger angezeigt bzw. angemeldet werden.

Regenwasser nutzen und bis zu 50 % Trinkwasser sparen!

Dank modernster Technik und Komplettsystemen, die hinsichtlich Komfort und Zuverlässigkeit keine Wünsche offen lassen, ist es heute kein Problem den Trinkwasserverbrauch um bis zu 50 % zu reduzieren. Umweltschonend – Unser kostbares Trinkwasser ist für die WC-Spülung und zum Gartenbewässern viel zu schade und zu teuer. Regenwasser-Nutzung ist deshalb nicht nur sinnvoll, sondern auch ökologisch und ökonomisch vorteilhaft.

**JETZT VORSORGEN –
DER NÄCHSTE TROCKENE
SOMMER KOMMT BESTIMMT**

Dazu benötigen Sie Trinkwasser

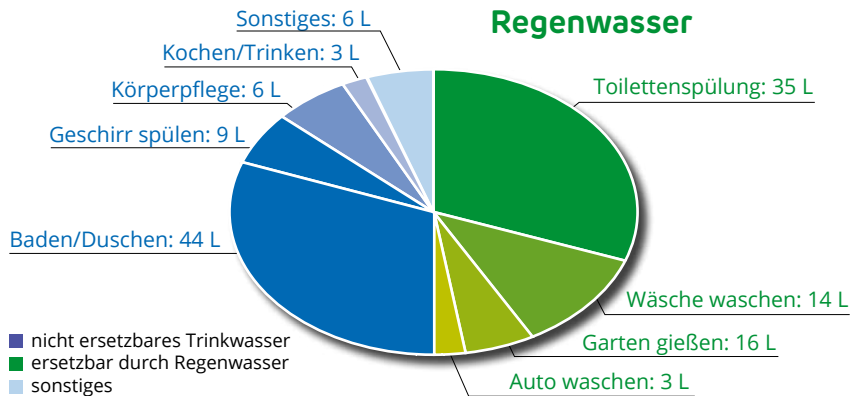

Verwenden Sie in diesen Bereichen kostenloses Regenwasser

Sparsam in jeder Beziehung

Ein 4-Personen Haushalt kann durch den Einsatz einer Regenwasser-Nutzungsanlage bis zu 100.000 Liter Trinkwasser im Jahr und somit bares Geld einsparen. Regenwasser-Nutzung zahlt sich aus. Schon nach wenigen Jahren macht sich eine Anlage bezahlt!

Regenwasser-Nutzung ist faszinierend einfach

Grundsätzlich wird mit jedem Tank eine ausführliche und übersichtliche Einbauanleitung mitgeliefert. Diese kann bereits vor dem Kauf angefordert werden. Die Tankserien COLUMBUS, CRISTALL® und PLATIN sind so stabil, dass sie in Verbindung mit dem PKW-Modul auch in PKW-befahrbaren Bereichen einsetzbar sind. Die Tankserie CARAT ist in Verbindung mit dem Teleskop-Domschacht BEGU sogar LKW-befahrbar. Ab einer Erdüberdeckung von ca. 80 cm bleibt das Wasser auch im Winter frostfrei.

Hier können Sie richtig viel Trinkwasser einsparen



Zahlreiche Fördermaßnahmen!

TIPP In vielen Regionen werden Regenwasser-Nutzungsanlagen von der öffentlichen Hand gefördert. Wo und wieviel erfahren Sie bei Ihrer Gemeinde.

Die perfekte Lösung:

Erdtank-Ausbaupaket SUPRA!

Mit dem Ausbaupaket SUPRA und der darin enthaltenen SUPRA-Filtertechnik lässt sich jeder Tank der Tankserie COLUMBUS für eine hochwertige Nutzung des Regenwassers für Waschmaschine und WC-Spülung ausrüsten. Aufgrund der am Tank werkseitig vormontierten Lippendichtungen und der patentierten Schnellmontage-Manschette, ist der Einbau des SUPRA-Filters in kürzester Zeit und ohne zusätzliches Montagewerkzeug möglich.

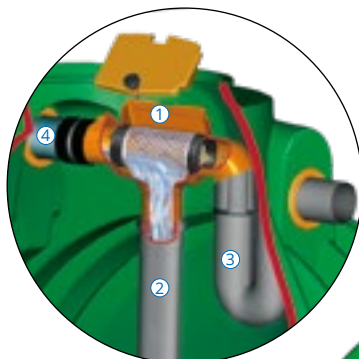

Erdtank-Ausbaupaket bestehend aus:

- ① SUPRA-Filter mit Edelstahl-Filtereinsatz, über 95 % Wasserausbeute und nur 8 cm Höhenversatz
- ② Beruhigtem Zulaufkopf Überlaufsiphon
- ③ mit Kleintierschutzfunktion
- ④ Patentierter Schnellmontage-Manschette

Beste Wasserqualität durch 4-stufigen Reinigungsprozess



1. Reinigungsstufe

Die erste Reinigung des Regenwassers erfolgt über ein Filtersystem. Das gereinigte Wasser läuft in den Tank und Schmutzpartikel werden entweder mit einer kleinen Menge Restwasser in den Kanal gespült, oder in einem Filterkorb gesammelt und dann manuell entsorgt. Wir bieten unterschiedliche Filtersysteme für jede Einbausituation.

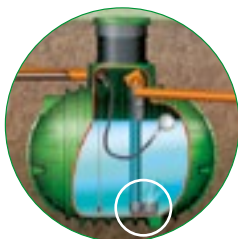

2. Reinigungsstufe

Damit sich feinste Schmutzpartikel am Tankboden absetzen können, wird das gefilterte Wasser über einen beruhigten Zulaufkopf am Tankboden eingeleitet. Somit wird eine permanente Aufwirbelung des Wassers verhindert und zusätzlich Sauerstoff am Tankboden in das Wasser eingebracht. Dadurch bleibt das Wasser immer klar und frisch.



3. Reinigungsstufe

Schmutzpartikel die leichter sind als Wasser (z.B. Blütenpollen) setzen sich an der Wasseroberfläche als Schwimmschicht ab. Durch den im Tank installierten Überlaufsiphon wird beim Überlaufen des Tanks die Schwimmschicht entfernt. Ein regelmäßiges Überlaufen des Tanks ist somit wichtig für eine gleichbleibende Wasserqualität.

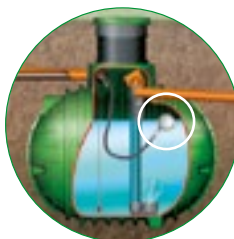

4. Reinigungsstufe

Die Entnahme des gesammelten Regenwassers erfolgt über eine schwimmende Entnahme im oberen Bereich des Tanks. Hier (ca. 10 cm unter der Wasseroberfläche) befindet sich die beste Wasserqualität.



Ihre Vorteile

- ✓ Lange Lebensdauer - 20 / 30 Jahre Garantie
- ✓ Sehr gutes Preis-Leistungsverhältnis
- ✓ Statisch optimierte Tankform - höchste Stabilität
- ✓ Nahtlos aus einem Stück gefertigt - ohne Fugen, daher dauerhaft dicht
- ✓ Strenge Qualitätskontrolle - jeder Tank wird vor der Auslieferung von geschultem Fachpersonal geprüft
- ✓ Glatte Tankinnenflächen verhindern Schmutzablagerungen und sorgen für eine leichte Tankreinigung
- ✓ Geringe Einbautiefe

Regenwassernutzung

Für jeden Bedarf die richtige Tankgröße

Berechnung der Tankgröße

Die benötigte Tankgröße ist grundsätzlich von drei Faktoren abhängig:

1. Örtliche Niederschlagsmenge

Auf nebenstehender Karte sind die durchschnittlichen Niederschlagsmengen angegeben.

2. Regenauffangfläche Ihres Hauses

Ermitteln Sie die Grundfläche Ihres Hauses sowie die Dachüberstände (unabhängig von der Dachneigung).

3. Regenwasser-Bedarf

Ermitteln Sie Ihren Regenwasser-Bedarf anhand unten stehender Beispielrechnung.

Jahresniederschläge in Österreich
(langjährige Mittelwerte)

- < 600 l/m²
- 600 bis 800 l/m²
- 800 bis 1200l/m²
- > 1200 l/m²

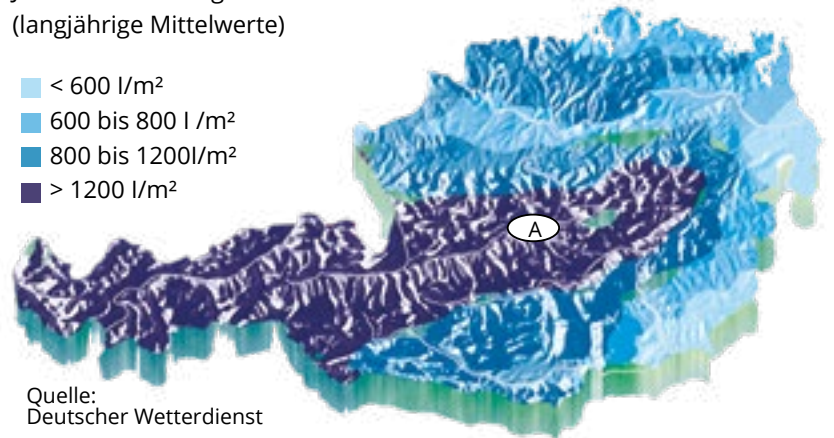

Quelle:
Deutscher Wetterdienst

Wählen Sie die richtige Tankgröße!

Anzahl Personen	Größe Garten	0 m ²	200 m ²	400 m ²	600 m ²	800 m ²	1000 m ²
0			1600 Liter	3700 Liter	3700 Liter	4500 Liter	6500 Liter
1		1600 Liter	2650 Liter	3700 Liter	4500 Liter	4500 Liter	6500 Liter
2		2650 Liter	3700 Liter	4500 Liter	4500 Liter	6500 Liter	6500 Liter
3		3700 Liter	4500 Liter	4500 Liter	6500 Liter	6500 Liter	8500 Liter
4		4500 Liter	4500 Liter	6500 Liter	6500 Liter	8500 Liter	10.000 Liter
5		4500 Liter	6500 Liter	8500 Liter	8500 Liter	10.000 Liter	15.000 Liter
6		6500 Liter	8500 Liter	10.000 Liter	10.000 Liter	15.000 Liter	16.000 Liter

1. Ihr jährlicher Regenwasserertrag:

Niederschlagswert L/m² (laut Niederschlagskarte, siehe oben)	×	Projizierte Dachfläche m² (unabhängig von Dachform und Dachneigung) Grundfläche des Hauses + Dachüberstände	×	Dachbeiwert (Minderungswert abhängig vom Dachmaterial Tonziegel gebrannt glasiert: 0,9, Schiefer-, Beton-, Tonziegel: 0,8, Flachdächer mit Kiesaufschüttung: 0,6)	=	Regenertrag L/Jahr
	×		×		=	

2. Ihr jährlicher Regenwasserbedarf:

WC-Spülung:	pro Pers. u. Jahr: 13500 L x		Personen=	
Waschmaschine:	pro Pers. u. Jahr: 5500 L x		Personen=	
Putzen/Reinigen:	pro Pers. u. Jahr: 2500 L x		Personen=	
Gartenbewässerung:	pro m ² 150 L x m ²		=	
Ihr Regenwasserbedarf L/Jahr: =				

3. Ihre Tankgröße:

Die benötigte Tankgröße wird aus Regenertrag und Regenwasserbedarf berechnet.

	+		/	2	×	21 Tage (Sicherheitsreserve)	/	365 Tage	=	
--	---	--	---	---	---	------------------------------	---	----------	---	--

benötigtes Speichervolumen (L)

4. Ihre Ersparnis

Regenwasserbedarf in Liter : 1.000	×		=	
1.000	×		=	

jährliche Ersparnis (€)

Tankserien

COLUMBUS, CRISTALL®, PLATIN,
PLATIN XL, CARAT und CARAT XL

Die Tankserien COLUMBUS, CRISTALL®, PLATIN, PLATIN XL/XXL, CARAT und CARAT XL/XXL werden in einer der modernsten Fertigungsanlagen Europas hergestellt. Über 50 Jahre Erfahrung in der Herstellung von Kunststoffbehältern garantieren Produkte von höchster Qualität und hervorragendem Preis-Leistungs-Verhältnis. Die in sich geschlossene Systemtechnik der Regenwasser-nutzungsanlagen sorgt für eine optimale Abstimmung und Funktionalität der Einzelkomponenten.

Die perfekte Tankabdeckung – begehbar, PKW / LKW befahrbar



PKW-Modul

Klasse B125/DIN EN 124 (in Kombination mit Teleskop-Domschacht Cristall® oder Columbus), bestehend aus Gussabdeckung Ø 69 cm und Gussrahmen Ø 78 cm



Alle Tanks der Serien COLUMBUS und CRISTALL® sind serienmäßig mit einem stufenlos teleskopierbaren/kürzbaren Teleskop-Domschacht ausgerüstet. Das Teleskop ist zudem um 5° neigbar. Damit können Sie Ihre Tankabdeckung komfortabel und millimetergenau an Ihre Geländeoberfläche anpassen.

Abbildung zeigt einen COLUMBUS Tank 4500 L mit Teleskop-Domschacht COLUMBUS 22-70 cm teleskopierbar/kürzbar und doppelwandigem, begehbarem PE-Deckel.

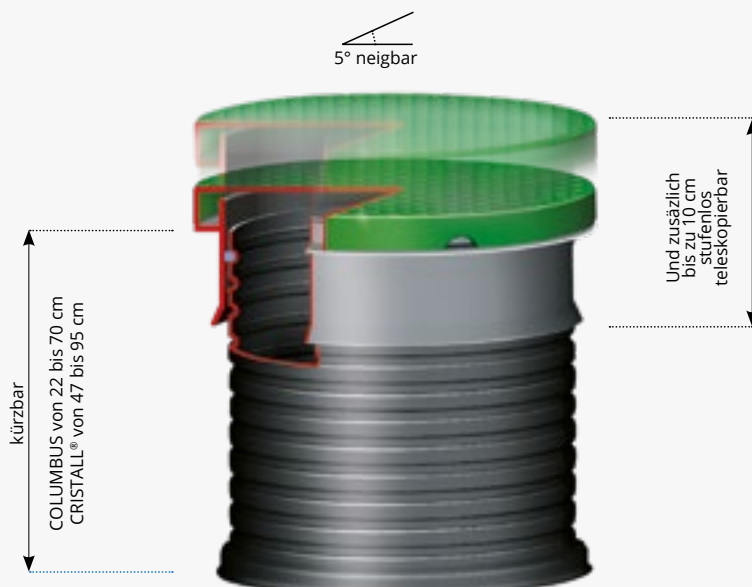

Cristall®-Erdtank

1600 – 2650 Liter



KOMPLETTSET INKL. DOMSCHACHT UND BEGEHBARER ABDECKUNG



Cristall Erdtank mit Domschacht

- Nur eine Tankabdeckung im Garten durch integrierbare Filtertechnik
- Vormontierte Lippendichtungen für schnelle und sichere Montage
- Grundwasserstabil bis 50 cm über Tankboden

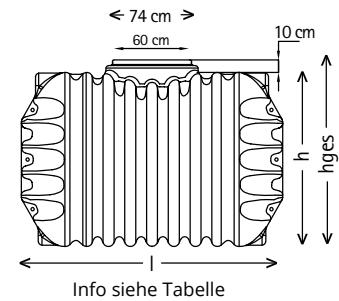

Cristall-Erdtank

Monolithischer Erdtank mit Tankdom Ø 60 cm und 1 Lippendichtung DN 110, inklusive Teleskop-Domschacht Cristall, teleskopierbar/kürzbar von 47 bis 95 cm, Ø 60 cm mit 3 Lippendichtungen DN 110 und PE-Deckel doppelwandig mit Kindersicherung, Farbe Rasengrün



PG 3

Inhalt [L]	Länge l [mm]	Breite [mm]	Höhe h [mm]	Höhe hges [mm]	Gewicht [kg]	Best.-Nr.	Preis [€]	Best.-Nr.	Preis [€]
1600	2100	1050	1120	1220	65	200030	695,- / 834,-	200040	1.065,- / 1.278,-
2650	2100	1300	1400	1500	100	200031	945,- / 1.134,-	200041	1.315,- / 1.578,-

*unabgeladen



Erdtank-Ausbaupaket Cristall®

Bei Bedarf lassen sich die Erdtanks der Serie Cristall® kostengünstig mit integrierter Filtertechnik ausrüsten. Mit dem SUPRA-Filter erhalten Sie eine Wasserqualität, welche die Verwendung des Regenwassers für WC-Spülung und Waschmaschine ermöglicht (Details Filter s. Seite 48).

Best.-Nr. 202 569 **400,- / 480,-**

AUSBAUPAKET GLEICH MITBESTELLEN

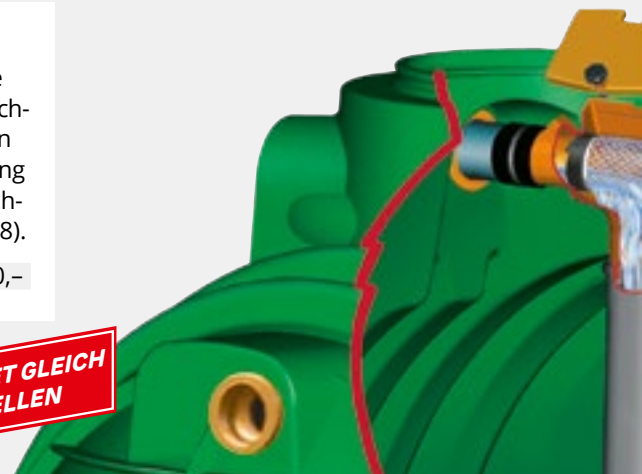

Columbus-Erdtank

3700 – 9000 Liter



**KOMPLETTSET INKL. DOMSCHACHT
UND BEGEHBARER ABDECKUNG**



Columbus Erdtank mit Domschacht

- Nur eine Tankabdeckung im Garten durch integrierbare Filtertechnik
- Vormontierte Lippendichtungen für schnelle und sichere Montage
- Grundwasserstabil bis 80 cm über Tankboden

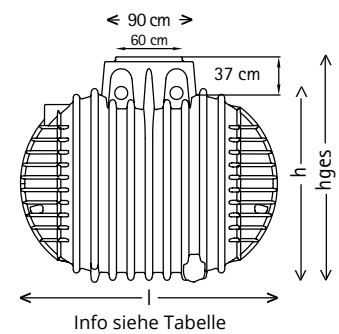

Columbus-Erdtank

Monolithischer Erdtank mit Tankdom Ø 60 cm und 4 Lippendichtungen DN 110, inklusive Teleskop-Domschacht Columbus, teleskopierbar/kürzbar von 22 bis 70 cm, Ø 60 cm und PE-Deckel doppelwandig mit Kindersicherung, Farbe Rasengrün



PG 3

Inhalt [L]	Länge l [mm]	Breite [mm]	Höhe h [mm]	Höhe hges [mm]	Gewicht [kg]	Best.-Nr.	Preis [€]	Best.-Nr.	Preis [€]
3700	2440	1650	1580	1950	140	200032	1.395,- / 1.674,-	200043	1.765,- / 2.118,-
4500	2440	1840	1770	2140	180	200033	1.695,- / 2.034,-	200044	2.065,- / 2.478,-
6500	2680	2020	1920	2290	260	200034	2.230,- / 2.676,-	200045	2.595,- / 3.114,-
9000 Set**	siehe 4500 L Tank					200035	3.390,- / 4.068,-	200046	4.130,- / 4.956,-

*unabgeladen, **Set bestehend aus 2 Columbus Erdtanks 4500 L

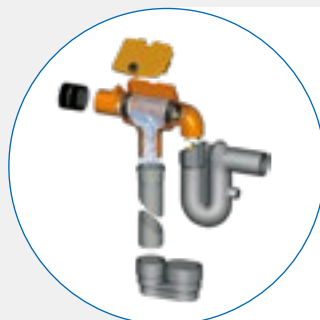

Erdtank-Ausbaupaket Columbus

Bei Bedarf lassen sich die Erdtanks der Serie Columbus kostengünstig vom Garten- zum Haustank umrüsten. Mit dem SUPRA-Filter erhalten Sie eine Wasserqualität, welche die Verwendung des Regenwassers für WC-Spülung und Waschmaschine ermöglicht (Details Filter s. Seite 48).

Best.-Nr. 202 556

400,- / 480,-

**AUSBAUPAKET GLEICH
MITBESTELLEN**

Komplettlösungen für die Gartenbewässerung

**HOHER BEDIENKOMFORT
DURCH AUTOMATIKPUMPE**





Mit Automatik-Tauchpumpe

- Zapfen Sie Wasser wie Strom aus der Steckdose
- Durch die Tauchpumpe mit integrierter Pumpensteuerung erreichen Sie höchsten Bedienkomfort (automatisches Ein- und Ausschalten der Pumpe)



**JETZT VORSORGEN –
DER NÄCHSTE TROCKENE
SOMMER KOMMT BESTIMMT**



PG3

Inhalt [Liter]	Anschluss [DN]	Best.-Nr.	Preis [€]	Best.-Nr.	Preis [€]
CRISTALL					
1.600	110	201120	1.225,- / 1.470,-	201125	1.595,- / 1.914,-
2.650	110	201121	1.475,- / 1.770,-	201126	1.845,- / 2.214,-
COLUMBUS					
3.700	110	201122	1.925,- / 2.310,-	201127	2.290,- / 2.748,-
4.500	110	201123	2.225,- / 2.670,-	201128	2.595,- / 3.114,-
6.500	110	201124	2.760,- / 3.312,-	201129	3.125,- / 3.750,-
9.000*	110	201153	3.920,- / 4.704,-	201148	4.660,- / 5.592,-

* Set bestehend aus zwei COLUMBUS Erdtanks (Verbindungsrohre sind bauseits zu stellen)



Überschüssiges Regenwasser einfach versickern



Optional:
Versickerungspaket Sicker-Tunnel,
Sicker-Tunnel twin, Seite 64 - 66

Lieferumfang: ① Monolithischer Erdtank der Serie CRISTALL® oder COLUMBUS ② Tankabdeckung ③ Teleskop-Domschacht CRISTALL® oder COLUMBUS, ③ Deckelbegehbar oder ④ Teleskop-Domschacht Pkw-befahrbar, ④ Filterkorb zum Einhängen in den Tank, Maschenweite 0,35 mm, ⑤ Edelstahl Tauchdruckpumpe mit Start-Stop-Automatik (max. 3,2 bar, Fördermenge 5100 l/h, Motorleistung 0,85 kW), ⑥ Wassersteckdose Extern (vorbereitet für handelsübliche Schlauchkupplung, Seite 51), ⑦ 10 m Druckschlauch 1"

Komplettlösungen für die Garten- und Hausnutzung

**NEUESTER STAND DER TECHNIK
NUR NOCH 2 BASISKOMPONENTEN**



TOP QUALITÄT
FREI HÄNDLER*
LIEFERUNG

20
JAHRE
GARANTIE

Columbus Komplettpaket Haus-Premium



Der bewährte Klassiker

- Das Komplettpaket Premium beinhaltet den neuesten Stand der Regenwasser-Nutzung
- Sie müssen nur noch 2 Basiskomponenten installieren - ideal für den Selbsteinbau!



**JETZT VORSORGEN -
DER NÄCHSTE TROCKENE
SOMMER KOMMT BESTIMMT**



PG3

Inhalt [Liter]	Anschluss [DN]	Best.-Nr.	Preis [€]	Best.-Nr.	Preis [€]
3.700	110	201140	3.075,- / 3.690,-	201143	3.445,- / 4.134,-
4.500	110	201141	3.380,- / 4.056,-	201144	3.745,- / 4.494,-
6.500	110	201142	3.910,- / 4.692,-	201145	4.280,- / 5.136,-
9.000*	110	201155	5.075,- / 6.090,-	201146	5.810,- / 6.972,-

* Set bestehend aus zwei COLUMBUS Erdtanks (Verbindungsrohre sind bauseits zu stellen)



Überschüssiges Regenwasser einfach versickern



Optional:
Versickerungspaket Sicker-Tunnel,
Sicker-Tunnel twin, Seite 64 - 66

Lieferumfang: ① Monolithischer Erdtank, ② Tankabdeckung, ③ Teleskop-Domschacht, ④ Deckel begehbar oder Teleskop-Domschacht Pkw-befahrbar, ④ Ausbaupaket mit SUPRA-Filter (S. 15, 48), ⑤ Trinkwassernachspeisemodul mit Hauswasserwerk und Trockenlaufschutz, ⑥ Schwimmende Entnahme mit Rückschlagventil und Schlauch (S. 51), ⑦ 10 m Saugschlauch 1", ⑧ Mauerdurchführung DN 110 (S. 51)

GRAF Tanksysteme

Regenwasser-Flachtank Platin

Flach! Stabil! Preiswert!



Markenqualität von GRAF – vergleichen Sie!

- Minimale Einbautiefe, dadurch geringe Einbauzeit und -kosten
- PKW-befahrbar
- Grundwasserstabil
- Anschlussöffnungen mit vormontierten Lippendichtungen DN 110



¹⁾Größe 1.500 l



plusaward.de/portfolio/graf-platin-xl-xxl-flachtank

80 % weniger Aushub gegenüber einer zylindrischen Zisterne*.

Ersparen Sie sich mehr als 150 Schubkarren-Ladungen Aushub*!

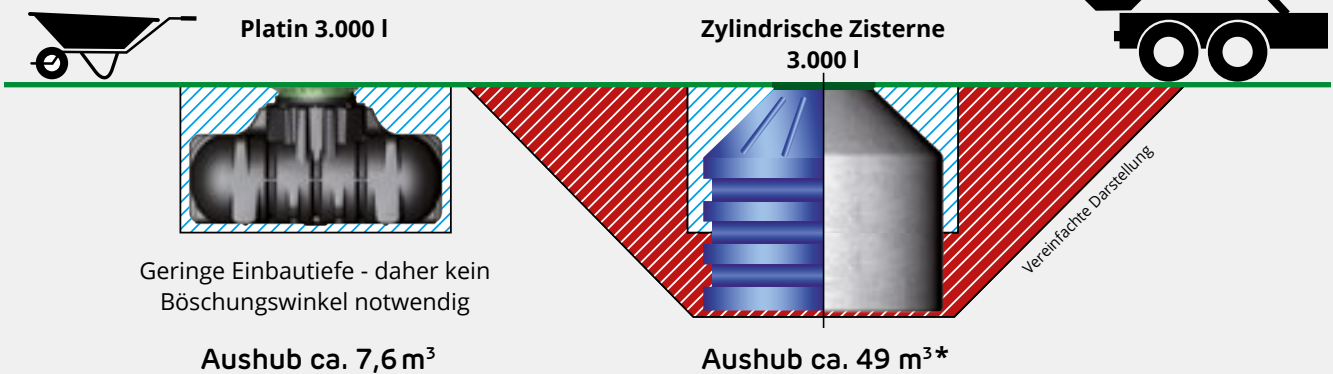

* Ausgehend von einer stehenden, zylindrischen Zisterne mit Nutzvolumen 3.000 Liter, einer Höhe von 1,90 m und einem Durchmesser von 2,20 m. Berechnung des Aushubs unter Berücksichtigung einer Grubensohle von 10 cm, einem seitlichen Arbeitsraum von 50 cm sowie einer Böschung mit 45° Neigung gemäß DIN 4124.

Tankeinbau leicht gemacht!



Integrierte Profi-Filtertechnik

Der GRAF Minimax-Pro Filter (patentiert) ist speziell für den Einsatz im GRAF Flachtank Platin konzipiert.

- Platzsparende Filtertechnik im Tank integriert
- Wartungsarm, da selbstreinigend
- Optional mit Reinigungseinheit Intern
- Transparenter Deckel erleichtert die Überprüfung der Filterfläche
- Über 95 % Wasserausbeute

**PLATIN KOMPLETTPAKETE
AB SEITE 22**

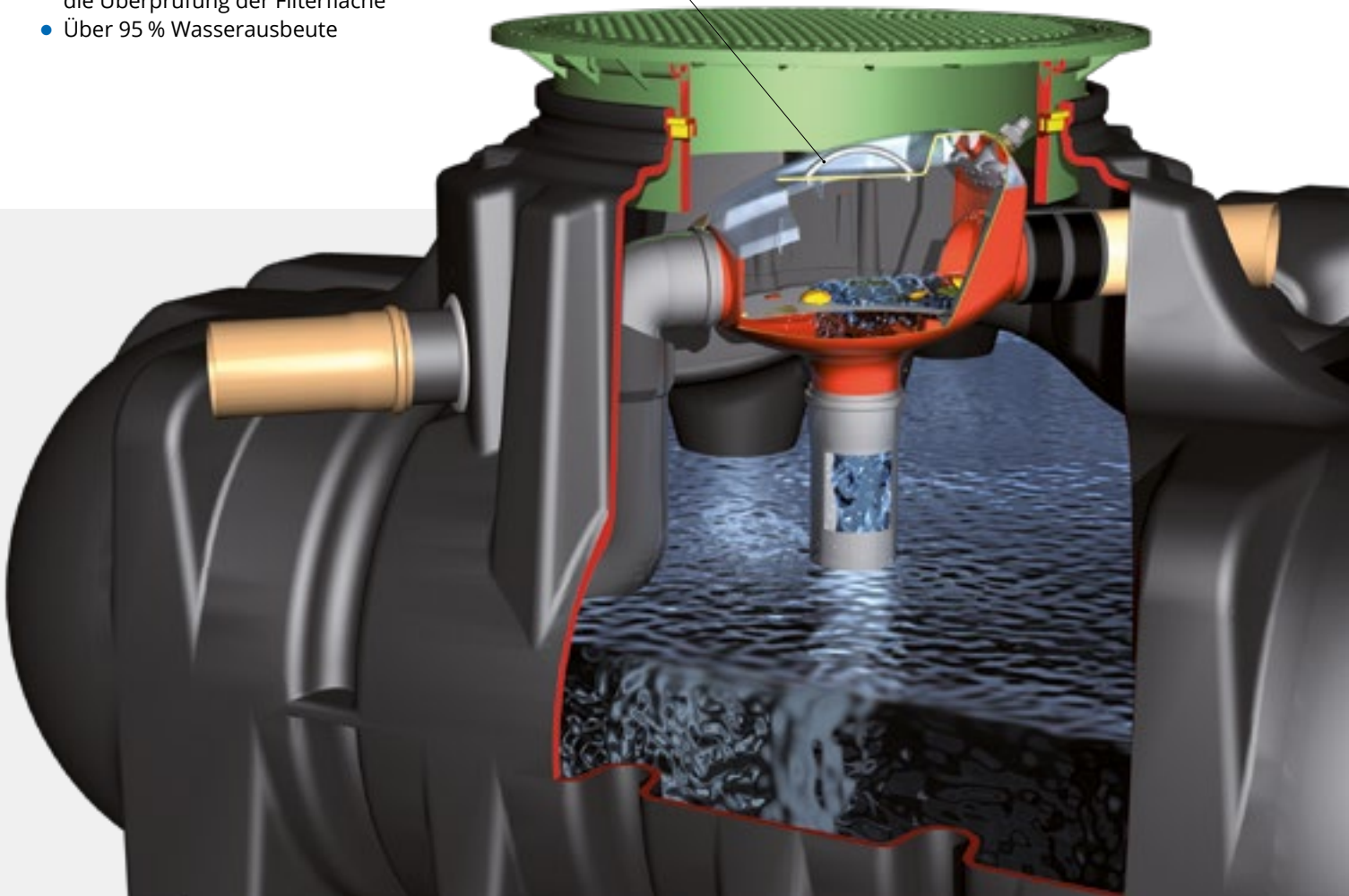

Platin Komplettpaket Garten-Jet

Die preiswerte Komplettlösung

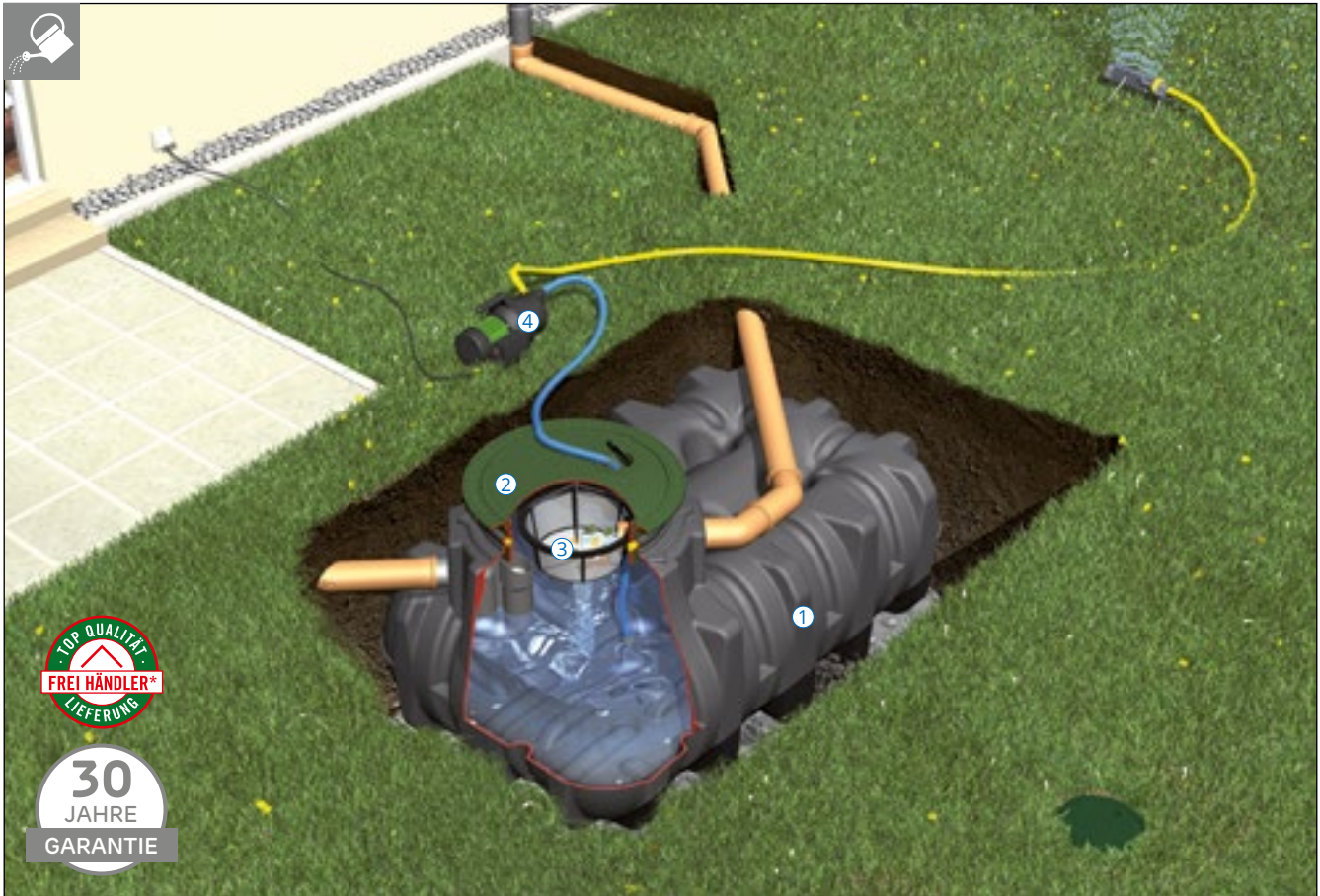

- Preiswerte Komplettlösung
- Integrierte Filtertechnik (100 % Wasserausbeute)
- Einfache Installation und bequeme Wasserentnahme durch Wassersteckdose (vorbereitet für handelsübliche Schlauchkupplung)

Überschüssiges Regenwasser einfach versickern



Optional:
Versickerungspaket Sicker Tunnel,
Sicker-Tunnel twin, Seite 64 - 66



Q Webcode G1220



PG 4

Inhalt [Liter]	Anschluss [DN]	Best.-Nr.	Preis [€]	Best.-Nr.	Preis [€]
1.500	110	390100	1.710,- / 2.052,-	390200	2.035,- / 2.442,-
3.000	110	390101	2.370,- / 2.844,-	390201	2.695,- / 3.234,-
5.000	110	390102	2.990,- / 3.588,-	390202	3.315,- / 3.978,-
7.500	110	390103	3.775,- / 4.530,-	390203	4.095,- / 4.914,-
					PG 7
10.000	160	390400	5.520,- / 6.624,-	390430	5.830,- / 6.996,-
15.000	160	390401	7.460,- / 8.952,-	390431	7.770,- / 9.324,-



Lieferumfang: ① Flachtank Platin ② Tankabdeckung  Teleskop-Domschacht Mini begehbar, stufenlos teleskopierbar von 455 - 655 mm Erdüberdeckung, mit Kunststoffabdeckung oder  Teleskop-Domschacht Pkw-befahrbar, stufenlos teleskopierbar von 455 - 755 mm Erdüberdeckung ③ Platin oder Platin XL Ausbaupaket 2 bestehend aus: Filtereinheit, Überlaufsiphon, Kleintierschutz, Platin XL zusätzlich mit beruhigtem Zulaufkopf, Schnellmontage-Manschette Spannfix ④ Technikpaket Garten-Jet (S. 43)

Platin Komplettpaket Garten-Komfort



SCHÜTTER
Behältercenter

Die komfortable Lösung mit Automatik-Tauchpumpe

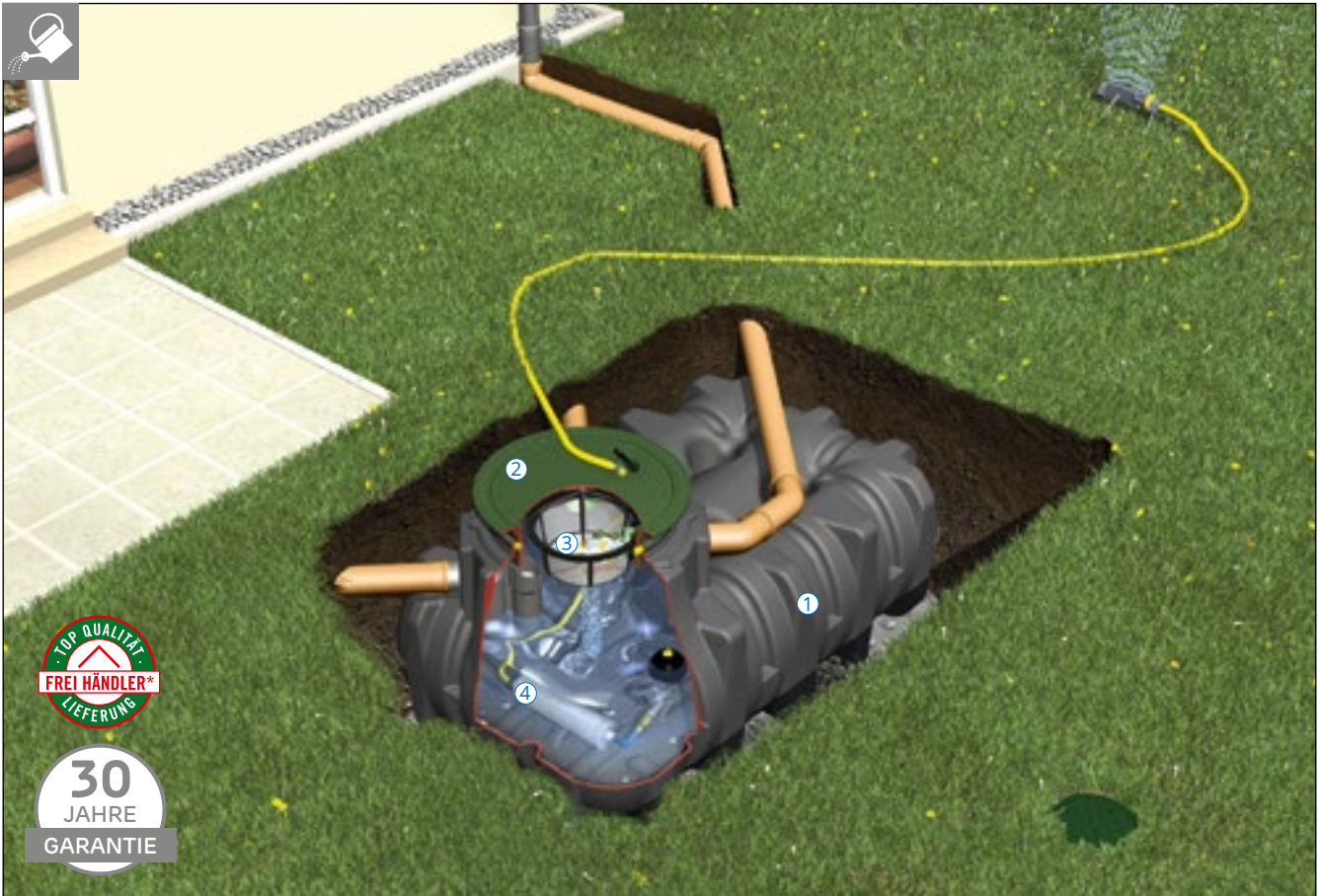

PG 4

- Hoher Bedienungskomfort – Pumpe schaltet automatisch ein und aus
- Integrierte Filtertechnik (100 % Wasserausbeute)
- Einfache Installation und bequeme Wasserentnahme durch Wassersteckdose (vorbereitet für handelsübliche Schlauchkupplung)

Inhalt [Liter]	Anschluss [DN]	Best.-Nr.	Preis [€]	Best.-Nr.	Preis [€]
1.500	110	390105	1.995,- / 2.394,-	390205	2.320,- / 2.784,-
3.000	110	390106	2.655,- / 3.186,-	390206	2.980,- / 3.576,-
5.000	110	390107	3.275,- / 3.930,-	390207	3.600,- / 4.320,-
7.500	110	390108	4.060,- / 4.872,-	390208	4.385,- / 5.262,-
					PG 7
10.000	160	390402	5.795,- / 6.954,-	390432	6.100,- / 7.320,-
15.000	160	390403	7.725,- / 9.270,-	390433	8.040,- / 9.648,-

**JETZT VORSORGEN –
DER NÄCHSTE TROCKENE
SOMMER KOMMT BESTIMMT**

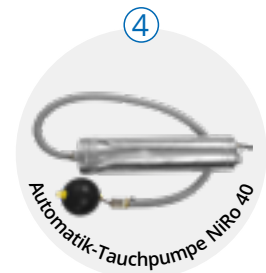
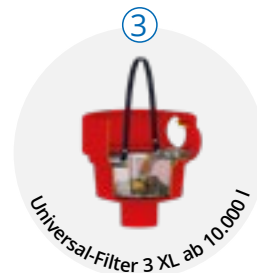

Webcode G1221

Lieferumfang: ① Flachtank Platin ② Tankabdeckung Teleskop-Domschacht Mini begehbar, stufenlos teleskopierbar von 455 – 655 mm Erdüberdeckung, mit Kunststoffabdeckung oder Teleskop-Domschacht Pkw-befahrbar, stufenlos teleskopierbar von 455 – 755 mm Erdüberdeckung ③ Platin oder Platin XL Ausbaupaket 3 bestehend aus: Filtereinheit, beruhigtem Zulaufkopf, Überlaufsi-phon, Kleintierschutz, Schnellmontage-Manschette Spannfix ④ Technikpaket Garten-Komfort (S. 43)

Platin Komplettpaket Eco-Plus

Der bewährte Klassiker für die Regenwassernutzung in Haus und Garten



- Preiswerte Komplettlösung
- Patentierte Filtertechnik
- Hausinterne Trinkwassernachspeisung
- Schwimmerschalter-Steuerung
- Nur ein Deckel an der Oberfläche sichtbar



PG 4

Inhalt [Liter]	Anschluss [DN]	Best.-Nr.	Preis [€]	Best.-Nr.	Preis [€]
3.000	110	390110	3.940,- / 4.728,-	390210	4.200,- / 5.040,-
5.000	110	390111	4.570,- / 5.484,-	390211	4.825,- / 5.790,-
7.500	110	390112	5.355,- / 6.426,-	390212	5.610,- / 6.732,-
10.000	160	390404	7.080,- / 8.496,-	390434	7.350,- / 8.820,-
15.000	160	390405	9.020,- / 10.824,-	390435	9.290,- / 11.148,-

PG 7

Überschüssiges Regenwasser einfach versickern



Optional:
Versickerungspaket Sicker Tunnel,
Sicker-Tunnel twin, Seite 64 - 66

Q Webcode G1222



Lieferumfang: ① Flachtank Platin ② Tankabdeckung Teleskop-Domschacht Maxi begehbar, stufenlos teleskopierbar von 455 - 755 mm Erdüberdeckung, mit Kunststoffabdeckung oder Teleskop-Domschacht Pkw-befahrbar, stufenlos teleskopierbar von 455 - 755 mm Erdüberdeckung ③ Platin oder Platin XL Ausbaupaket 3 bestehend aus: Filtereinheit, beruhigtem Zulaufkopf, Überlaufsi-phon, Kleintierschutz, Schnellmontage-Manschette Spannfix ④ Technikpaket Eco-Plus (S. 43)

Platin Komplettpaket Professionell

Die perfekte Komplettlösung für die Regenwassernutzung
in Haus und Garten





- Profilösung mit patentierter Filtertechnik
- Flüsterleiser Betrieb durch geräuschgekapselte Systemsteuerung
- Hausinterne Trinkwassernachspeisung
- Microprozessor-Steuerung
- Digitale Füllstandsanzeige
- Automatische Spülintervalle des Nachspeisebehälters und des Filters
- Nur ein Deckel an der Oberfläche sichtbar

Inhalt [Liter]	Anschluss [DN]	Best.-Nr.	Preis [€]	Best.-Nr.	Preis [€]
3.000	110	390115	4.765,- / 5.718,-	390215	5.030,- / 6.036,-
5.000	110	390116	5.420,- / 6.504,-	390216	5.650,- / 6.780,-
7.500	110	390117	6.170,- / 7.404,-	390217	6.435,- / 7.722,-
10.000	160	390406	7.915,- / 9.498,-	390436	8.175,- / 9.810,-
15.000	160	390407	9.855,- / 11.826,-	390437	10.115,- / 12.138,-



Q Webcode G1223

Lieferumfang: ① Flachtank Platin ② Tankabdeckung  Teleskop-Domschacht Maxi begehbar, stufenlos teleskopierbar von 455 – 755 mm Erdüberdeckung, mit Kunststoffabdeckung oder  Teleskop-Domschacht Pkw-befahrbar, stufenlos teleskopierbar von 455 – 755 mm Erdüberdeckung ③ Platin oder Platin XL Ausbaupaket 3 bestehend aus: Filtereinheit, beruhigtem Zulaufkopf, Überlaufsilphon, Kleintierschutz, Schnellmontage-Manschette Spannfix ④ Technikpaket Professionell (S. 43)

GRAF Tanksysteme

Regenwasser-Erdtank Carat

Weltweit einzigartiges Herstellungsverfahren

Der GRAF Erdtank Carat wird im Gegensatz zu herkömmlichen Erdtanks im Spritzprägeverfahren

hergestellt – weltweit einzigartig für Tanks dieser Größe. Das Spritzprägeverfahren verleiht dem Tank eine nie dagewesene Stabilität und Passgenauigkeit der einzelnen Komponenten. Die Wandstärken sind in

allen Bereichen des Tanks gleichmäßig bestimmbar – die Fertigungstoleranzen minimal. Das Ergebnis ist ein Produkt der Spitzenklasse: belastbar, passgenau und anwenderfreundlich!



Ein Tank, der für Sie den Kopf verdreht

- Drehbarer Tankdom zur problemlosen Ausrichtung zu den Anschlussleitungen
- Einfache Anpassung an Geländeoberkante durch teleskopierbaren/neigbaren Teleskop-Domschacht
- Leichter Transport durch geringes Gewicht und umlaufende H-Profilierung
- Inkl. serienmäßigen Lippendichtungen für leichten Anschluss
- Pkw- oder Lkw-befahrbar
- Grundwasserstabil
- Abgedichtet bis Geländeoberkante
- Einzigartige Stabilität und Passgenauigkeit der Komponenten durch neues Produktionsverfahren

Beste Wasserqualität durch vierstufigen Reinigungsprozess



1. Reinigungsstufe

Die erste Reinigung des Regenwassers erfolgt über ein mehrfach patentiertes Filtersystem. Das gereinigte Wasser läuft in den Tank und Schmutzpartikel werden mit einer kleinen Menge Restwasser in den Kanal gespült.



2. Reinigungsstufe

Damit sich feinste Schmutzpartikel am Tankboden absetzen können, wird das gefilterte Wasser über einen beruhigten Zulauftrichter am Tankboden eingeleitet. So wird eine Aufwirbelung des Wassers verhindert und zusätzlich Sauerstoff am Tankboden in das Wasser eingebracht. Dadurch bleibt das Wasser immer klar und frisch.



3. Reinigungsstufe

Schmutzpartikel, die leichter sind als Wasser (z. B. Blütenpollen) setzen sich an der Wasseroberfläche als Schwimmschicht ab. Durch den im Tank installierten Überlaufsiphon wird beim Überlaufen des Tanks die Schwimmschicht entfernt. Ein regelmäßiges Überlaufen des Tanks ist somit wichtig für eine gleichbleibende Wasserqualität.



4. Reinigungsstufe

Die Entnahme des gesammelten Regenwassers erfolgt über eine schwimmende Entnahme im oberen Bereich des Tanks. Hier (ca. 10 cm unter der Wasseroberfläche) befindet sich die beste Wasserqualität.

Durchdacht bis ins Detail!



Integrierte Profi- Filtertechnik

Der GRAF Optimax-Pro Filter ist speziell für den Einsatz im GRAF Erdtank Carat konzipiert.

- Platzsparende Filtertechnik im Tank integriert
- Wartungsarm, da selbstreinigend
- Optional mit Reinigungseinheit Intern
- Transparenter Deckel erleichtert die Überprüfung der Filterfläche
- Über 95 % Wasserausbeute



Qualitätswerkstoff
Duralen 

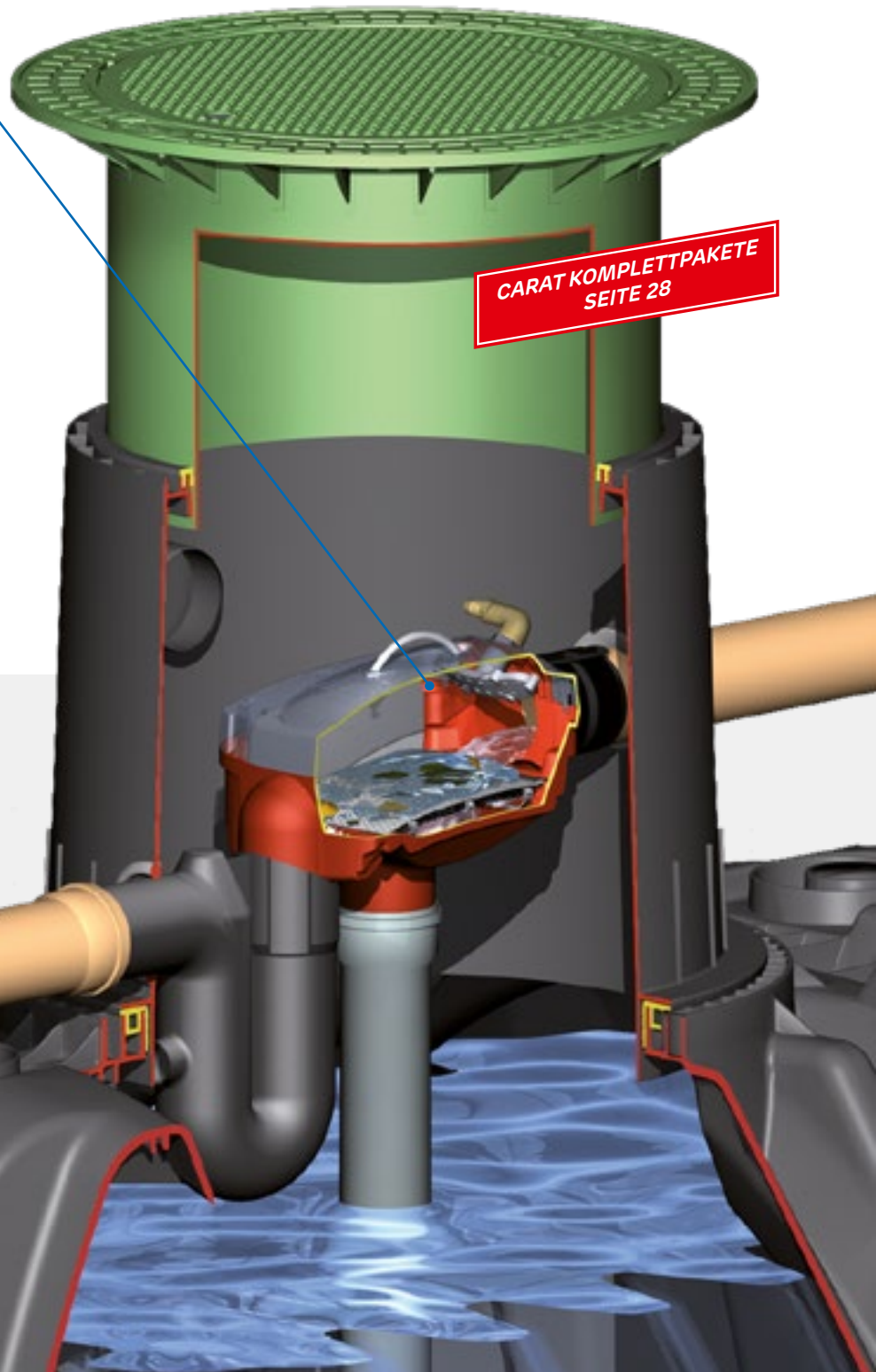

Carat Komplettpaket Garten-Jet

Die preiswerte Komplettlösung



- Preiswerte Komplettlösung
- Integrierte Filtertechnik (100 % Wasserausbeute)
- Einfache Installation und bequeme Wasserentnahme durch Wassersteckdose (vorbereitet für handelsübliche Schlauchkupplung)

Überschüssiges Regenwasser einfach versickern



Optional:
Versickerungspaket Sicker-Tunnel,
Sicker-Tunnel twin, Seite 64 - 66

Q Webcode G1201



PG 5

Inhalt [Liter]	Anschluss [DN]	Best.-Nr.	Preis [€]	Best.-Nr.	Preis [€]
2.700	110	370100	2.070,- / 2.484,-	370200	2.395,- / 2.874,-
3.750	110	370101	2.455,- / 2.946,-	370201	2.780,- / 3.336,-
4.800	110	370102	2.745,- / 3.294,-	370202	3.070,- / 3.684,-
6.500	110	370103	3.325,- / 3.990,-	370203	3.650,- / 4.380,-
8.500	160	370150	4.320,- / 5.184,-	370250	4.640,- / 5.568,-
10.000	160	370151	4.780,- / 5.736,-	370251	5.105,- / 6.126,-
13.000	160	370160	6.180,- / 7.416,-	370260	6.510,- / 7.812,-

PG 8



Lieferumfang: ① Erdtank Carat/Carat XL ② Tankabdeckung Teleskop-Domschacht Mini begehbar, stufenlos teleskopierbar von 750 – 950 mm Erdüberdeckung, mit Kunststoffabdeckung oder Teleskop-Domschacht Pkw-befahrbar, 750 – 1050 mm Erdüberdeckung ③ Carat/Carat XL Ausbaupaket 2 bestehend aus: Universal-Filter 3/XL Intern (Seite 48), Beruhigtem Zulaufkopf, Überlaufsiphon, Kleintierschutz, Schnellmontage Manschette Spannfix ④ Technikpaket Garten-Jet bestehend aus: Gartenpumpe Jet 700 (Seite 43), Wassersteckdose Intern und Extern (vorbereitet für handelsübliche Schlauchkupplung, Seite 51), Pumpenanschlusset mit 1 m PVC-Schlauch, Ansaugset mit 12,5 m Saugschlauch 25 mm 1"

Carat Komplettpaket Garten-Komfort

Die komfortable Lösung mit Automatik-Tauchpumpe



- Hoher Bedienungskomfort – Pumpe schaltet automatisch ein und aus
- Integrierte Filtertechnik (100 % Wasserausbeute)
- Einfache Installation und bequeme Wasserentnahme durch Wassersteckdose (vorbereitet für handelsübliche Schlauchkupplung)

Inhalt [Liter]	Anschluss [DN]	Best.-Nr.	Preis [€]	Best.-Nr.	Preis [€]
2.700	110	370110	2.335,- / 2.802,-	370210	2.660,- / 3.192,-
3.750	110	370111	2.725,- / 3.270,-	370211	3.045,- / 3.654,-
4.800	110	370112	3.015,- / 3.618,-	370212	3.340,- / 4.008,-
6.500	110	370113	3.600,- / 4.320,-	370213	3.920,- / 4.704,-
8.500	160	370152	4.620,- / 5.544,-	370252	4.950,- / 5.940,-
10.000	160	370153	5.080,- / 6.096,-	370253	5.405,- / 6.486,-
13.000	160	370161	6.495,- / 7.794,-	370261	6.810,- / 8.172,-

**JETZT VORSORGEN –
DER NÄCHSTE TROCKENE
SOMMER KOMMT BESTIMMT**

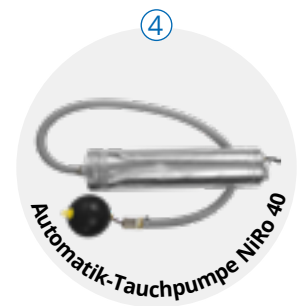

Q Webcode G1202

Lieferumfang: ① Erdtank Carat/Carat XL ② Tankabdeckung Teleskop-Domschacht Mini begehbar, stufenlos teleskopierbar von 750 – 950 mm Erdüberdeckung, mit Kunststoffabdeckung oder Teleskop-Domschacht Pkw-befahrbar, 750 – 1050 mm Erdüberdeckung ③ Carat/Carat XL Ausbaupaket 2 bestehend aus: Universal-Filter 3/XL Intern (Seite 48), Beruhigtem Zulaufkopf, Überlaufsiphon, Kleintierschutz, Schnellmontage-Manschette Spannfix ④ Technikpaket Garten-Komfort bestehend aus: Automatik-Tauchpumpe (Seite 50), Wassersteckdose Intern und Extern (vorbereitet für handelsübliche Schlauchkupplung, Seite 51), Schwimmende Ansaugarmatur mit Feinfilter und Schlauch, 10 m Druckschlauch 25 mm 1"

Carat Komplettpaket Eco-Plus

Der bewährte Klassiker für die Regenwassernutzung in Haus und Garten

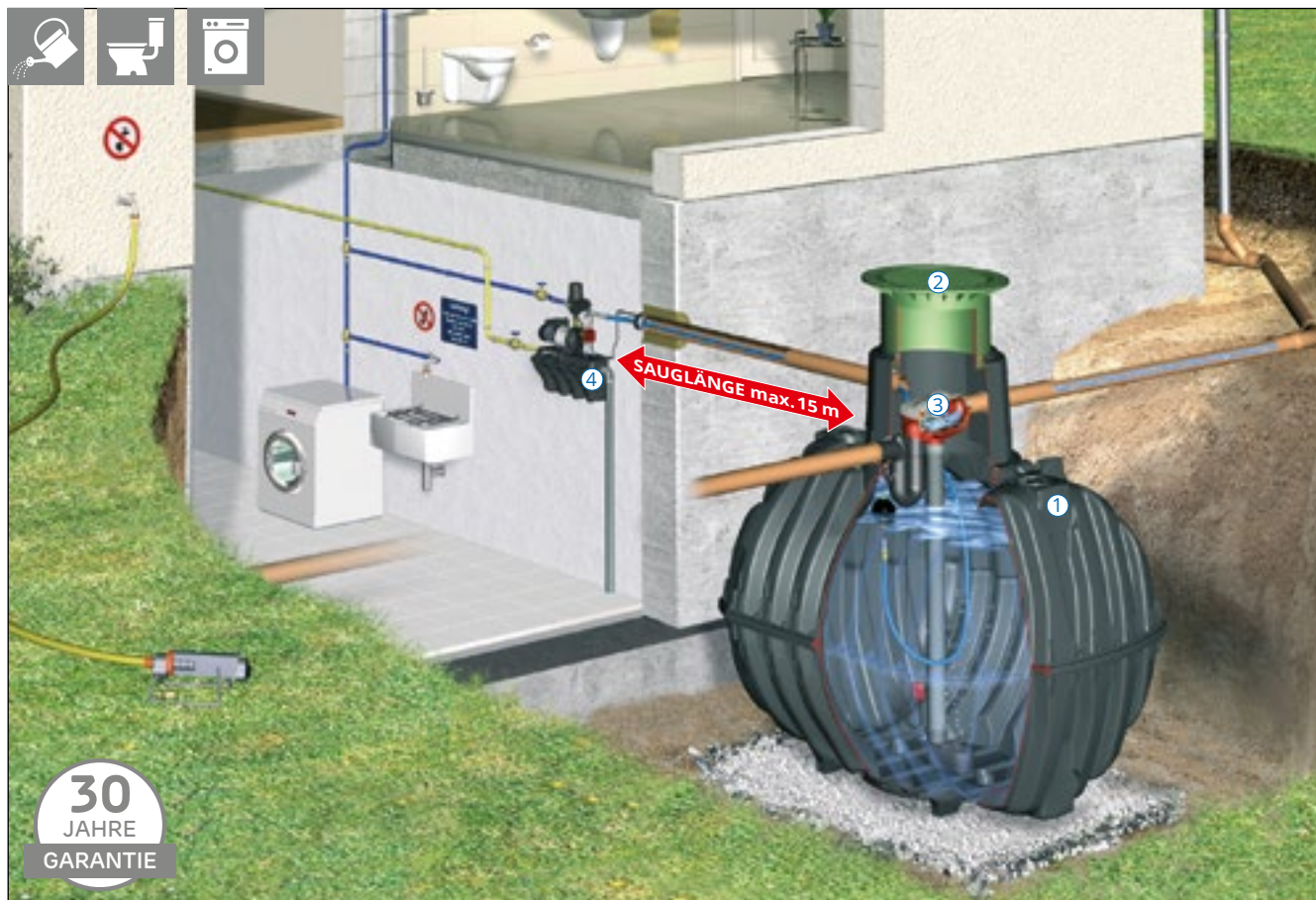

** Carat Komplettpaket Eco-Plus optional auch mit Universalfilter 3 / XL Intern erhältlich (empfohlen bei nachgeschalteter Versickerung)

- Preiswerte Komplettlösung
- Patentierte Filtertechnik
- Hausinterne Trinkwassernachspeisung
- Schwimmerschalter-Steuerung
- Nur ein Deckel an der Oberfläche sichtbar

Inhalt [Liter]	Anschluss [DN]	Best.-Nr.	Preis [€]	Best.-Nr.	Preis [€]
3.750	110	370120	3.865,- / 4.638,-	370220	4.125,- / 4.950,-
4.800	110	370121	4.165,- / 4.998,-	370221	4.420,- / 5.304,-
6.500	110	370122	4.745,- / 5.694,-	370222	5.005,- / 6.006,-
8.500	160	370154	5.885,- / 7.062,-	370254	6.165,- / 7.398,-
10.000	160	370155	6.355,- / 7.626,-	370255	6.630,- / 7.956,-
13.000	160	370162	7.775,- / 9.330,-	370262	8.035,- / 9.642,-

Q Webcode G1203

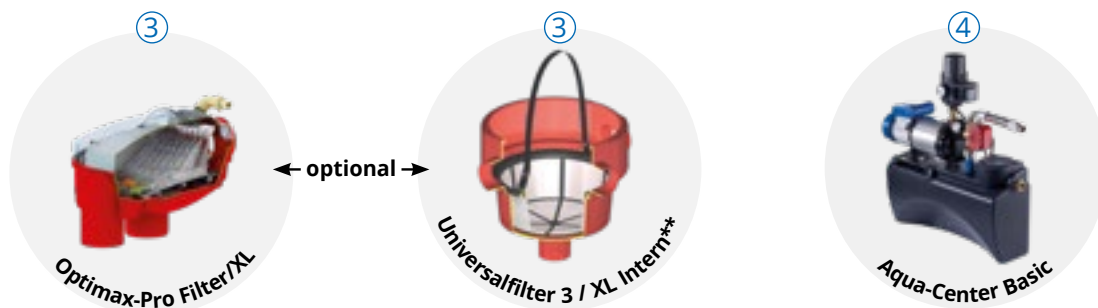

Lieferumfang: ① Erdtank Carat/Carat XL ② Tankabdeckung ③ Teleskop-Domschacht Maxi begehbar, stufenlos teleskopierbar von 750 – 1050 mm Erdüberdeckung, mit Kunststoffabdeckung oder ④ Teleskop-Domschacht Pkw-befahrbar, 750 – 1050 mm Erdüberdeckung ③ Carat/Carat XL Ausbaupaket 3 bestehend aus: Optimax-Pro Filter Intern/XL Intern (patentiert, selbstreinigend), Beruhigtem Zulauftopf, Über-laufsiphon, Schnellmontage-Manschette Spannfix ④ Technikpaket Eco-Plus bestehend aus: Aqua-Center Basic, Schwimmende Ansaugarmatur mit Feinfilter und Schlauch, Mauerdurchführung DN 110, Beschriftungsset, PE-Saugrohr 25 mm 1", Länge 12 m

Carat Komplettpaket Professionell

Die perfekte Komplettlösung für die Regenwassernutzung in Haus und Garten

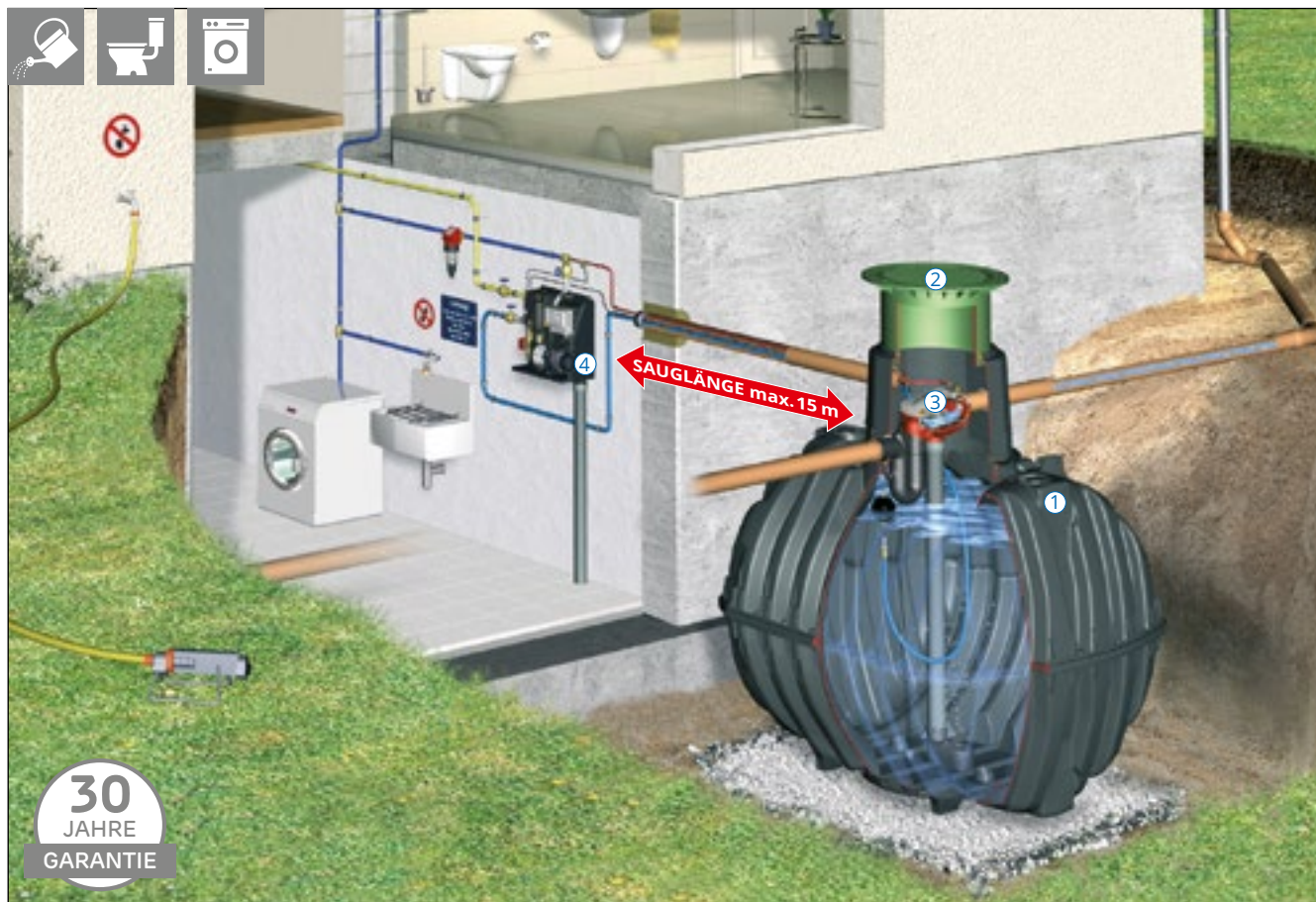

** Carat Komplettpaket Professionell optional auch mit Universalfilter 3 / XL Intern erhältlich (empfohlen bei nachgeschalteter Versickerung)

- Profilösung mit patentierter Filtertechnik
- Flüsterleiser Betrieb durch geräuschgekapselte Systemsteuerung
- Hausinterne Trinkwassernachspeisung
- Microprozessor-Steuerung
- Digitale Füllstandsanzeige
- Automatische Spülintervalle des Nachspeisebehälters und des Filters
- Nur ein Deckel an der Oberfläche sichtbar

Inhalt [Liter]	Anschluss [DN]	Best.-Nr.	Preis [€]	Best.-Nr.	Preis [€]
3.750	110	370130	4.670,- / 5.604,-	370230	4.925,- / 5.910,-
4.800	110	370131	4.960,- / 5.952,-	370231	5.220,- / 6.264,-
6.500	110	370132	5.540,- / 6.648,-	370232	5.800,- / 6.960,-
8.500	160	370156	6.715,- / 8.058,-	370256	6.985,- / 8.382,-
10.000	160	370157	7.175,- / 8.610,-	370257	7.445,- / 8.934,-
13.000	160	370163	8.585,- / 10.302,-	370263	8.845,- / 10.614,-

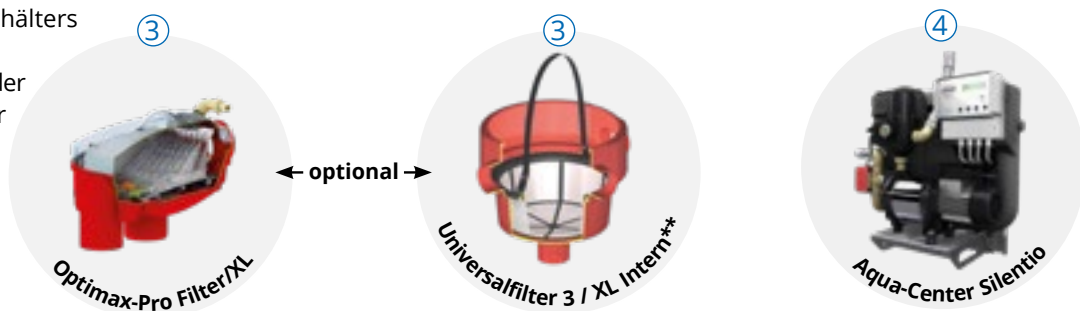

Q Webcode G1204

Lieferumfang: ① Erdtank Carat/Carat XL ② Tankabdeckung ③ Teleskop-Domschacht Maxi begehbar, stufenlos teleskopierbar von 750 – 1050 mm Erdüberdeckung, mit Kunststoffabdeckung oder ④ Teleskop-Domschacht Pkw-befahrbar, 750 – 1050 mm Erdüberdeckung ③ Carat/Carat XL Ausbaupaket 3 bestehend aus: Optimax-Pro Filter Intern/XL Intern (patentiert, selbstreinigend), Beruhigtem Zulauftopf, Überlaufsiphon, Schnellmontage-Manschette Spannfix ④ Technikpaket Professionell bestehend aus: Aqua-Center Silentio, Schwimmende Ansaugarmatur mit Feinfilter und Schlauch, Mauerdurchführung DN 160, Filter-Reinigungseinheit Intern, Filter-Reinigungsautomatik, Rückspülfeinfilter, Beschriftungsset, PE-Saugrohr 25 mm 1", Länge 12 m

Stellen Sie Ihre Anlage aus vier Komponenten individuell zusammen

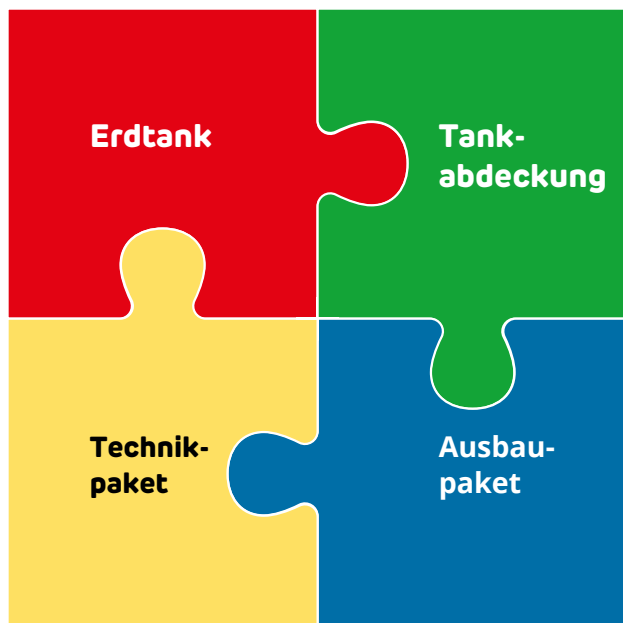

Erdtank (Seite 32 – 37)

Der Erdtank Platin, Platin XL/XXL, Carat, Carat XL/XXL bildet den Grundstein für das Modulsystem.

Tankabdeckung (Seite 40 / 41)

Möchten Sie Ihren Tank im Bereich des Gartens oder in einer Hofeinfahrt installieren? GRAF bietet Ihnen unterschiedlichste teleskopierbare Tankabdeckungen.

Ausbaupaket (Seite 42)

Suchen Sie eine möglichst preiswerte Lösung oder hochwertige, selbstreinigende Filtertechnik? Die GRAF Ausbaupakete beinhalten alle im Tank benötigten Komponenten.

Technikpaket (Seite 43)

Von der einfachen Gartenpumpe bis zur vollautomatischen Systemsteuerung. Die Technikpakete enthalten auch das für die Installation benötigte Zubehör.

Erdtank

Platin 1.500 – 7.500 Liter

PG 4



Platin 1.500 Liter
Best.-Nr. 390000
860,- / 1.032,-

Platin 3.000 Liter
Best.-Nr. 390001
1.525,- / 1.830,-

Platin 5.000 Liter
Best.-Nr. 390002
2.145,- / 2.574,-

Platin 7.500 Liter
Best.-Nr. 390005
2.930,- / 3.516,-

Platin XL 10.000 – 15.000 Liter

PG 7



Platin XL 10.000 Liter
Best.-Nr. 390006
4.360,- / 5.232,-

Platin XL 15.000 Liter
Best.-Nr. 390007
6.295,- / 7.554,-

Carat 2.700 – 6.500 Liter

PG 5



Carat 2.700 Liter
Best.-Nr. 370001
1.040,- / 1.248,-

Carat 3.750 Liter
Best.-Nr. 370002
1.425,- / 1.710,-

Carat 4.800 Liter
Best.-Nr. 370003
1.715,- / 2.058,-

Carat 6.500 Liter
Best.-Nr. 370004
2.295,- / 2.754,-

Carat XL 8.500 – 13.000 Liter

PG 8



Carat XL 8.500 Liter
Best.-Nr. 370005
3.100,- / 3.720,-

Carat XL 10.000 Liter
Best.-Nr. 370006
3.570,- / 4.284,-

Carat XL 13.000 Liter
Best.-Nr. 370023
4.975,- / 5.970,-

Tankabdeckung

PG 5



**Teleskop-Domschacht
600 Mini, begehbar**
Best.-Nr. 371010

235,- / 282,-



**Teleskop-Domschacht
600 Maxi, begehbar**
Best.-Nr. 371011

290,- / 348,-



**MIT KUNSTSTOFF
ABDECKUNG**

**Teleskop-Domschacht
600 Pkw, Pkw-befahrbar**
Best.-Nr. 371052

550,- / 660,-



> Abdeckung und
Ausgleichsring
bauseits zu stellen

**Teleskop-Domschacht 600
Universal, Lkw-befahrbar**
Für handelsübliche Beton-
Guss-Abdeckungen
Best.-Nr. 371021

290,- / 348,-



Zwischenstück
Nutzlänge: 300 mm
Best.-Nr. 371003

240,- / 288,-



Zwischenstück
Nutzlänge: 1000 mm
kürzbar auf 750/500 mm
Best.-Nr. 371015

290,- / 348,-

Ausbaupaket

Platin – Anschluss DN 110

PG 4



Platin Ausbaupaket 1
Grundausbaupaket
Best.-Nr. 342001

105,- / 126,-



Platin Ausbaupaket 2
Empfohlen für
Gartennutzung
Best.-Nr. 342026

205,- / 246,-



Platin Ausbaupaket 3
Empfohlen für Hausnutzung
Best.-Nr. 342038

460,- / 552,-

Carat – Anschluss DN 110

PG 5



Carat Ausbaupaket 1
Grundausbaupaket
Best.-Nr. 342001

105,- / 126,-



Carat Ausbaupaket 2
Empfohlen für die
Gartennutzung
Best.-Nr. 342002

385,- / 462,-

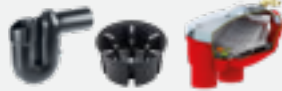

Carat Ausbaupaket 3
Empfohlen für die Hausnutzung
Best.-Nr. 342005

460,- / 552,-

Platin, Carat XL/XXL – Anschluss DN 160

PG 8



Platin/Carat XL/XXL Ausbaupaket 1
Grundausbaupaket
Best.-Nr. 342040

255,- / 306,-

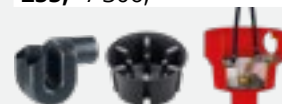

Platin/Carat XL/XXL Ausbaupaket 2
Empfohlen für die Gartennutzung
Best.-Nr. 342041

505,- / 606,-



Platin/Carat XL/XXL Ausbaupaket 3
Empfohlen für die Hausnutzung
Best.-Nr. 342042

770,- / 924,-

Technikpaket

PG 5

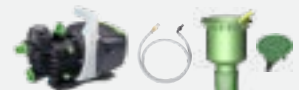

Garten-Jet
Best.-Nr. 342010

435,- / 522,-



Garten-Komfort
Best.-Nr. 342011

700,- / 840,-



Haus Eco-Plus
Best.-Nr. 342014

1.695,- / 2.034,-



Haus Professionell
Best.-Nr. 342016

2.505,- / 3.006,-



Haus Silentio Press
Best.-Nr. 342015

2.855,- / 3.426,-



Regenwasser-Flachtank Platin



Regenwasser-Flachtank Platin
Pkw-/Lkw-befahrbar ¹⁾

Webcode G1101



Einbauanleitungen
und Maßblätter unter
www.graf.info



Abbildung zeigt 1.500 l Tank mit
Teleskop-Domschacht Mini,
begehbar (Zubehör, S. 40)



Technische Daten

PG 4

Inhalt [Liter]	Breite B [mm]	Länge L [mm]	Höhe H [mm]	Höhe H _{ges} [mm]	Höhe Tankdom H _t [mm]	Innen Ø Tankdom [mm]	Gewicht [kg]	Best.-Nr.	Preis [€]
1.500	1250	2100	700	1015	315	650	82	390000	860,- / 1.032,- ²⁾
3.000	2100	2450	735	1050	315	650	180	390001	1.525,- / 1.830,- ²⁾
5.000	2300	2890	1000	1315	315	650	250	390002	2.145,- / 2.574,- ²⁾
7.500	2250	3600	1250	1565	315	650	380	390005	2.930,- / 3.516,- ²⁾

Max. Erdüberdeckung	1200 mm
Befahrbarkeit:	Max. Achslast: 2,2 t Max. Fahrzeuggewicht: 3,5 t
Befahrbarkeit in Verbindung mit Lastverteilerplatte:	Max. Fahrzeuggewicht: 60 t
Einbaufenster bei Befahrbarkeit:	700 – 1000 mm
Grundwasserstabilität:	bis Tankschulter
Einbaufenster bei Grundwassereinbau:	700 – 1200 mm
Anschluss:	4 x DN 110 (DN 160 auf Anfrage)

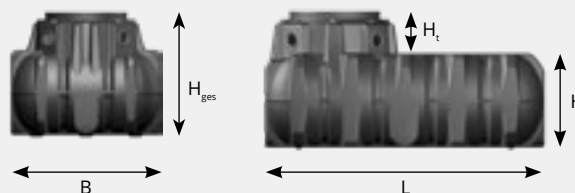

¹⁾ Pkw-befahrbar mit Pkw-befahrbarer Abdeckung

Lkw-befahrbar mit Lkw-befahrbarer Abdeckung in Verbindung mit Lastverteilerplatte

²⁾ Preis ohne Tankabdeckung



Regenwasser-Flachtank Platin XL/XXL



Regenwasser-Flachtank Platin XL/XXL
Pkw-/Lkw-befahrbar ¹⁾

Platin XL
Q Webcode G1106

Platin XXL
Q Webcode G1107



Optional mit zweitem Tankdom möglich ²⁾

30
JAHRE
GARANTIE

EINSTIEGSDOM
NACH
DIN

DOWNLOAD

Einbauanleitungen
und Maßblätter unter
www.graf.info

**PREMIUM
QUALITY**

**Lkw-befahrbar bis SLW 40
ohne Lastverteilerplatte**

Abbildung zeigt Platin XL Tank mit
Teleskop-Domschacht.
Pkw-befahrbar (Zubehör, S. 41)

Technische Daten

PG 7

Inhalt [Liter]	Breite B [mm]	Länge L [mm]	Höhe H [mm]	Höhe H _{ges} [mm]	Höhe Tankdom H _t [mm]	Innen Ø Tankdom [mm]	Gewicht [kg]	Best.-Nr.	Preis [€]
10.000*	2250	4900	1250	1910	610	650	460	390006	4.360,- / 5.232,- ²⁾
15.000*	2250	7500	1250	1910	610	650	710	390007	6.295,- / 7.554,- ²⁾
PG 1									
20.000*	2250	9750	1250	1910	610	650	890	391000	7.510,- / 9.012,- ²⁾
25.000*	2250	11580	1250	1910	610	650	1140	391001	9.395,- / 11.274,- ²⁾
30.000*	2250	14265	1250	1910	610	650	1355	391002	11.280,- / 13.536,- ²⁾
35.000*	2250	16510	1250	1910	610	650	1570	391003	13.180,- / 15.816,- ²⁾
40.000*	2250	18430	1250	1910	610	650	1750	391004	15.010,- / 18.012,- ²⁾
45.000*	2250	21030	1250	1910	610	650	2000	391005	16.925,- / 20.310,- ²⁾
50.000*	2250	22935	1250	1910	610	650	2180	391006	18.700,- / 22.440,- ²⁾
55.000*	2250	25195	1250	1910	610	650	2395	391007	20.720,- / 24.864,- ²⁾
60.000*	2250	27795	1250	1910	610	650	2645	391008	22.540,- / 27.048,- ²⁾
65.000*	2250	29700	1250	1910	610	650	2825	391009	24.480,- / 29.376,- ²⁾

Max. Erdüberdeckung:	1750 mm
Befahrbarkeit:	Max. Achslast: 13,5 t Max. Fahrzeuggewicht: 40 t
Befahrbarkeit in Verbindung mit Lastverteilerplatte:	Max. Fahrzeuggewicht: 60 t
Einbaufenster bei Befahrbarkeit:	750 – 1500 mm
Grundwasserstabilität:	bis Tankschulter
Einbaufenster bei Grundwassereinbau:	750 – 1500 mm
Anschluss:	5 x DN160 (bzw. 10 x DN160 bei zweitem Tankdom, optional bis DA 400)

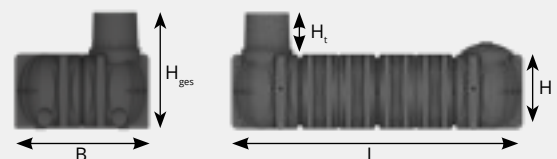

Optional: Zweites Tankdom
CARAT/PLATIN XL/XXL
Tankdom-Maxi inkl. Dichtungen DN160
Best.-Nr. 371018 **265,- / 318,-**

¹⁾ Pkw-befahrbar mit Pkw-befahrbarer Abdeckung Lkw-befahrbar mit Lkw-befahrbarer Abdeckung in Verbindung mit Lastverteilerplatte (bei SLW 60) ²⁾ Preis ohne Tankabdeckung

Alle Größen optional mit zweitem Tankdom möglich



Regenwasser-Erdtank Carat

 Regenwasser-Erdtank Carat
Pkw-/Lkw-befahrbar ¹⁾



 Webcode G1102



Einbauanleitungen
und Maßblätter unter
www.graf.info

Abbildung zeigt 3.750 l Tank mit
Teleskop-Domschacht Maxi,
begebar. (Zubehör, S. 40)

Technische Daten

PG 5

Inhalt [Liter]	Breite B [mm]	Länge L [mm]	Höhe H [mm]	Höhe H _{ges} [mm]	Höhe Tankdom H _t [mm]	Innen Ø Tankdom [mm]	Gewicht [kg]	Best.-Nr.	Preis [€]
2.700	1565	2080	1400	2010	610	650	120	370001	1.040,- / 1.248,- ²⁾
3.750	1755	2280	1590	2200	610	650	150	370002	1.425,- / 1.710,- ²⁾
4.800	1985	2280	1820	2430	610	650	185	370003	1.715,- / 2.058,- ²⁾
6.500	2190	2390	2100	2710	610	650	220	370004	2.295,- / 2.754,- ²⁾

Max. Erdüberdeckung:	2000 mm
Befahrbarkeit:	Max. Achslast: 8 t Max. Fahrzeuggewicht: 12 t
Befahrbarkeit in Verbindung mit Lastverteilerplatte:	Max. Fahrzeuggewicht: 60 t
Einbaufenster bei Befahrbarkeit:	800 – 2000 mm
Grundwasserstabilität:	2.700 l, 3.750 l bis Tankschulter; 4.800 l, 6.500 l bis Tankmitte
Einbaufenster bei Grundwassereinbau:	800 – 1800 mm
Anschluss:	5 x DN 110 (DN 160 auf Anfrage)

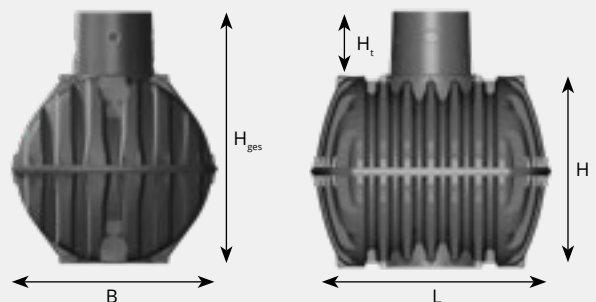

¹⁾ Pkw-befahrbar mit Pkw-befahrbarer Abdeckung
Lkw-befahrbar mit Lkw-befahrbarer Abdeckung

²⁾ Preis ohne Tankabdeckung



Regenwasser-Erdtank Carat XL
Pkw-/Lkw-befahrbar ¹⁾



Q Webcode G1103



Einbauanleitungen
und Maßblätter unter
www.graf.info



Abbildung zeigt 10.000 l Tank
mit Teleskop-Domschacht
Pkw-befahrbar. (Zubehör, S. 41)



Größere Anschlussstutzen
auf Anfrage

Technische Daten

PG 8

Inhalt [Liter]	Breite B [mm]	Länge L [mm]	Höhe H [mm]	Höhe H _{ges} [mm]	Höhe Tankdom [mm]	H _{tInnen} [mm]	Ø Tankdom [mm]	Gewicht [kg]	Best.-Nr.	Preis [€]
8.500	2040	3500	2085	2695	610	650	380	370005	3.100,- / 3.720,- ²⁾	
10.000	2240	3520	2285	2895	610	650	455	370006	3.570,- / 4.284,- ²⁾	
13.000	2420	4000	2470	3080	610	650	600	370023	4.975,- / 5.970,- ²⁾	

Max. Erdüberdeckung:	2000 mm
Befahrbarkeit:	Max. Achslast: 8 t Max. Fahrzeuggewicht: 12 t
Befahrbarkeit in Verbindung mit Lastverteilerplatte:	Max. Fahrzeuggewicht: 60 t
Einbaufenster bei Befahrbarkeit:	800 – 2000 mm
Grundwasserstabilität:	bis Tankmitte
Einbaufenster bei Grundwassereinbau:	800 – 1800 mm
Anschluss:	5 x DN 160 (optional bis DA 400)

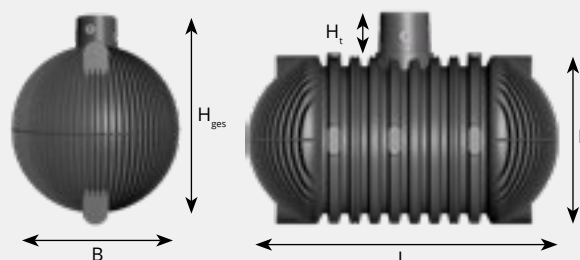

¹⁾ Pkw-befahrbar mit Pkw-befahrbarer Abdeckung Lkw-befahrbar mit Lkw-befahrbarer Abdeckung in Verbindung mit Lastverteilerplatte (bei SLW 60)

²⁾ Preis ohne Tankabdeckung



Regenwasser-Erdtank Carat XXL

 **Regenwasser-Erdtank Carat XXL**
Pkw-/Lkw-befahrbar ¹⁾

Q Webcode G1104



Einbauanleitungen
und Maßblätter unter
www.graf.info



Lkw-befahrbar bis SLW 40
ohne Lastverteilerplatte



Abbildung zeigt 46.000 l
Tank mit Lkw-befahrbarem
Teleskop-Domschacht 600
Universal (S. 41)

Technische Daten

PG1

Inhalt [Liter]	Breite B [mm]	Länge L [mm]	Höhe H [mm]	Höhe H _{ges} [mm]	Höhe Tankdom H _t [mm]	Innen Ø Tankdom [mm]	Gewicht [kg]	Best.-Nr.	Preis [€]
16.000	2500	4590	2550	3160	610	650	770	380001	6.205,- / 7.446,- ²⁾
22.000*	2500	6230	2550	3160	610	650	1025	380000	8.510,- / 10.212,- ²⁾
26.000*	2500	7200	2550	3160	610	650	1125	380002	10.075,- / 12.090,- ²⁾
32.000*	2500	8555	2550	3160	610	650	1370	380003	12.395,- / 14.874,- ²⁾
36.000*	2500	9525	2550	3160	610	650	1470	380004	13.940,- / 16.728,- ²⁾
42.000*	2500	10880	2550	3160	610	650	1715	380005	16.275,- / 19.530,- ²⁾
46.000*	2500	11850	2550	3160	610	650	1815	380006	17.815,- / 21.378,- ²⁾
52.000*	2500	13205	2550	3160	610	650	2060	380007	20.140,- / 24.168,- ²⁾
56.000*	2500	14175	2550	3160	610	650	2160	380008	21.695,- / 26.034,- ²⁾
62.000*	2500	15530	2550	3160	610	650	2405	380009	24.010,- / 28.812,- ²⁾
66.000*	2500	16500	2550	3160	610	650	2505	380010	25.565,- / 30.678,- ²⁾
72.000*	2500	17855	2550	3160	610	650	2750	380011	27.890,- / 33.468,- ²⁾
76.000*	2500	18825	2550	3160	610	650	2850	380012	29.445,- / 35.334,- ²⁾
82.000*	2500	20180	2550	3160	610	650	3095	380013	31.765,- / 38.118,- ²⁾
86.000*	2500	21150	2550	3160	610	650	3195	380014	33.320,- / 39.984,- ²⁾
92.000*	2500	22505	2550	3160	610	650	3440	380015	35.630,- / 42.756,- ²⁾
96.000*	2500	23475	2550	3160	610	650	3540	380016	37.190,- / 44.628,- ²⁾
102.000*	2500	24830	2550	3160	610	650	3785	380017	39.520,- / 47.424,- ²⁾
106.000*	2500	25800	2550	3160	610	650	3885	380018	41.020,- / 49.224,- ²⁾
112.000*	2500	27155	2550	3160	610	650	4130	380019	43.510,- / 52.212,- ²⁾
116.000*	2500	28125	2550	3160	610	650	4230	380025	44.925,- / 53.910,- ²⁾
122.000*	2500	29480	2550	3160	610	650	4475	380026	47.260,- / 56.712,- ²⁾

Lieferzeit nach Absprache. Lieferung ab Werk - Versandkosten auf Anfrage.

¹⁾ Pkw-befahrbar mit Pkw-befahrbarer Abdeckung Lkw-befahrbar mit Lkw-befahrbarer Abdeckung in Verbindung mit Lastverteilerplatte (bei SLW 60)

* mit zweitem Tankdom möglich

Optional mit zweitem Tankdom möglich¹⁾



Abbildung zeigt 42.000 Liter Erdtank Carat XXL

Max. Erdüberdeckung:	1500 mm
Befahrbarkeit:	Max. Achslast: 13,5 t Max. Fahrzeuggewicht: 40 t
Befahrbarkeit in Verbindung mit Lastverteilerplatte:	Max. Fahrzeuggewicht: 60 t
Einbaufenster bei Befahrbarkeit:	800 – 1500 mm bei Pkw 1000 – 1500 mm bei Lkw
Grundwasserstabilität:	bis Tankmitte
Einbaufenster bei Grundwassereinbau:	800 – 1500 mm
Anschluss:	5 x DN160 (bzw. 10 x DN160 bei zweitem Tankdom, optional bis DA 400) DA 200 Stutzen am Tankrücken



Größere Anschlussstutzen auf Anfrage

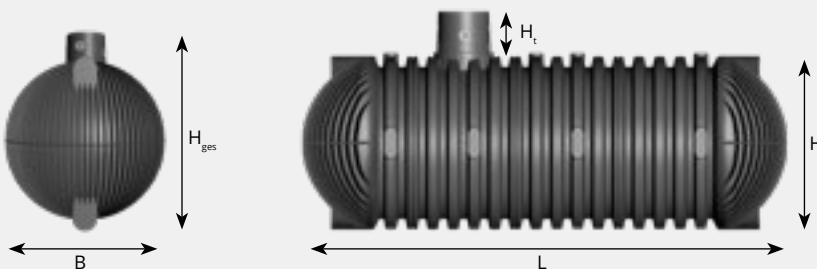

¹⁾ Pkw-befahrbar mit Pkw-befahrbarer Abdeckung Lkw-befahrbar mit Lkw-befahrbarer Abdeckung in Verbindung mit Lastverteilerplatte (bei SLW 60)

Optional: Zweites Tankdom
CARAT/PLATIN XL/XXL
Tankdom-Maxi inkl. Dichtungen DN160
Best.-Nr. 371018 **265,- / 318,-**



* Optional mit zweitem Tankdom möglich



Wählen Sie Ihre gewünschte Tankabdeckung

Das GRAF Modulsystem

Teleskop-Domschacht 600 Mini mit Kunststoffdeckel, begehbar

Stufenlos einstellbare Erdüberdeckung über Tankrücken, 5° neigbar. Inklusive Kunststoffdeckel (begehbar bis 150 kg) mit Kindersicherung. Die durchdachte Abdeckung für GRAF Erdtanks. Ideal für die Gartennutzung.

Farbe: rasengrün

PG 5



Erdüberdeckung [mm]		Innen Ø [mm]	Außen Ø [mm]	Höhe [mm]	Gewicht [kg]	Best.-Nr.	Preis [€]
Platin	Carat Platin XL/XXL Carat XL/XXL						
455 – 655	750 – 950	600	780	360	9	371010	235,- / 282,-

Teleskop-Domschacht 600 Maxi mit Kunststoffdeckel, begehbar

Stufenlos einstellbare Erdüberdeckung über Tankrücken, 5° neigbar. Inklusive Kunststoffdeckel (begehbar bis 150 kg) mit Kindersicherung. Die robuste Abdeckung für GRAF Erdtanks. Ideal für die Hausnutzung.

Farbe: rasengrün

PG 5



Erdüberdeckung [mm]		Innen Ø [mm]	Außen Ø [mm]	Höhe [mm]	Gewicht [kg]	Best.-Nr.	Preis [€]
Platin	Carat Platin XL/XXL Carat XL/XXL						
455 – 755	750 – 1050	600	850	476	15	371011	290,- / 348,-

Zwischenstück

Mit dem Zwischenstück kann die Erdüberdeckung um 300 bzw. um 1000 mm erhöht werden - Länge kürzbar auf 750 / 500 mm.

PG 5



Erdüberdeckung [mm]		Ø [mm]	Höhe [mm]	Gewicht [kg]	Best.-Nr.	Preis [€]
Platin	Carat					
+300	+300	680	400	6	371003	240,- / 288,-
	+1000	680	1100	19,5	371015	290,- / 348,-



Zur bequemen Entnahme des Regenwassers im Garten. Zapfen Sie Wasser direkt aus dem Tank. Einfach nachrüstbar bei Teleskop-Domschacht Mini oder Maxi, inkl. Ventil für handelsübliche Schlauchkupplung, Schlauchanschluss 25 mm (1").

PG 1

Best.-Nr. 375119 **65,- / 78,-**



Bündige Anpassung an die Geländeoberkante.



- Korrosionsfreie, kindersichere Kunststoffabdeckung
- Leichter Zugang zum Tank dank geringem Gewicht (11 kg)
- Erdüberdeckung stufenlos einstellbar

Aushebehilfe



Für Teleskop-Domschacht 600 Pkw zur Ver-/Entriegelung und ergonomischen Entnahme des Pkw-befahrbaren Kunststoffdeckels

Best.-Nr. 371071 **55,- / 66,-**

Teleskop-Domschacht 600 Pkw mit Kunststoffabdeckung

Pkw-befahrbar – mit kindersicherer Kunststoffabdeckung Klasse B max. 3,5 t, stufenlos einstellbare Erdüberdeckung über Tankrücken, 5° neigbar.
Farbe: schwarz

Erdüberdeckung [mm]		Innen Ø [mm]	Außen Ø [mm]	Höhe [mm]	Gewicht [kg]	Best.-Nr.	Preis [€]
Platin	Carat Platin XL/XXL Carat XL/XXL						
455 – 655	750 – 950	600	850	476	22	371052	550,- / 660,-



Konform nach
DIN EN 124-6:2015
Klasse B125

Teleskop-Domschacht 600 Universal Pkw / Lkw

Pkw- und Lkw-befahrbar – für handelsübliche Betonringe/Abdeckungen (bauseits). Stufenlos einstellbare

Erdüberdeckung über Tankrücken, 5° neigbar. Ideal für asphaltierte Flächen.

Erdüberdeckung [mm]		Innen Ø [mm]	Außen Ø [mm]	Höhe [mm]	Gewicht [kg]	Best.-Nr.	Preis [€]
Platin	Carat Platin XL/XXL Carat XL/XXL						
455 – 655	750 – 950	600	855	460	11	371021	290,- / 348,-

Abdeckung und Ausgleichsring sind bauseits zu stellen



Platin Ausbaupaket 2

Garten- und Hausnutzung – 100 % Wasserausbeute

Im Basistank Platin integrierbarer Filterkorb mit 100 % Wasserausbeute. Das Ausbaupaket 2 ist ideal, wenn eine Wasserausbeute von 100 % erreicht werden soll, oder der Überlauf des Tanks nicht an den Kanal, sondern an eine Versickerung angeschlossen wird.

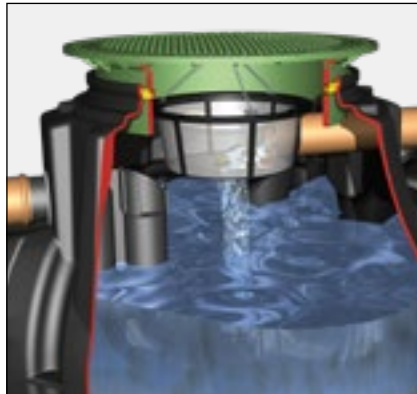

Lieferumfang:

- Filterkorb
- Traverse und Kettenaufhängung
- Überlaufsiphon mit Kleintierschutz

- Maximal 200 m² Dachfläche
- Anschluss DN 110

PG 4

Best.-Nr. 342026 **205,- / 246,-**

Platin Ausbaupaket 3

Garten- und Hausnutzung – die selbstreinigende Variante

Im Basistank Platin integrierbarer Minimax-Pro Filter (selbstreinigend). Die komfortable Lösung mit minimalem Wartungsaufwand mit über 95 % Wasserausbeute. Optional auch mit der Reinigungseinheit Intern ausrüstbar. Tank- bzw. Filterüberlauf werden bei diesem Ausbaupaket an das Kanalnetz angeschlossen.



Lieferumfang:

- Minimax-Pro Filter Intern
- Überlaufsiphon mit Kleintierschutz
- Schnellmontage-Manschette Spannfix

- Maximal 350 m² Dachfläche
- Anschluss DN 110

PG 4

Best.-Nr. 342038 **460,- / 552,-**

Carat Ausbaupaket 2

Garten- und Hausnutzung – 100 % Wasserausbeute

Im Basistank Carat integrierbarer Universal-Filter 3 mit 100 % Wasserausbeute. Das Ausbaupaket 2 ist ideal, wenn eine Wasserausbeute von 100 % erreicht werden soll, oder der Überlauf des Tanks nicht an den Kanal, sondern an eine Versickerung angeschlossen wird.

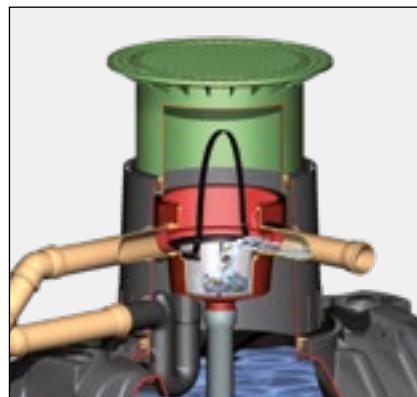

Lieferumfang:

- Universal-Filter 3 Intern
- Beruhigter Zulaufkopf
- Überlaufsiphon
- Kleintierschutz
- Schnellmontage-Manschette Spannfix

- Maximal 350 m² Dachfläche
- Anschluss DN 110

PG 5

Best.-Nr. 342002 **385,- / 462,-**

Carat Ausbaupaket 3

Garten- und Hausnutzung – die selbstreinigende Variante

Im Basistank Carat integrierbarer Optimax-Pro Filter (selbstreinigend). Die komfortable Lösung mit minimalem Wartungsaufwand mit über 95 % Wasserausbeute. Optional auch mit der Reinigungseinheit Intern ausrüstbar. Tank- bzw. Filterüberlauf werden bei diesem Ausbaupaket an das Kanalnetz angeschlossen.



Lieferumfang:

- Optimax-Pro Filter Intern (patentiert)
- Beruhigter Zulaufkopf
- Überlaufsiphon – geschlossenes System verhindert das Eindringen von Kleintieren in den Tank
- Schnellmontage-Manschette Spannfix

- Maximal 350 m² Dachfläche
- Anschluss DN 110

PG 5

Best.-Nr. 342005 **460,- / 552,-**



Wählen Sie Ihr gewünschtes Technikpaket

Technikpaket Garten-Jet

Die preiswerte Komplettlösung.



- Gartenpumpe Jet 700
- Pumpenanschlusssset mit 1 m PVC-Schlauch
- Wasseranschlussbox Intern und Extern (vorbereitet für handelsübliche Schlauchkupplung)
- Ansaugset mit 12,5 m Saugschlauch 25 mm (1")

PG 5

Best.-Nr. 342010 **435,- / 522,-**

Technikpaket Garten-Komfort

Hoher Bedienungskomfort durch automatische Pumpensteuerung.

BESTSELLER

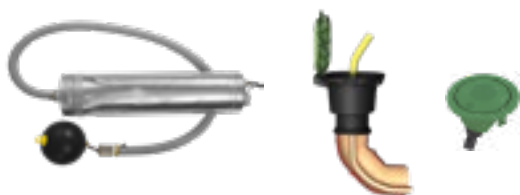

- Automatik-Tauchpumpe NIRO 40
- Wasseranschlussbox Intern und Extern (vorbereitet für Schlauchkupplung)
- Schwimmende Ansaugarmatur mit Feinfilter und Schlauch
- 10 m Druckschlauch 25 mm (1") (ohne Abb.)

PG 5

Best.-Nr. 342011 **700,- / 840,-**

Technikpaket Haus Eco-Plus

Die preiswerte Komplettlösung für die hausinterne Trinkwassernachspeisung.



- Aqua-Center Basic inkl. Hauswasserautomat KSB-Superinox 15/4
- Schwimmende Ansaugarmatur mit Feinfilter und Schlauch
- Mauerdurchführung DN 110
- Beschriftungsset
- PE-Saugrohr 25 mm (1"), Länge 12 m (ohne Abb.)
- V2A Switch Control (ohne Abb.)

PG 5

Best.-Nr. 342014 **1.695,- / 2.034,-**

Technikpaket Haus Professionell

Hausinterne Trinkwassernachspeisung mit modernster Modultechnik und Microprozessorsteuerung, sowie digitaler Füllstandsanzeige.

PROFILÖSUNG



- Trinkwasser-Nachspeisemodul Aqua-Center-Silentio inkl. Hauswasserautomat KSB-Superinox 15/4
- Schwimmende Ansaugarmatur mit Feinfilter und Schlauch
- Filter-Reinigungseinheit Intern (ohne Abb.)
- Filter-Reinigungsautomatik (ohne Abb.)
- Rückspülfeinfilter
- Mauerdurchführung DN 160
- Beschriftungsset
- PE-Saugrohr 25 mm (1"), Länge 12 m (ohne Abb.)

PG 5

Best.-Nr. 342016 **2.505,- / 3.006,-**

Technikpaket Haus Silentio Press

Hausinterne Trinkwassernachspeisung mit Tauchpumpe. Ideal bei großen Entfernungen (≥15 m) zwischen Tank und Hauswasserautomat.



- Trinkwasser-Nachspeisemodul Aqua-Center-Silentio Press inkl. KSB-Hauswasserautomat und Tauchpumpe 300 A
- Filter- Reinigungseinheit Intern (ohne Abb.)
- Filter-Reinigungsautomatik (ohne Abb.)
- Rückspülfeinfilter
- Mauerdurchführung DN 160
- Beschriftungsset
- 25 m Spezial Saug- und Druckschlauch 25 mm (1") (ohne Abb.)

PG 5

Best.-Nr. 342015 **2.855,- / 3.426,-**

Herkules-Tank

für die ober- und unterirdische Montage, grundwasserstabil



- Dreifach einsetzbar! • Grundwasserstabil bis zur Tankoberkante
- Sehr gutes Preis-Leistungs Verhältnis

Technische Daten

Inhalt: 1600 Liter
Ø min.: 1090 mm
Ø max.: 1350 mm
Höhe: 1600 mm
Material: glasfaserverstärktes Polypropylen (UV stabil und 100 % recycelbar)
Gewicht: ca. 60 kg
Stutzen: je 2 x DN 75, DN 110 und DN 200 für handelsübliche KG-Rohre

Herkules-Tank 1600 Liter PG 1
 (erweiterbar)

Best.-Nr. 320001 **425,- / 510,-**

Herkules-Tank-Set 3200 Liter
 bestehend aus 2 Tanks

inkl. Erweiterungsset(s) DN 110
 Best.-Nr. 211001 **760,- / 912,-**

Herkules-Tank-Set 4800 Liter
 bestehend aus 3 Tanks

inkl. Erweiterungsset(s) DN 110
 Best.-Nr. 211002 **1.095,- / 1.314,-**



Abb. Herkules-Versickerungstank-Set 3200

Herkules-Versickerungstank

1600 Liter, inkl. Stützrohr
 Best.-Nr. 200201 **500,- / 600,-**

GRAF-Tex Geotextil

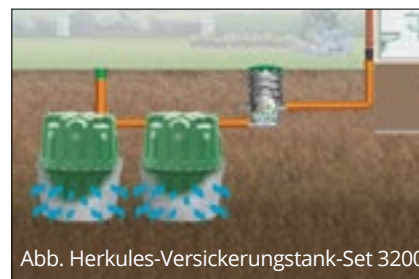
für Herkules-Versickerungstank
 Best.-Nr. 369015 **80,- / 96,-**

Ihre praktischen Vorteile für den Herkules-Tank



- ① **Bequemer Transport:** ca. 30 kg je Tankhälfte erlauben einen bequemen Transport und den Einbau von Hand. Seine Tankhälften passen durch jede Normtür (80 cm). ② **Dauerhaft dicht:** Dauerhaft dicht durch solide Profildichtung (Schnitt rot). Labortests haben eine Haltbarkeit der Dichtung von weit über 25 Jahren nachgewiesen. ③ **Patentierter Schnellverbinder:** Durch patentierte Schnellverbinder in wenigen Minuten montiert. Demontage möglich. Verbindung und Tank TÜV Bauart geprüft.

Herkules-Tank

3-fach einsetzbar

Oberirdisch



Sie können den Herkules-Tank einfach im Garten aufstellen. Die bewährten GRAF Fallrohrfilter sorgen für perfekten Anschluss.

Unterirdisch



Unter Verwendung von Zubehörteilen kann der Herkules-Tank auch unterirdisch installiert werden. Der Tank kann bis zur Behälteroberkante in Grundwasser eingebaut werden.

Als Kellertank



Sie können den Herkules-Tank auch im Keller aufstellen. Seine Tankhälften passen durch jede Normtür ab 80 cm.

Zubehör

PG 1

Erweiterungsset ohne Bohrer*

DN 75

Best.-Nr. 202029 **35,- / 42,-**

DN 110

Best.-Nr. 202028 **45,- / 54,-**

Bohrer mit Aufnahmeschaft

DN 75

Best.-Nr. 202 002 **90,- / 108,-**

DN 110

Best.-Nr. 202003 **105,- / 126,-**

Tankdom

mit Teleskopabschluss 1 m lang, kürzbar DN 200

Best.-Nr. 322026 **65,- / 78,-**

Ansauggarnitur

schwimmend

Best.-Nr. 330054 **110,- / 132,-**

Stützrohr

DN 160

Best.-Nr. 322014 **30,- / 36,-**



Messing-Auslaufhahn

Kompl. mit Tankverschraubung, Größe 3/4"

Best.-Nr. 330044 **24,92 / 29,90**



Aqua-Quick Kunststoffhahn

für Herkules-Tank, in messingfarbe, mit Dichtung und Kontermutter, Größe 3/4"

Best.-Nr. 504040 **6,25 / 7,50**



Universal-Schlauchset

Größe 3/4" mit Hahn NW 18

Best.-Nr. 220015 **24,92 / 29,90**

*Das Erweiterungsset besteht aus Spezialdichtungen, die selbst bei eventuellen Erdbewegungen dauerhaft dicht bleiben.

Einfache Montage von Herkules-Tanks



Dichtung einsetzen



Patentverbindung montieren



Tank installieren



Volumen beliebig erweiterbar

Tanks für spezielle Anwendungen

PE - Lagerbehälter AQF

BITTE BEACHTEN!

Preisanpassung + 6,8% für
Lieferungen ab 01.04.2026

PG 2



AQF 570 - 1000 mit Deckel 240 mm

PE-Lagerbehälter für Trinkwasser und Betriebswasser

Kunststoff-Lagerbehälter der Baureihe AQF werden aus hochwertigem Polyethylen hergestellt. Durch die blaue Einfärbung sind sie bestens geeignet zur Lagerung von Trinkwasser und Betriebswasser. Algenbildung wird nachhaltig unterdrückt.

Die Behälter sind serienmäßig mit einem oberen Deckel 240 mm und zwei Verschraubungen 2" oder einem oberen Deckel mit 540 mm ausgestattet. Der untere Anschluss S 56x4 kann zur Montage von Entleerungshähnen oder für die untere Verbindungsleitung genutzt werden.

HD-PE ist physiologisch unbedenklich und entspricht der BfW-Empfehlung III Polyethylen, sowie der KTW Leitlinie für Hausinstallation und KSW Empfehlung für Trinkwasserinstallation.

PE Lagerbehälter AQF 570 - 1000 L mit Deckel 240 mm

Bezeichnung	Länge [mm]	Breite [mm]	Höhe [mm]	Gewicht [kg]	Best.-Nr.	Preis [€]
AQF 570 mit Deckel 240 mm und 2 Verschraubungen 2"	720	720	1430	19	61206	530,- / 636,-
AQF 690 mit Deckel 240 mm und 2 Verschraubungen 2"	720	720	1700	23	61216	560,- / 672,-
AQF 750 mit Deckel 240 mm und 2 Verschraubungen 2"	720	720	1720	24	61176	635,- / 762,-
AQF 1000 mit Deckel 240 mm und 2 Verschraubungen 2"	780	780	2000	30	61196	705,- / 846,-



AQF 570 / 690 mit Deckel 540 mm

PE Lagerbehälter AQF 570 - 690 L mit Deckel 540 mm

Bezeichnung	Länge [mm]	Breite [mm]	Höhe [mm]	Gewicht [kg]	Best.-Nr.	Preis [€]
AQF 570 mit Deckel 540 mm	720	720	1420	19	61200	530,- / 636,-
AQF 690 mit Deckel 540 mm	720	720	1695	23	61210	560,- / 672,-

Zubehör Batterie Aufstellung

Untere Verbindungsleitung 2" für bauseitigen Anschluss PE Rohr DN 50 oder Schlauch D=63 mm jeweils mit einem Hahn 1 1/2" pro Behälter mit Adapter zu S 56x4.

Bezeichnung	Best.-Nr.	Preis [€]
Basissatz Verbindungsleitung DN 50 für 2 Tanks AQF mit 2 Hähnen 1 1/2"	971765	185,- / 222,-
Erweiterungssatz zur Verbindung weiterer AQF mit 1 Hahn 1 1/2"	971770	120,- / 144,-
Absperrhahn 2" zum Absperrn der Verbindungsleitung DN 50	71645	85,- / 102,-



AQF Verbindungsleitung

Zubehör Einzeltank

Bezeichnung	Best.-Nr.	Preis [€]
Adapter mit G 1 1/2" IG für Tankanschluss S 56x4, lebensmittelecht	971139	12,50 / 15,-
Absperrhahn 1 1/2" m. Adapter S 56x4 zum Anschluss an AQF Tank	971640	50,- / 60,-

BITTE BEACHTEN!
 Preisanpassung + 6,8% für
 Lieferungen ab 01.04.2026

PE-Kellertanks, beliebig erweiterbar

- speziell für Regenwassernutzung entwickeltes PE-Kellertank-System
- durch lichtdichtes, schwarzes Polyethylen Schutz vor Algenbildung
- Basistank komplett ausgestattet mit beruhigtem Zulauf und Überlaufsiphon DN 100, Reinigungsdom DN 400
- durch Erweiterungstanks beliebiges Speichervolumen möglich
- Untenverbindung DN 50 zur Batterieaufstellung mit Einzelabsperung
- Behälter entsprechen der KTW-Leitlinie für Hausinstallation
- RAL Gütezeichen Regenwassersysteme PE-Speicher

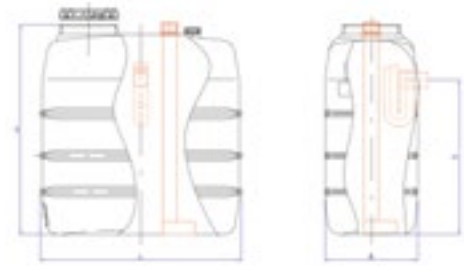

Basistank mit beruhigtem Zulauf und Überlaufsiphon

Ihre Vorteile:

- Schutz vor Algenbildung (bei Ausführung schwarz)
- einfache Montage
- flexibler Aufbau



Basistank mit vier Erweiterungstanks und Einzelabsperung je Tank

Basistank mit beruhigtem Zulauf und Überlaufsiphon

Typ / Inhalt [L]	Länge [mm]	Breite [mm]	Höhe [mm]	Gewicht [kg]	Best.-Nr.	Preis [€]
RWN-0 1100 B	1400	820	1400	55	962003	1.020,- / 1.224,-
RWN-0 1500 B	1560	820	1640	73	962005	1.170,- / 1.404,-
RWN-0 2000 B	2070	820	1690	113	962007	1.505,- / 1.806,-
RWN-0 3000 B	2230	1095	1650	169	962061	2.020,- / 2.424,-
RWN-0 4000 B	2430	1095	1950	239	962063	2.675,- / 3.210,-



Abbildung zeigt Erweiterungstanks

Erweiterungstank (als Lagertank auch in Farbe weiß-natur erhältlich)

RWN-0 1100 E	1400	720	1400	53	971301	850,- / 1.020,-
RWN-0 1500 E	1560	720	1640	71	971303	1.010,- / 1.212,-
RWN-0 2000 E	2070	720	1690	111	971305	1.330,- / 1.596,-
RWN-0 3000 E	2230	995	1650	166	971307	1.900,- / 2.280,-
RWN-0 4000 E	2430	995	1950	236	971309	2.525,- / 3.030,-



Abbildung zeigt Lagertanks

Zubehör für Kellertank

Beschreibung	Best.-Nr.	Preis [€]
Einzelabsperhahn 2" mit Flansch	971642	110,- / 132,-
Untere Verbindungsleitung mit Einzelabsperung je Tank		
Basispaket DF Verbindungsleitung DN 50 für 2 Tanks mit Hähnen 1 1/2"	971565	270,- / 324,-
Erweiterung DF zur Verbindung weiterer Tanks mit einem Hahn 1 1/2"	971570	160,- / 192,-



Einzelabsperhahn mit Flansch

Filtertechnik intern

für Regenwassernutzung zum Einbau im Tank

PG 3



SUPRA-Filter für Erdtank Columbus
Filter mit Edelstahl-Filter-Einsatz zur Installation im Tank. Nur 8 cm Höhenversatz zwischen Zu- und Ablauf (Kanal), feinmaschige Filtration (0,50 mm), Dachfläche max. 350 m², wartungsarm. Über 95% Wasserausbeute, Anschlüsse DN 110
mit gebogenem Abgang

Best.-Nr. 202557

275,- / 330,-



SUPRA-Filter für Erdtank Cristall mit geradem Abgang

Best.-Nr. 202559

275,- / 330,-

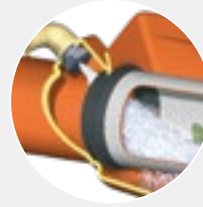

Reinigungseinheit für SUPRA-Filter
Miniclean Intern, ohne Schlauch

Best.-Nr. 340041

75,- / 90,-



Filterkorb für Regenwasser Erdtank Cristall / Columbus

100 % Wasserausbeute
Zum Einhängen in den Tankdom. Feinmaschige Filtration (0,35 mm), für Hausnutzung geeignet. Ideal auch zur Nachrüstung bestehender Anlagen. Traverse verstellbar von 57-69 cm. Dachfläche max. 300 m². Regelmäßige Wartung erforderlich.

Best.-Nr. 202044

85,- / 102,-

PG 1



Minimax-Pro Filter für Erdtank Platin
Über 95 % Wasserausbeute
Selbstreinigender Edelstahl-Filtereinsatz, Maschenweite 0,35 mm
Maximal 350 m² Dachfläche
Anschluss DN 110
10 mm Höhenversatz zwischen Zu- und Ablauf (Optional mit gebogenem Abgang - 80 mm Höhenversatz)

Best.-Nr. 340093

365,- / 438,-



Optimax-Pro Filter für Erdtank Carat
Über 95 % Wasserausbeute
Selbstreinigender Edelstahl-Filtereinsatz, Maschenweite 0,35 mm
Maximal 350 m² Dachfläche
Anschluss DN 110
165 mm Höhenversatz zwischen Zu- und Ablauf

Best.-Nr. 340037

360,- / 432,-

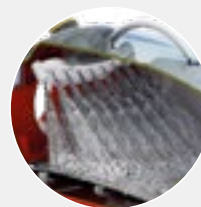

Reinigungseinheit für Minimax / Optimax
Opticlean Intern, ohne Schlauch

Best.-Nr. 340040

80,- / 96,-



Universal-Filter 3 / XL Intern für Erdtank Carat / Carat XL

100 % Wasserausbeute
Siebeinsatz Maschenweite 0,35 mm. Geringer Höhenverlust (275 mm) zwischen Zu- und Ablauf. Max. 350 m² Dachfläche bei Anschluss DN 110 und 500 m² bei DN 160. Anschluss DN 110 / DN 150

Universal-Filter 3 Intern

Best.-Nr. 340022

290,- / 348,-

Universal-Filter 3 Intern XL

Best.-Nr. 340107

320,- / 384,-

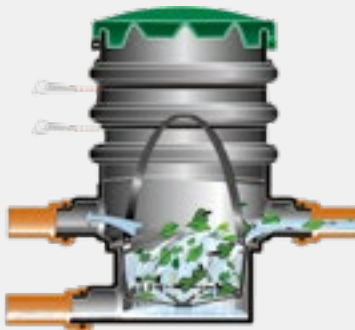

Erdfeinfilter

100 % Wasserausbeute
Anschlüsse DN 110/DN 160

Best.-Nr. 340002 **300,- / 360,-**

PG 3

Reinigt das Regenwasser gründlich von Verschmutzungen. Mit großem herausnehmbarem Siebkorb inkl. Aushebevorrichtung.
Feinmaschige Filtration (0,35 mm). Für die Hausnutzung geeignet oder als Vorfilter für Teich- und Versickerungsanlagen. Dachfläche max. 300 m², Höhe 80 cm, kürzbar bis 55 cm um je 1,25 cm.

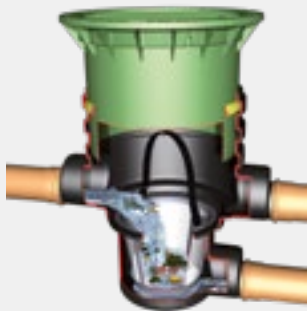

UNIVERSAL-Filter 3 Extern

100% Wasserausbeute
Anschlüsse DN 110/DN 160

begebar

Best.-Nr. 340020 **375,- / 450,-**

PKW befahrbar, Klasse B

Best.-Nr. 340021 **450,- / 540,-**

PG 1

Ideal für kleinere und mittlere Dachflächen oder nachgeschaltete Versickerung. Nur 27 cm Höhenversatz zwischen Zu- und Ablauf (Kanal). Stufenlose Einbautiefe von 600-1050 mm durch Teleskop-Domschacht, feinmaschige Filtration (0,35 mm), Dachfläche max. 350 m².

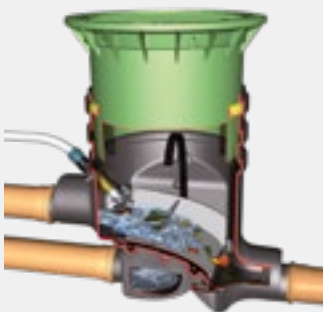

OPTIMAX-Filter

Extern
Über 95% Wasserausbeute
Anschlüsse DN 110/DN 160

begebar

Best.-Nr. 340030 **435,- / 522,-**

PKW befahrbar, Klasse B

Best.-Nr. 340031 **515,- / 618,-**

PG 1

Filter mit Edelstahl-Filtereinsatz zur Installation ins Erdreich vor dem Tank. Nur 20 cm Höhenversatz zwischen Zu- und Ablauf (Kanal). Stufenlose Einbautiefe von 580-1050 mm durch Teleskop-Domschacht, feinmaschige Filtration (0,35 mm), Dachfläche max. 350 - 750 m², wartungsarm.



Drainstar-Filter

Extern
Anschlüsse DN 110/DN 160

begebar

Best.-Nr. 340143 **410,- / 492,-**

PKW befahrbar, Klasse B

Best.-Nr. 340144 **495,- / 594,-**

PG 1

Bestens geeignet für Versickerungs- und Teichanlagen. Ohne Höhenverlust zwischen Zu- und Ablauf. Filtereinsatz mit Maschenweite 0,35 mm. Stufenlose Einbautiefe von 600 - 1050 mm durch Teleskop-Domschacht. Abgedichtet bis Geländeoberkante. Maximal 350 m² Dachfläche bei Anschluss an DN 110 und 500 m² bei DN 160. Anschlüsse DN 110 und DN 160

Trinkwasser-Nachspeisemodul

Pumpen

PG 3

Komplett vormontierte Systemzentrale, welche die gesamte Steuerung der Regenwasser-Nutzungsanlage vollautomatisch übernimmt. Ideal zur Selbstmontage.

Die Anlage wird vormontiert geliefert. Installationszeit und -kosten werden somit entscheidend gespart.

Das Regenwasser wird von der Pumpe angesaugt und direkt den Verbrauchern (z.B. WC) zugeführt.

Bei leerem Tank wird über den integrierten Nachspeisebehälter ③ bedarfsgerecht Trinkwasser entnommen und direkt den Verbrauchsstellen zugeführt. Der Nachspeisebehälter ③ mit ca. 20 L Volumen füllt sich über das Schwimmerventil automatisch wieder auf.

- ① Notüberlauf DN 70
 - ② 3-Wege-Umschaltventil schwimmerschalergesteuert (mit 20 m Anschlusskabel), verbrauchsgekopelte Trinkwassereinspeisung
 - ③ Integrierter Trinkwasser-Nachspeisebehälter. Nachspeisevolumen ca. 20 Liter
 - ④ Die Pumpe ist auf einer Spezial-Edelstahl-konsole montiert.
 - ⑤ Leistungsfähige, besonders geräuscharme Kreiselpumpe mit Schaltautomat.
- Förderhöhe:** 35 m = 3,5 bar
Fördervolumen: 3600 L/h
Motorleistung: 0,66 KW
Sauglänge/-höhe: 15 m / 3 m
- ⑥ Schwimmerventil speist Trinkwasser bei leerem Nachspeisebehälter aus dem Trinkwasser-netz bedarfsgerecht nach



- Hohe Betriebssicherheit
- Schnelle Montage und formschöne Optik
- Edelstahlaufhängung (ohne Abb.)
- L x B x H = 61,5 cm x 40 cm x 60 cm

Trinkwasser-Nachspeisemodul

Best.-Nr. 202040 **1.105,- / 1.326,-**

PG 1



Garten-Jet-Pumpe

Selbstansaugende Jet-Pumpe

Motorleistung: 0,85 KW
 max. Förderhöhe: 43 m
 max. Druck: 4,3 bar
 max.Fördermenge: 3180 l/h
 max. Saughöhe: 8 m
 max. Sauglänge: 15 m

Best.-Nr. 202011 **205,- / 246,-**

Brio Pumpenschaltautomat mit Trockenlaufschutz



Best.-Nr. 355021 **150,- / 180,-**

PG 1



Tauchdruckpumpe 900 E

mit automatischer Steuerung, Pumpe schaltet automatisch ein und aus.

Motorleistung: 0,9 KW
 max. Förderhöhe: 45 m
 max. Druck: 4,5 bar
 max.Fördermenge: 5700 l/h
 15 m Kabel

Best.-Nr. 354029 **460,- / 522,-**

PG 1



Tauchdruckpumpe NIRO 40

Automatik-Tauchpumpe. Pumpe schaltet automatisch ein und aus
 Motorleistung: 1,0 KW
 max. Förderhöhe: 45 m
 max. Druck: 4,5 bar
 max.Fördermenge: 5700 l/h
 Schwimmende Entnahme
 10 m Kabel

Best.-Nr. 354024 **515,- / 618,-**



Trinkwasser-Nachspeisung

Regelt die bedarfsgerechte Nachspeisung bei leerem Regenwassertank; mit integrierter Füllstandsanzeige (in %). Lieferumfang: Wie Füllstandsanzeige zzgl. Magnetventil nach DIN 1988.

Best.-Nr. 202039 **300,- / 360,-**



Digitale Füllstandsanzeige

Kindersichere 24 Volt Technik mit 20 m Datenleitung. Anzeige in 1%-Schritten, beliebige Tankgröße bis 3 m Höhe, einfache Montage, auch zur Nachrüstung bestehender Anlagen.

Best.-Nr. 351013 **240,- / 288,-**



Schwimmende Entnahme

Entnimmt das Wasser kurz unter der Wasseroberfläche – im saubersten Bereich. Mit Schwimmerkugel, Feinfilter, Rückschlagventil und Saugschlauch, 3 m lang.

Best.-Nr. 333014 **215,- / 258,-**



Beruhigter Zulaufkopf DN 110

Damit sich feine Schmutzpartikel am Tankboden absetzen können, wird das gefilterte Wasser über den beruhigten Zulaufkopf am Tankboden eingeleitet.

Best.-Nr. 330776 **55,- / 66,-**



Domschacht CRISTALL / COLUMBUS

Ø 600 mm, Höhe 700 mm, ohne Deckel
Bitte Tankeinbauanleitung beachten

Best.-Nr. 202057 **215,- / 258,-**



Überlaufsiphon DN 110

Als Tanküberlauf. Mit Geruchsverschluss und abgeschrägter Kante – sorgt durch den Sogeffekt für Ableitung der Schwimmschicht. Inkl. Kleintierschutz aus Edelstahl.

Best.-Nr. 331004 **105,- / 126,-**



Beschriftungsset

Zur Kennzeichnung von regenwasserführenden Leitungen, 5-teilig.

Best.-Nr. 330122 **45,- / 54,-**



Wassersteckdose Extern

Zur bequemen Entnahme des Regenwassers im Garten. Für Jet-Pumpe und Tauchpumpe inkl. 2-Wege-Ventil für handelsübliche Schlauchkupplung, Schlauchanschluss 25 mm (1").

Best.-Nr. 202083 **65,- / 78,-**

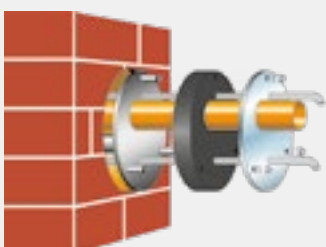

Mauerdurchführung

Durchführungsmöglichkeiten für 1 Saugschlauch und 2 Sensorkabel. Nur bei nicht drückendem Wasser verwenden. DN 110.

Best.-Nr. 331002 **90,- / 108,-**

Natura / Color 2in1 Regenspeicher

In hochwertiger Optik

PG 1



Design Chrom-Auslaufhahn

Best.-Nr. 330254 29,08 / 34,90



Natura 2in1 Regenspeicher 210 / 350 l

- Mit integrierter Pflanzschale

Natura 2in1 Regenspeicher 210 l

Höhe 110 cm | Gewicht 10 kg
 ø unten 42 cm | ø oben 58 cm

arctic Best.-Nr. 326158
graphitegrey Best.-Nr. 326156

Natura 2in1 Regenspeicher 350 l

Höhe 150 cm | Gewicht 15 kg
 ø unten 50 cm | ø oben 62 cm

arctic Best.-Nr. 326150
sahara Best.-Nr. 326152
ocean Best.-Nr. 326153
graphitegrey Best.-Nr. 326154



Natura 2in1 210 l 215,83 / 259,-

Natura 2in1 350 l 365,83 / 439,-



Design Chrom-Auslaufhahn

Best.-Nr. 330254 29,08 / 34,90



Color 2in1 Regenspeicher 210 / 350 l

- Mit integrierter Pflanzschale

Color 2in1 Regenspeicher 210 l

Höhe 110 cm | Gewicht 10 kg
 ø unten 42 cm | ø oben 58 cm

silver Best.-Nr. 326143
lava Best.-Nr. 326142

Color 2in1 Regenspeicher 350 l

Höhe 150 cm | Gewicht 15 kg
 ø unten 50 cm | ø oben 62 cm

apple Best.-Nr. 326100
tomato Best.-Nr. 326102
coco Best.-Nr. 326105
silver Best.-Nr. 326140
lava Best.-Nr. 326141



Color 2in1 210 l 215,83 / 259,-

Color 2in1 350 l 365,83 / 439,-

Barrica Regenfass / Rocky Wandtank

In naturgetreuer Holzfassoptik / Steinoptik



Auslaufhahn Messing

Best.-Nr. 220011 **15,75 / 18,90**



Barrica Regenfass 260 / 420 l

- Abnehmbarer Deckel zur Wasserentnahme mit Kindersicherung.

Barrica Regenfass 260 l

ø max. 65 cm | Höhe 93 cm
Gewicht 10 kg Best.-Nr. 212130

Barrica Regenfass 420 l

ø max. 78 cm | Höhe 105 cm
Gewicht 16 kg Best.-Nr. 212132



Barrica Regenfass 260 l **165,83 / 199,-**

Barrica Regenfass 420 l **257,50 / 309,-**



Auslaufhahn Chrom

Best.-Nr. 330282 **15,75 / 18,90**



Rocky Wandtank 300 / 400 l

- Jeder Rocky Wandtank ist aufgrund des Fertigungsverfahrens ein Unikat.
- Der Behälter verfügt über zwei hochwertige, integrierte Messinggewinde.

Rocky Junior Wandtank 300 l

Breite 80 cm | Tiefe 40 cm
Höhe 118 cm | Gewicht 29 kg

darkgranite Best.-Nr. 326138
lightgranite Best.-Nr. 326139

Rocky Wandtank 400 l

Breite 120 cm | Tiefe 40 cm
Höhe 100 cm | Gewicht 35 kg

darkgranite Best.-Nr. 326130
redstone Best.-Nr. 326131
sandstone Best.-Nr. 326132



Rocky Wandtank 300 l **290,83 / 349,-**

Rocky Wandtank 400 l **382,50 / 459,-**

Woodstock Regenspeicher Woody Wandtank

PG 1



Auslaufhahn Chrom



Best.-Nr. 330282 **15,75 / 18,90**



Woodstock Regenspeicher 250 / 400 l

- Design eines geschälten Baumstammes
- Abnehmbarer Deckel zur Wasserentnahme mit Kindersicherung.

NEU Woodstock 250 l

ø max. 60 cm | Höhe 119 cm
Gewicht 18 kg

lightwood Best.-Nr. 212140
pinewood Best.-Nr. 212142
greywood Best.-Nr. 212144

NEU Woodstock 400 l

ø max. 72 cm | Höhe 119 cm
Gewicht 25 kg

lightwood Best.-Nr. 212141
pinewood Best.-Nr. 212143
greywood Best.-Nr. 212145

NEU



light

grey

pine

Woodstock 250 l **240,83 / 289,-**

Woodstock 400 l **365,83 / 439,-**



Auslaufhahn Messing



Best.-Nr. 220011 **15,75 / 18,90**



Woody Wandtank 300 / 350 l

- In naturgetreuer Holzoptik

NEU Woody Junior Wandtank 300 l

Breite 80 cm | Tiefe 40 cm
Höhe 118 cm | Gewicht 29 kg

lightwood Best.-Nr. 212206
darkwood Best.-Nr. 212205

Woody Wandtank 350 l

Breite 124 cm | Tiefe 40 cm
Höhe 100 cm | Gewicht 35 kg

lightwood Best.-Nr. 212201
darkwood Best.-Nr. 212200

NEU



lightwood

darkwood

Woody Wandtank 300 l **290,83 / 349,-**

Woody Wandtank 350 l **365,83 / 439,-**

Antik Amphore Triagon 2in 1 Wasserbehälter



Auslaufhahn Messing



Best.-Nr. 220011 **15,75 / 18,90**



Antik Amphore 250 / 360 I

- Mit integrierter Pflanzschale

Antik Amphore 250 I

ø max. 70 cm | Breite über Griffe 79 cm
Höhe 108 cm | Gewicht 15 kg
Tiefe integrierte Pflanzschale 15 cm

terrakotta Best.-Nr. 211601
darkgranite Best.-Nr. 211609

Antik Amphore 360 I

ø max. 78 cm | Breite über Griffe 88 cm
Höhe 120 cm | Gewicht 20 kg
Tiefe integrierte Pflanzschale 17 cm

terrakotta Best.-Nr. 211602
darkgranite Best.-Nr. 211610



Antik Amphore 250 I **257,50 / 309,-**

Antik Amphore 360 I **362,50 / 435,-**



Design Chrom-Auslaufhahn



Best.-Nr. 330254 **29,08 / 34,90**



Triagon 2in1 Regenspeicher 230 I

- Mit integrierter Pflanzschale.

NEU Triagon 230 I

max. Breite 64 cm | max. Tiefe 53 cm
Höhe 118 cm | Gewicht 16 kg

agave Best.-Nr. 326092
arctic Best.-Nr. 326091
graphite grey Best.-Nr. 326090



Triagon 230 I **232,50 / 279,-**

Löschwasserbehälter Carat XXL



Löschwasserbehälter Carat XXL Lkw-befahrbar bis SLW 60*

- Komplettsystem, inkl. aller Zubehöreile, ähnlich DIN 14230
- Einstieg in den Behälter problemlos über den Domschacht möglich
- Große Volumina durch individuelle Erweiterung/Verbindung mehrerer Behälter möglich
- Individuelle Anpassung an Geländeneiveau
- Inkl. Teleskop-Domschacht 600 Universal für bauseitige Abdeckung

Q Webcode G1312

*Mit Teleskop-Domschacht Lkw in Verbindung mit Lastverteilerplatte



Lkw-befahrbar bis SLW 40
ohne Lastverteilerplatte



Einbauanleitungen
und Maßblätter unter
www.graf.info

Abbildung zeigt Carat XXL 46.000 l mit Teleskop-Domschacht 600 Universal. Abdeckung und Ausgleichsring sind bauseits zu stellen

Carat XXL Löschwasser-Basistank (Erweiterungstank auf Anfrage. Preis exkl. Zubehör S. 58)

PG 1

Nennvolumen [Liter]	Nutzvolumen [Liter]	Breite B [mm]	Länge L [mm]	Höhe H _{ges} [mm]	Höhe H [mm]	Höhe Tank-dom Ht [mm]	Innen Ø Tank-dom [mm]	Gewicht [kg]	Best.-Nr.	Preis [€]
16.000*	14.400	2500	4590	3160	2550	610	650	800	380175	8.095,- / 9.714,-
22.000	19.800	2500	6230	3160	2550	610	650	1.070	380176	10.300,- / 12.360,-
26.000	23.400	2500	7200	3160	2550	610	650	1.170	380177	11.870,- / 14.244,-
32.000	28.800	2500	8555	3160	2550	610	650	1.450	380178	14.095,- / 16.914,-
36.000	32.400	2500	9525	3160	2550	610	650	1.550	380179	15.635,- / 18.762,-
42.000	37.800	2500	10880	3160	2550	610	650	1.840	380180	17.870,- / 21.444,-
46.000	41.400	2500	11850	3160	2550	610	650	1.930	380181	19.415,- / 23.298,-
52.000	46.800	2500	13205	3160	2550	610	650	2.220	380182	21.655,- / 25.986,-
56.000	50.400	2500	14175	3160	2550	610	650	2.320	380183	23.215,- / 27.858,-
62.000	55.800	2500	15530	3160	2550	610	650	2.610	380184	25.465,- / 30.558,-
66.000	59.400	2500	16500	3160	2550	610	650	2.700	380185	27.005,- / 32.406,-
72.000	64.800	2500	17855	3160	2550	610	650	3.000	380186	29.225,- / 35.070,-
76.000	68.400	2500	18825	3160	2550	610	650	3.090	380187	30.795,- / 36.954,-
82.000	73.800	2500	20180	3160	2550	610	650	3.390	380188	33.010,- / 39.612,-
86.000	77.400	2500	21150	3160	2550	610	650	3.480	380189	34.570,- / 41.484,-
92.000	82.800	2500	22505	3160	2550	610	650	3.780	380190	36.785,- / 44.142,-
96.000	86.400	2500	23475	3160	2550	610	650	3.870	380191	38.355,- / 46.026,-
102.000	91.800	2500	24830	3160	2550	610	650	4.160	380192	40.585,- / 48.702,-
106.000	95.400	2500	25800	3160	2550	610	650	4.250	380193	42.095,- / 50.514,-
112.000	100.800	2500	27155	3160	2550	610	650	4.550	380194	44.360,- / 53.232,-
116.000	104.400	2500	28125	3160	2550	610	650	4.650	380195	45.910,- / 55.092,-
122.000	109.800	2500	29480	3160	2550	610	650	4.950	380196	48.155,- / 57.786,-

Zweiter Tankdom: Optional möglich (*Ausnahme, hier kein zweiter Tankdom möglich)



Löschwasserbehälter Platin XXL Lkw-befahrbar bis SLW 60*

- Komplettsystem, inkl. aller Zubehörteile, ähnlich DIN 14230
- Einstieg in den Behälter problemlos über den Domschacht möglich
- Große Volumina durch individuelle Erweiterung/Verbindung mehrerer Behälter möglich
- Individuelle Anpassung an Geländeneiveau
- Inkl. Teleskop-Domschacht 600 Universal für bauseitige Abdeckung

Q **Webcode** G1317

*Mit Teleskop-Domschacht Lkw in Verbindung mit Lastverteilerplatte



Einbauanleitungen
und Maßblätter unter
www.graf.info

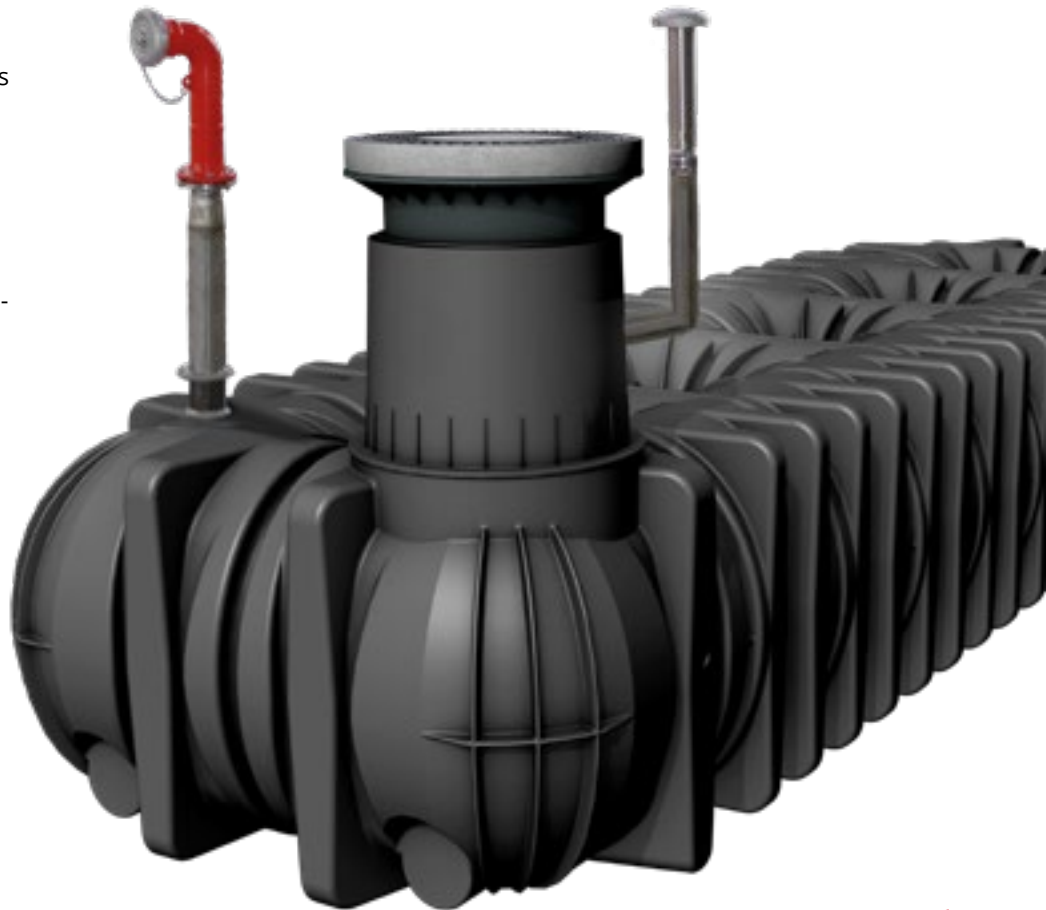

**Lkw-befahrbar bis SLW 40
ohne Lastverteilerplatte**

Abbildung zeigt Platin XXL 20.000 l mit Teleskop-Domschacht 600 Universal. Abdeckung und Ausgleichsring sind bauseits zu stellen.

Platin XXL Löschwasser-Basistank (Erweiterungstank auf Anfrage. Preis exkl. Zubehör S. 58)

PG 1

Nennvolumen [Liter]	Nutzvolumen [Liter]	Breite B [mm]	Länge L [mm]	Höhe H _{ges} [mm]	Höhe H [mm]	Höhe Tankdom Ht [mm]	Innen Ø Tankdom [mm]	Gewicht [kg]	Best.-Nr.	Preis [€]
20.000	16.000	2250	9405	1910	1250	610	650	950	391430	9.380,- / 11.256,-
25.000	21.000	2250	11400	1910	1250	610	650	1165	391431	11.260,- / 13.512,-
30.000	25.000	2250	14265	1910	1250	610	650	1415	391432	13.110,- / 15.732,-
35.000	29.000	2250	16510	1910	1250	610	650	1630	391433	14.960,- / 17.952,-
40.000	32.000	2250	18430	1910	1250	610	650	1810	391434	16.725,- / 20.070,-
45.000	37.000	2250	21030	1910	1250	610	650	2060	391435	18.570,- / 22.284,-
50.000	40.000	2250	22935	1910	1250	610	650	2240	391436	20.335,- / 24.402,-
55.000	44.000	2250	25195	1910	1250	610	650	2455	391437	22.320,- / 26.784,-
60.000	49.000	2250	27795	1910	1250	610	650	2705	391438	24.085,- / 28.902,-
65.000	52.000	2250	29700	1910	1250	610	650	2885	391439	25.965,- / 31.158,-

Zweiter Tankdom: Optional möglich

Zubehör

Carat XXL / Platin XXL Löschwasserbehälter

Saugrohranschluss

**Löschwasser-Sauganschluss
Form B mit Festkupplung-A**



Best.-Nr. 934731

665,- / 798,-

Anschlussrohre zum Verziehen der Saugleitung

**90° PE-Bogen
mit Doppelflansch DN125**



Best.-Nr. 934805

380,- / 456,-

**V2A Saugrohr mit
Doppelflansch DN125**

verfügbar in den Längen



450 mm Best.-Nr. 935055 **770,- / 924,-**

750 mm Best.-Nr. 935055 **770,- / 924,-**

1200 mm Best.-Nr. 935055 **770,- / 924,-**

**PE Saugrohr mit
Doppelflansch DN125**

verfügbar in den Längen



500 mm Best.-Nr. 934801 **305,- / 366,-**

700 mm Best.-Nr. 934802 **305,- / 366,-**

2300 mm Best.-Nr. 934909 **530,- / 636,-**

Zwischenstücke für Teleskop-Domschacht

600/L400

Erdüberdeckung kann um
300 mm erhöht werden



Best.-Nr. 371003

240,- / 288,-

600/L1100

Erdüberdeckung kann um
1000 mm erhöht werden



Best.-Nr. 371015

290,- / 348,-

Regenrückhaltung gefordert? Wir haben die Lösung!



Abbildung zeigt Carat XXL Retentionstank
2 x 92.000 Liter



Abbildung zeigt Platin XXL Retentionstank
65.000 Liter

GRAF Retentionszisternen

Eine Retentionszisterne hält Niederschläge zurück und gibt diese zeitverzögert an die Kanalisation ab. Der Kanal wird damit bei Niederschlägen entlastet.

Für die zeitverzögerte Abgabe des Regenwassers ist in der Retentionszisterne eine sog. Ablaufdrossel montiert. Sie gibt das Wasser mit 0,05 bis 16 l /Sek. an den Kanal ab. Bei starkem Regen steigt daher der Wasserstand

in der Zisterne kurzfristig an und sinkt nach dem Regen wieder ab. GRAF Retentionszisternen verfügen zudem über einen Notüberlauf, der ein Überlaufen des Speichers verhindert.

Rückhalten und gleichzeitig Wasser sparen: GRAF Retentionszisternen Plus

Sie müssen eine Retentionszisterne installieren, wollen aber nicht auf die Vorzüge einer Regenwassernutzungsanlage verzichten? Die GRAF Retentionszisterne Plus ist die Kombination aus Regenrückhaltung und der Regenwassernutzung. Der Tank wird hierfür je nach Bedarf etwas größer gewählt. So kann neben dem benötigten Rückhaltevolumen auch noch ein Teil des Regenwassers genutzt werden.

Nutzen Sie das kostenlose Regenwasser z. B. für

- Gartenbewässerung
- Toilettenspülung
- Waschmaschine
- Reinigungsarbeiten

und sparen Sie so bis zu 50% Trinkwasser ein!

	Retention	Retention Plus
Regenrückhaltung	✓	✓
Regenwassernutzung		✓

[Q Webcode G4305](#) [Q Webcode G4306](#)

Platin Retentionszisterne

zur Kanalentlastung und Regenrückhaltung
1500 - 65.000 Liter



Abbildung zeigt PlatinRetentionszisterne mit schwimmender Abflussdrossel 0,05 bis 2,0 l/Sek. Größere Ablaufmengen auf Anfrage.

Lieferumfang

- ① Flachtank Platin
- ② Schwimmende Abflussdrossel und Ablaufgarnitur mit Notüberlauf

Nicht im Lieferumfang enthalten:

- ③ Passende Abdeckung (muss separat mitbestellt werden; siehe unten)
- ④ Einbau des optionalen Platin Ausbaupaket 2 empfohlen (Zubehör Seite 61)

Platin, Platin XL/XXL Retentionszisterne Inklusive Retentionszubehör

PG 1

Gesamthalt [Liter]	Rückhaltevolumen [Liter]	Best.-Nr.	Preis [€]
1.500	1.500	390300	1.320,- / 1.584,-
3.000	3.000	390301	1.940,- / 2.328,-
5.000	5.000	390302	2.565,- / 3.078,-
7.500	7.500	390305	3.355,- / 4.026,-
10.000	10.000	390327	4.795,- / 5.754,-
15.000	15.000	390328	6.730,- / 8.076,-
20.000	20.000	391300	8.365,- / 10.038,-
25.000	25.000	391301	10.250,- / 12.300,-
30.000	30.000	391302	12.135,- / 14.562,-

Behälter 35.000 – 65.000 Liter siehe Gesamtkatalog

Anschluss Zu- und Überlauf DN 110, ab 10.000 Liter DN 160.

Technische Daten zur benötigten Retentionszisterne wie Maßblatt mit Höhenversatz zwischen Zulauf und Kanalanschluss erhalten Sie bei Ihrem GRAF-Ansprechpartner.

Zubehör

MIT KUNSTSTOFF ABDECKUNG

Teleskop-Domschacht Maxi
Erdüberdeckung
Carat 750 – 1050 mm
Platin 455 – 755 mm



Teleskop-Domschacht 600 Pkw
Erdüberdeckung
Carat 750 – 1050 mm
Platin 455 – 755 mm



Teleskop-Domschacht LKW
Erdüberdeckung
Carat 750 – 1050 mm
Platin 455 – 755 mm



Abdeckung und Ausgleichsring bauseits zu stellen

PG 5

Best.-Nr. 371011 **290,- / 348,-**

Best.-Nr. 371052 **550,- / 660,-**

Best.-Nr. 371021 **290,- / 348,-**

Platin Retentionszisterne Plus

zur kombinierten Regenrückhaltung und Regenwassernutzung
3000 - 65.000 Liter



Abbildung zeigt Platin Retentionszisterne Plus mit schwimmender Abflussdrossel 0,05 bis 2,0 l/Sek. Größere Ablaufmengen auf Anfrage.

Lieferumfang

- ① Flachtank Platin
- ② Schwimmende Abflussdrossel und Ablaufgarnitur mit Notüberlauf

Nicht im Lieferumfang enthalten:

- ③ Passende Abdeckung (muss separat mitbestellt werden; siehe unten)
- ④ Einbau des optionalen Platin Ausbaupaket 2 empfohlen (siehe unten)
- ⑤ Technikpaket Garten-Komfort (Zubehör Seite 43)

Platin, Platin XL/XXL Retentionszisterne Plus Inklusive Retentionszubehör

NUTZVOLUMEN VARIABEL WÄHLBAR

PG 1

Gesamthalt [Liter]	Rückhaltevolumen [Liter]	Nutzvolumen [Liter]	Best.-Nr.	Preis [€]
3.000			390312	1.940,- / 2.328,-
5.000			390315	2.565,- / 3.078,-
7.500			390324	3.355,- / 4.026,-
10.000	Aufteilung Rückhalte-/Nutzvolumen nach Kundenwunsch		390329	4.795,- / 5.754,-
15.000			390330	6.730,- / 8.076,-
20.000			391350	8.365,- / 10.038,-
25.000			391351	10.250,- / 12.300,-
30.000			391352	12.135,- / 14.562,-

Aufteilung zwischen Rückhalte- und Nutzvolumen bei allen Tankgrößen frei wählbar

Behälter 35.000 – 65.000 Liter siehe Gesamtkatalog

Anschluss Zu- und Überlauf DN 110, ab 10.000 Liter DN 160.

Technische Daten zur benötigten Retentionszisterne wie Maßblatt mit Höhenversatz zwischen Zulauf und Kanalanschluss erhalten Sie bei Ihrem GRAF-Ansprechpartner.

PG 5

Zwischenstück
Erdüberdeckung kann um 300 mm erhöht werden



Best.-Nr. 371003 **240,- / 288,-**

Platin Retention Ausbaupaket 2
DN 110



Best.-Nr. 342045 **130,- / 156,-**

Carat/Platin XL/XXL Retention Ausbaupaket 2
DN 160



Best.-Nr. 342047 **425,- / 510,-**

Carat Retentionszisterne

zur Kanalentlastung und Regenrückhaltung
2700 - 122.000 Liter



Abbildung zeigt Carat Retentionszisterne mit schwimmender Abflussdrossel 0,05 bis 2,0 l/Sek. Größere Ablaufmengen auf Anfrage.

Carat, Carat XL/XXL Retentionszisterne*_{PG1}

Gesamt- volumen [L]	Rückhalte- volumen [L]	Best.- Nr.	Preis [€]
2700	2700	370500	1.485,- / 1.782,-
3750	3750	370501	1.840,- / 2.208,-
4800	4800	370502	2.135,- / 2.562,-
6500	6500	370503	2.700,- / 3.240,-
8500	8500	370504	3.500,- / 4.200,-
10000	10000	370505	3.960,- / 4.752,-
13000	13000	370535	5.350,- / 6.420,-
16000	16000	380500	6.645,- / 7.974,-

Technische Daten Retentionszisterne und Retentionszisterne Plus

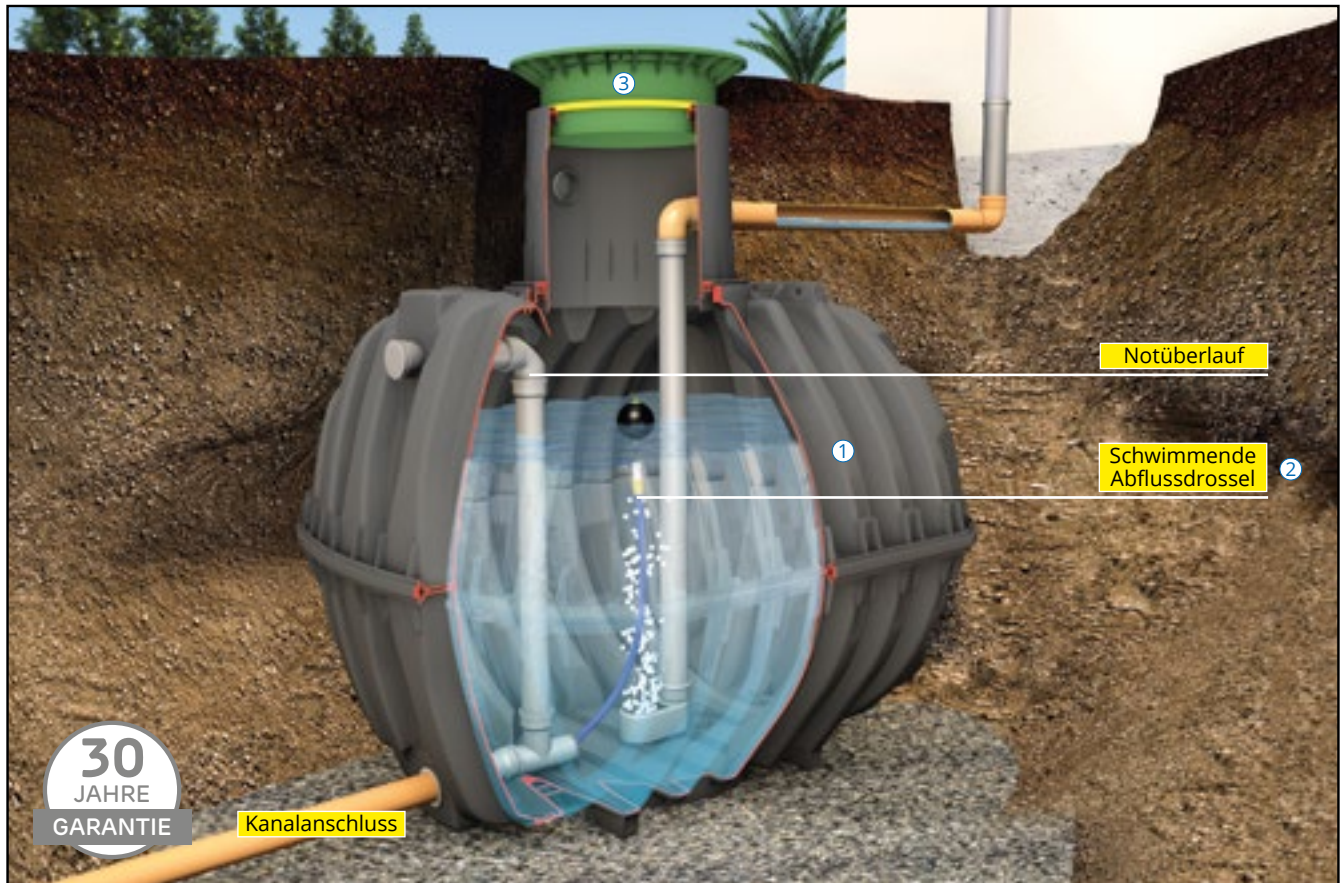
Inhalt [L]	Breite b [mm]	Länge l [mm]	Höhe h [mm]	Höhe h ^{ges} [mm]	Höhe h ^{td} [mm]	Anschluss [DN]	Gewicht [kg]
2700	1565	2080	1400	2010	610	110	120
3750	1755	2280	1590	2200	610	110	150
4800	1985	2280	1820	2430	610	110	185
6500	2190	2390	2100	2710	610	110	220
8500	2040	3500	2085	2695	610	160	380
10000	2240	3520	2285	2895	610	160	455
13000	2420	4000	2470	3080	610	160	600
16000	2500	4590	2550	3160	610	160	770

*Teleskop-Domschacht muss separat mitbestellt werden (S. 40/41)

Lieferumfang siehe S. 61 ① und ②

Beruhigter Zulauf nicht im Lieferumfang enthalten.

	Retentionszisterne	Retentionszisterne Plus
Regenrückhaltung	✓	✓
Regenwassernutzung		✓

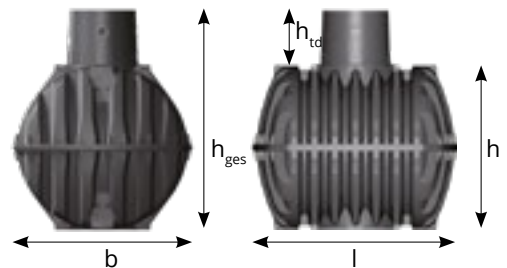

Retentionszisterne

Eine Retentionszisterne hält Niederschläge zurück und gibt diese zeitverzögert an die Kanalisation ab. Der Kanal wird damit bei Niederschlägen entlastet.

Für die zeitverzögerte Abgabe des Regenwassers ist in der Retentionszisterne eine sog. Ablaufdrossel montiert. Sie gibt das Wasser mit 0,05 bis 2 l/Sek. (größere Ablaufmengen auf Anfrage) an den Kanal ab. Bei starkem Regen steigt daher der Wasserstand in der Zisterne kurzfristig an und sinkt nach dem Regen wieder ab. Retentionszisternen verfügen zudem über einen Notüberlauf, der ein Überlaufen des Speichers verhindert.

Carat Retentionszisterne Plus

zur kombinierten Regenrückhaltung und Regenwassernutzung
4800 - 122.000 Liter



Abbildung zeigt Carat Retentionszisterne Plus mit schwimmender Abflussdrossel 0,05 bis 2,0 l/Sek. Größere Ablaufmengen auf Anfrage.

Carat, Carat XL/XXL Retentionszisterne Plus*

PG 1

Gesamt- volumen [L]	Rückhalte- volumen [L]	Nutzvolumen [L]	Best.- Nr.	Preis [€]
Aufteilung zwischen Rückhalte- u. Nutzvolumen bei allen Tankgrößen frei wählbar				
4800			370520	2.135,- / 2.562,-
6500			370521	2.700,- / 3.240,-
8500			370523	3.500,- / 4.200,-
10000			370525	3.960,- / 4.752,-
13000			370536	5.350,- / 6.420,-
16000			380520	6.645,- / 7.974,-
22000	Aufteilung Rückhalte-/ Nutzvolumen nach Kundenwunsch		380521	8.950,- / 10.740,-
26000			380522	10.515,- / 12.618,-
32000			380523	12.835,- / 15.402,-
36000			380524	14.385,- / 17.262,-
42000			380525	16.715,- / 20.058,-
46000			380526	18.260,- / 21.912,-
52000			380527	20.585,- / 24.702,-

Behälter 56.000 – 122.000 Liter siehe Gesamtkatalog

Technische Daten Seite 36 - 38

*Teleskop-Domschacht muss separat mitbestellt werden (S. 40/41)

Lieferumfang

- ① Erdtank Carat/Carat XL
- ② Schwimmende Abflussdrossel und Ablaufgarnitur mit Notüberlauf

Nicht im Lieferumfang enthalten:

- ③ Passende Abdeckung (muss separat mitbestellt werden; siehe S. 40/41)
 - ④ Einbau des optionalen Carat Ausbaupaket 2 empfohlen (Zubehör S. 33)
 - ⑤ Technikpaket Garten-Komfort (Zubehör S. 43)
- Beruhigter Zulauf

Retentionszisterne Plus: Regen rückhalten und gleichzeitig Regenwasser nutzen

Sie müssen eine Retentionszisterne installieren, wollen aber nicht auf die Vorzüge einer Regenwasser-Nutzungsanlage verzichten? Die Retentionszisterne Plus ist die Kombination aus Regenrückhaltung und Regenwassernutzung. Der Tank wird hierfür je nach Bedarf etwas größer gewählt. So kann neben dem benötigten Rückhaltevolumen auch noch ein Teil des Regenwassers genutzt werden. Sparen Sie bis zu 50% Trinkwasser und nutzen Sie das kostenlose Regenwasser z.B. für Gartenbewässerung, Toilettenspülung, Waschmaschine und Reinigungsarbeiten

GRAF Sicker-Tunnel / Sicker-Tunnel twin

Versickern ohne Kies und Rohr



Der GRAF Sicker-Tunnel ist vor allem für den oberflächennahen Einbau konzipiert. Das System, bestehend aus einem oder mehreren Tunnel-Modulen sowie zwei Endplatten, lässt sich beliebig erweitern. Die Verlegung erfolgt in einer Ebene.

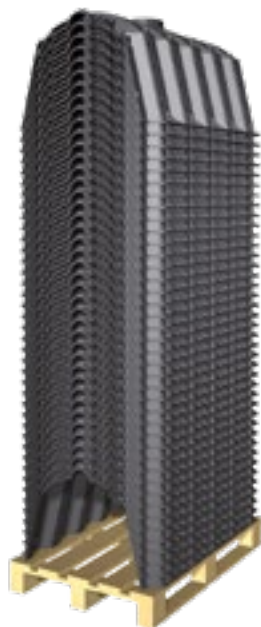

9.000 Liter Versickerungsvolumen auf einer Palette

Durch seine spezielle Konstruktion lässt sich der GRAF Sicker-Tunnel problemlos stapeln. Der Transport von bis zu 30 Sicker-Tunnel auf einer Palette spart Logistikkosten und Lagerfläche.

LKW-befahrbar

Um eine freie Gestaltung darüber liegender Flächen zu ermöglichen, ist der Sicker-Tunnel mit ca. 59 kN/m² dauerhaft belastbar und damit LKW-befahrbar.



Rentabel

Der GRAF Sicker-Tunnel verfügt über ein 3 mal höheres Speichervolumen als eine herkömmliche Kiesrigole. 1 Modul (11 kg) ersetzt somit ca. 800 kg Kies oder 36 m Drainagerohr. Durch die Einsparung an Erdaushub und das gute Preis-Leistungs-Verhältnis gegenüber einer herkömmlichen Kiesrigole sparen Sie mit dem Sicker-Tunnel bares Geld!

Leichter Einbau

Der Sicker-Tunnel wird in einer Reihe verlegt und kann den Gegebenheiten und der gewünschten Speicherkapazität flexibel angepasst werden. Die Montage der Module ist einfach, schnell und variabel. Der Einbau ist ohne schweres Gerät möglich – ein Sicker-Tunnel wiegt nur 11 kg. Die einzelnen Tunnel-Module werden einfach in Reihe zusammengesteckt und pro Reihe mit zwei Endplatten versehen.

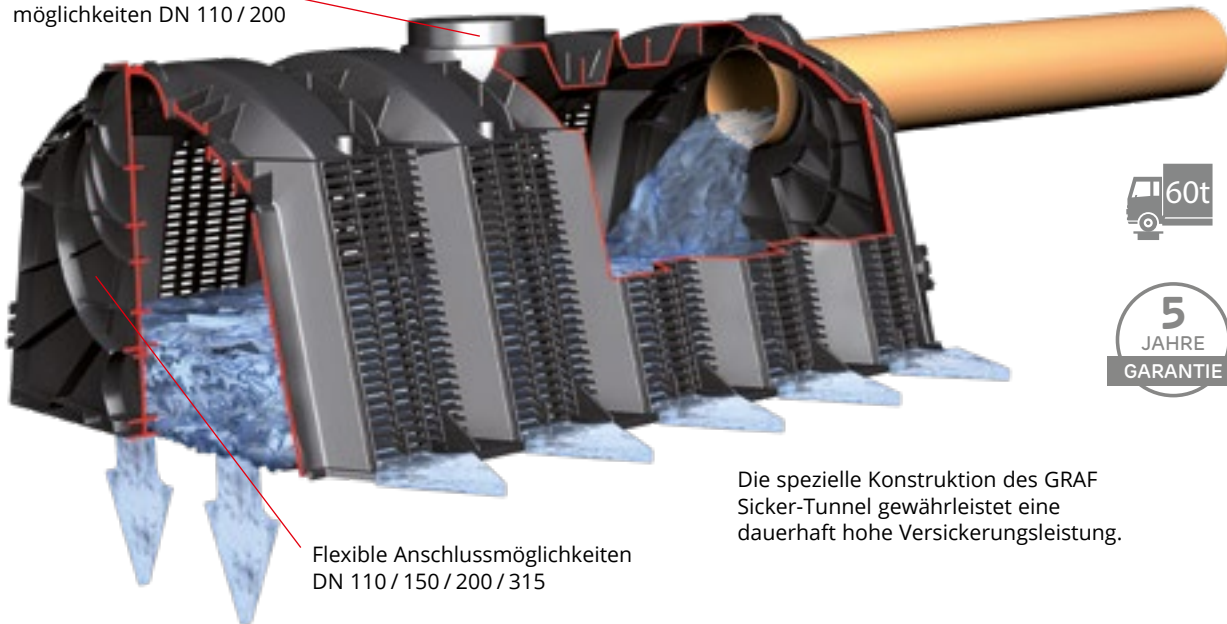
Flexible Anschluss-
möglichkeiten DN 110/200

 Flexible Anschlussmöglichkeiten
DN 110/150/200/315

 Die spezielle Konstruktion des GRAF
Sicker-Tunnel gewährleistet eine
dauerhaft hohe Versickerungsleistung.

Sicker-Tunnel LKW

Volumen [Liter]	Länge [mm]	Breite [mm]	Höhe [mm]	Gewicht [kg]	Farbe	Best.-Nr.	Preis [€]
300	1160	800	510	11	schwarz	230010	55,- / 66,-

Q Webcode G4103

Sicker-Tunnel twin PKW

Inkl. 6 Click-Bolt-Verbinder

Volumen [Liter]	Länge [mm]	Breite [mm]	Höhe [mm]	Gewicht [kg]	Farbe	Best.-Nr.	Preis [€]
600	1160	800	1020	22	schwarz	410130	120,- / 144,-

Q Webcode G4104

Endplatte für Sicker-Tunnel/-twin

Artikel	Länge [mm]	Farbe	Best.-Nr.	Preis [€]
Endplatte (Set 2 Stück)	30	schwarz	231004	30,- / 36,-

250 mm



PKW-befahrbar

750 mm

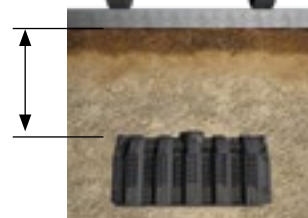

LKW-befahrbar bis SLW 60

Inspektionsabschluss

DN 200



Best.-Nr. 340527

45,- / 54,-

Entlüftungsabschluss

DN 110



Best.-Nr. 369017

55,- / 66,-

GRAF-Tex Geotextil

 Für einen Sicker-Tunnel
Größe: 2,50 x 2,50 m

Best.-Nr. 231006

17,50 / 21,-

Meterware, Rollenbreite 5 m

Best.-Nr. 231002

15,00 / 18,-

Meterware, Rollenbreite 2,5 m

 Ideal für die Verlegung von
Sicker-Tunnel twin PKW

Best.-Nr. 231007

7,- / 8,40

GRAF Click-Bolt-Verbinder

 Verbindungselement für
Sicker-Tunnel twin (Set 6 Stück)

Best.-Nr. 410094

7,- / 8,40

Komplettsets

Für die Regenwasser-Versickerung

PG 3



EcoBloc Inspect Komplettsets, Verlegevariante A – Reihe

Bestehend aus: EcoBloc Inspect 420, 4 Endplatten, Verbindungselementen, Entlüftungsabschluss DN 110 und GRAF-Tex Geotextil

Volumen [Liter]	Anzahl EcoBloc 420	Länge [mm]	Breite [mm]	Höhe [mm]	Best.-Nr.	Preis [€]
840	2	1600	800	660	402100	335,- / 402,-
1.680	4	3200	800	660	402102	590,- / 708,-
2.520	6	4800	800	660	402104	845,- / 1.014,-
3.360	8	6400	800	660	402106	1.090,- / 1.308,-

Versickerungssets beliebig kombinierbar/erweiterbar.

[Q Webcode G4205](#)



EcoBloc Inspect Komplettsets, Verlegevariante B – Blockverbund

Bestehend aus: EcoBloc Inspect 420, 8 Endplatten, Verbindungselementen, Entlüftungsabschluss DN 110 und GRAF-Tex Geotextil

Volumen [Liter]	Anzahl EcoBloc 420	Länge [mm]	Breite [mm]	Höhe [mm]	Best.-Nr.	Preis [€]
1.680	4	1600	1600	660	402120	610,- / 732,-
2.520	6	2400	1600	660	402122	860,- / 1.032,-
3.360	8	3200	1600	660	402124	1.090,- / 1.308,-

Versickerungssets beliebig kombinierbar/erweiterbar.

[Q Webcode G4206](#)

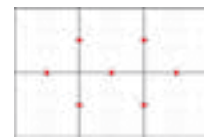

**KOSTENFREIE DIMENSIONIERUNG
von VERSICKERUNGS- und
RETENTIONSANLAGEN unter:
schuetter.graf.digital**



Versickerungsset Sicker-Tunnel

Bestehend aus: Sicker-Tunnel LKW, 2 Endplatten, Entlüftungsabschluss DN 110 und GRAF-Tex Geotextil

Volumen [Liter]	Anzahl Sicker-Tunnel	Länge [mm]	Breite [mm]	Höhe [mm]	Best.-Nr.	Preis [€]
300	1	1160	800	510	230023	175,- / 210,-
600	2	2380	800	510	230020	235,- / 282,-
900	3	3540	800	510	230024	290,- / 348,-
1.200	4	4700	800	510	230021	345,- / 414,-
1.800	6	7020	800	510	230022	470,- / 564,-
2.100	7	8180	800	510	410105	550,- / 660,-
2.400	8	9340	800	510	410122	590,- / 708,-
3.000	10	11660	800	510	410123	715,- / 858,-
3.600	12	13980	800	510	410124	835,- / 1.002,-
4.200	14	16300	800	510	410106	970,- / 1.164,-

[Q Webcode G4203](#)

Versickerungssets beliebig kombinierbar/erweiterbar.
Bei Einsatz zusätzlicher Endplatten Verlegung in mehreren Reihen möglich.



Versickerungsset Sicker-Tunnel twin

Bestehend aus: Sicker-Tunnel twin PKW, 4 Endplatten, Click-Bolt-Verbin-der, Entlüftungsabschluss DN 110 und GRAF-Tex Geotextil

Volumen [Liter]	Anzahl Sicker-Tunnel twin	Länge [mm]	Breite [mm]	Höhe [mm]	Best.-Nr.	Preis [€]
1.200	2	2380	800	1020	410140	390,- / 468,-
1.800	3	3540	800	1020	410141	530,- / 636,-
2.400	4	4700	800	1020	410142	670,- / 804,-
3.000	5	5860	800	1020	410143	830,- / 996,-
3.600	6	7020	800	1020	410144	945,- / 1.134,-

[Q Webcode G4204](#)

Platin XL Regenwasser-Versickerung



Abbildung zeigt Platin XL Versickerung Plus mit Retention/Versickerung Ausbaupaket 2 (Zubehör unten)

**NUTZVOLUMEN FREI
WÄHLBAR**

Platin XL Versickerung

[Webcode G4601](#)

Inhalt [Liter]	Best.-Nr.	Preis [€]
10.000	390012	4.510,- / 5.412,-
15.000	390013	6.445,- / 7.734,-

Weitere Größen auf Anfrage!

Platin XL Versickerung Plus

Inklusive Regenwassernutzungs-Set

[Webcode G4605](#)

PG 1

Inhalt [Liter]	Best.-Nr.	Preis [€]
10.000	390020	4.630,- / 5.556,-
15.000	390021	6.570,- / 7.884,-

Technische Daten zur benötigten Versickerungszisterne wie Maßblatt oder Einbauanleitung erhalten Sie bei Ihrem GRAF-Ansprechpartner.

Lieferumfang: Spezialdichtungen, Drainagerohre und -anschlüsse, Entleerungsbohrungen ① Flachtank Platin XL Versickerungstank ② Regenwassernutzungs-Set: Interne Verrohrung DN 160

Nicht im Lieferumfang enthalten: ③ Passende Abdeckung (Seite 40, 41) ④ Einbau des optionalen Platin XL Retention/Versickerung Ausbaupaket 2 empfohlen (Zubehör unten) ⑤ Technikpaket Garten-Komfort (Zubehör unten)

Zubehör

Platin XL/XXL
Retention/Versickerung
Ausbaupaket 2 DN 160



Best.-Nr. 342047

425,- / 510,-

Technikpaket
Garten-Komfort



Best.-Nr. 342011

700,- / 840,-

Trinkwasserspeicher + Zubehör

Unsere Behälter schützen kostbares Wasser und lagern es sicher

Trinkwasser – Grundlage allen Lebens

Trinkwasser, unser kostbarstes Lebensmittel ist für Mensch, Tier und Pflanze lebensnotwendig und unersetzlich.

Nur ein Prozent des auf der Erde verfügbaren Wassers ist direkt für die Trinkwassergewinnung nutzbar. Daher ist es unser oberstes Ziel, mit diesem kostbaren Gut sorgsam umzugehen, es sicher zu lagern und dafür Sorge zu tragen, dass Trinkwasser auch für die kommenden Generationen in hervorragender Qualität und ausreichender Menge zur Verfügung steht.

Qualifiziertes Personal

Unsere ÖVGW geprüften Wassermeister stehen Ihnen mit einem breiten Fachwissen bereits in der Konzeption gerne zur Verfügung und sorgen für eine problemlose und zufriedenstellende Abwicklung Ihres Projektes. Kontaktieren Sie uns – wir beraten Sie vom Erstgespräch bis zur Inbetriebnahme Ihrer Trinkwasserversorgungsanlage.

Geprüfte Qualität

Durch unsere zertifizierten Produkte garantieren wir Ihnen eine fachgerechte und sichere Lagerung Ihres kostbaren Trinkwassers in qualitativ hochwertigen Behältern, welche ausschließlich aus lebensmittelechtem Material hergestellt werden.



Klare Vorteile

Tanks aus GFK und PE überzeugen durch hohe Standfestigkeit und eine glatte Innenfläche. Dies gewährleistet für unsere Kunden beste Wasserqualität und eine unkomplizierte Reinigung.

Aufgrund des geringeren Gewichtes lassen sich Behälter aus GFK und PE problemlos auch in schwierigem Gelände einbauen. Sollte keine Zufahrt möglich sein, übernimmt ein Helikopter den Transport Ihres Behälters.

Unser Ziel: Ihre Zufriedenheit

Eine Vielzahl von Kunden nutzt bereits jetzt unsere stabilen, qualitativ hochwertigen Trinkwasserspeicher und Quellschächte. Überzeugen auch Sie sich von der Qualität unserer Produkte.



Zertifizierte Produktion

GFK / PE Trinkwasserspeicher

mit Schieberkammer, die professionelle Lösung für Großanlagen 5000 – 150.000 Liter

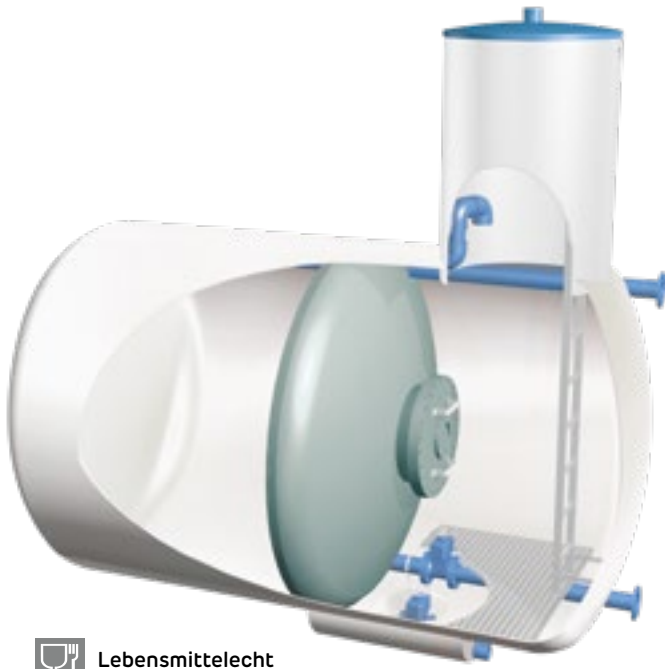

Trinkwasserspeicher aus GFK oder PE mit Schieberkammer

Stabiler, langlebiger Trinkwasserbehälter aus GFK /PE. Der Einstieg / Zugang zur Schieberkammer befindet sich wahlweise oben, seitlich oder an der Stirnseite des Behälters. Ebenso ist eine mittige Anbringung der Schieberkammer (bei Behältern mit seitlicher Wasserlagerung) sowie der Einbau einer UV-Entkeimungsanlage möglich. Betriebsfertige Ausführung mit allen gewünschten Anschlüssen.

Ihre Vorteile

- trinkwassertauglich
- geschmacksneutral
- glatte, rippenlose Innenflächen
- mühelose Reinigung
- vollständige Entleerung
- geringes Gewicht
- problemloser, rascher Einbau
- Kostenersparnis bei der Errichtung von Trinkwasseranlagen

 **Lebensmittelecht**



Schieberkammer mittig

Inhalt [L]	∅ [mm]	Länge [mm]	Gewicht [Kg]	Preis [€]
5000	1800	3700	550	
8000	1800	4900	650	
10000	1800	5600	740	
15000	2000	6550	1035	
20000	2000	8000	1215	
25000	2400	7400	1670	auf Anfrage
30000	2400	8400	1930	
40000	2400	10400	2120	
50000	2400	12670	2460	
60000	3000	8630	2400	
80000	3000	13640	3725	
100000	3000	15820	4375	

Behälter bis 150.000 Liter auf Anfrage



150.000 L Speicher mit mittiger Schieberkammer



GFK Trinkwasserspeicher

3000 – 150.000 Liter, die professionelle Lösung



Lebensmittelecht

PG 2

Inhalt [L]	Ø [mm]	Länge [mm]	Gewicht [Kg]	Best.-Nr.	Preis [€]
3000	1200	2900	165	900203	4.895,- / 5.874,-
5000	1500	3100	250	900205	8.150,- / 9.780,-
8000	1600	4200	380	900208	11.520,- / 13.824,-
10000	1600	5200	460	900210	13.120,- / 15.744,-
15000	2000	5150	670		
20000	2200	5660	850		
25000	2400	6000	1200		
30000	2400	7300	1460		auf Anfrage
40000	2400	9000	1650		
50000	2400	11270	1990		
60000	3000	8630	2400		
80000	3000	12240	3350		
100000	3000	14420	4000		
Behälter bis 150.000 Liter auf Anfrage					

Trinkwasserspeicher aus GFK

Stabiler, langlebiger Trinkwasserbehälter aus GFK

Die Standardausführung dieses Behälters beinhaltet:

- Zulauf 2" IG beidseitig
- Überlauf 2" IG beidseitig
- Auslauf / Entnahme 2" IG beidseitig
- Restwasserentleerung 2" IG beidseitig
- Monolithische Bauweise inkl. fix angebautem Domschacht DN 800 (ab 15 m³ DN 1100), H 800 mm mit begehbare Abdeckung inkl. Entlüftung

Ihre Vorteile:

- trinkwassertauglich
- geschmacksneutral
- glatte, rippenlose Innenflächen
- mühelose Reinigung
- vollständige Entleerung
- geringes Gewicht
- problemloser, rascher Einbau
- Kostenersparnis bei der Errichtung von Trinkwasseranlagen



Einbau Trinkwasserspeicher



Zugangsbereich mit Steinschichtung

PE Trinkwasserspeicher

3000 – 150.000 Liter, in doppelwandiger Bauweise

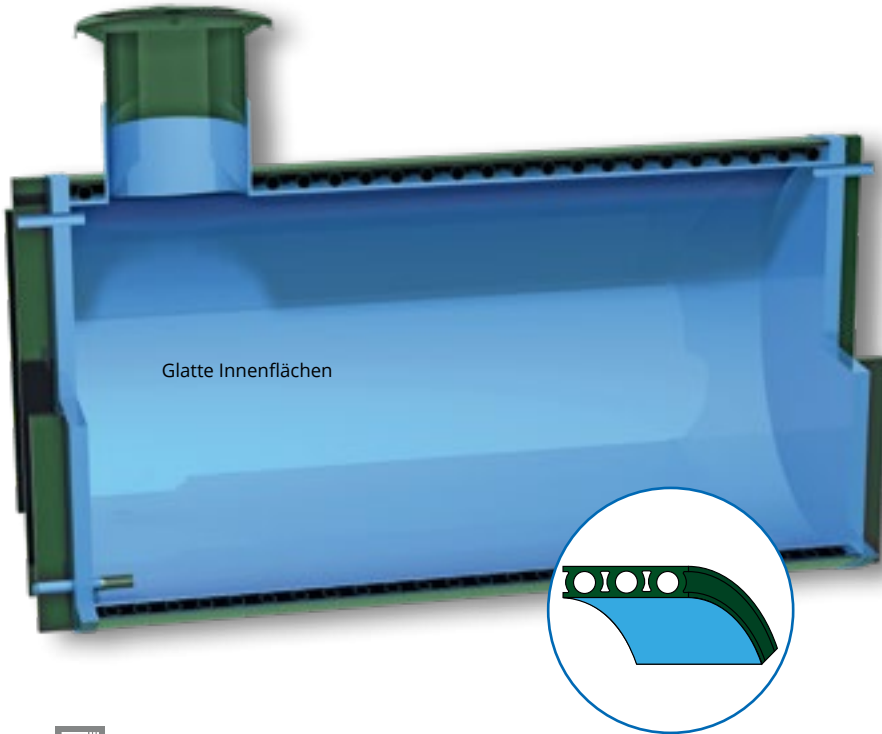

Glatte Innenflächen



Lebensmittelecht

Doppelwandige Bauweise

Trinkwasserspeicher aus PE

Die Standardausführung dieses Behälters beinhaltet:

- Zulauf 2" IG
- Überlauf 2" IG
- Auslauf / Entnahme 2" IG
- Restwasserentleerung 2" IG
- Domschacht DN 600, optional DN 800

Hinweis:

- Für den fachgerechten Einbau muss der Domschacht / Deckel 20 cm über die Geländeoberkante reichen.

Domschacht

PG 3

Mit Dichtung und Deckel, tagwasserdicht. Der Deckel ist mit Be-/Entlüftung und einer Kindersicherung ausgestattet.



Domschacht

Best.-Nr. 381545 **380,- / 456,-**



Domschacht „E“

inkl. Edelstahl-
abdeckung und
Sicherheits-
schloss

Best.-Nr. 3815450 **1.710,- / 2.052,-**

PG 2

Inhalt [L]	Länge [mm]	Höhe ohne / mit Domschacht [mm]	Gewicht [kg]	Best.-Nr. [ohne Domschacht]	Preis [€]
3000	2190	1700 / 2000	350	493000	4.995,- / 5.994,-
5000	2440	2000 / 2300	500	495000	6.260,- / 7.512,-
7500	3440	2000 / 2300	650	497500	8.165,- / 9.798,-
9500	3440	2250 / 2550	930	499500	9.710,- / 11.652,-

Behälter bis 150.000 Liter auf Anfrage

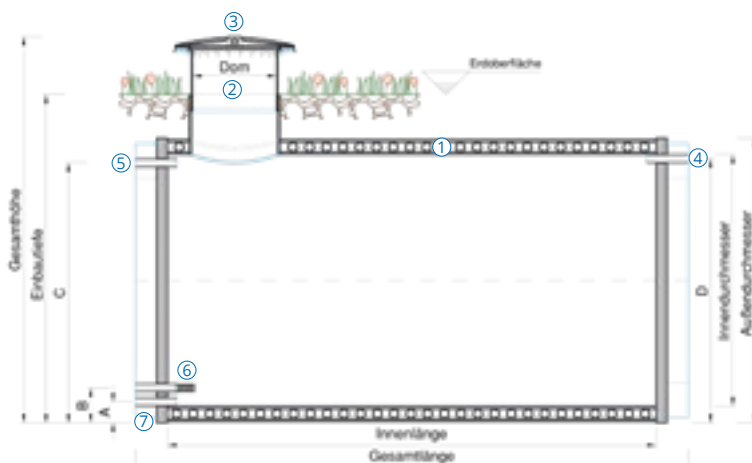

- ① Doppelwandiger Tank
- ② Dom-Schacht
- ③ Deckel mit Be-/Entlüftung
- ④ Zulaufrohr 2" IG
- ⑤ Überlauf 2" IG
- ⑥ Auslauf / Entnahme 2" IG
- ⑦ Restwasserentleerung 2" IG

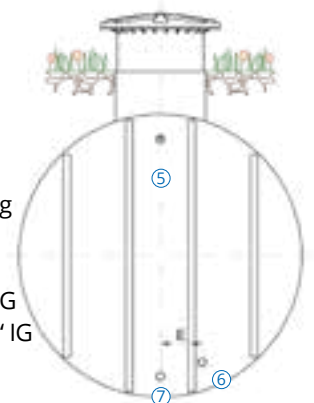

Trinkwasserspeicher Platin

1500 – 20.000 Liter



Abb. mit Teleskop-Domschacht (Zubehör S. 71)

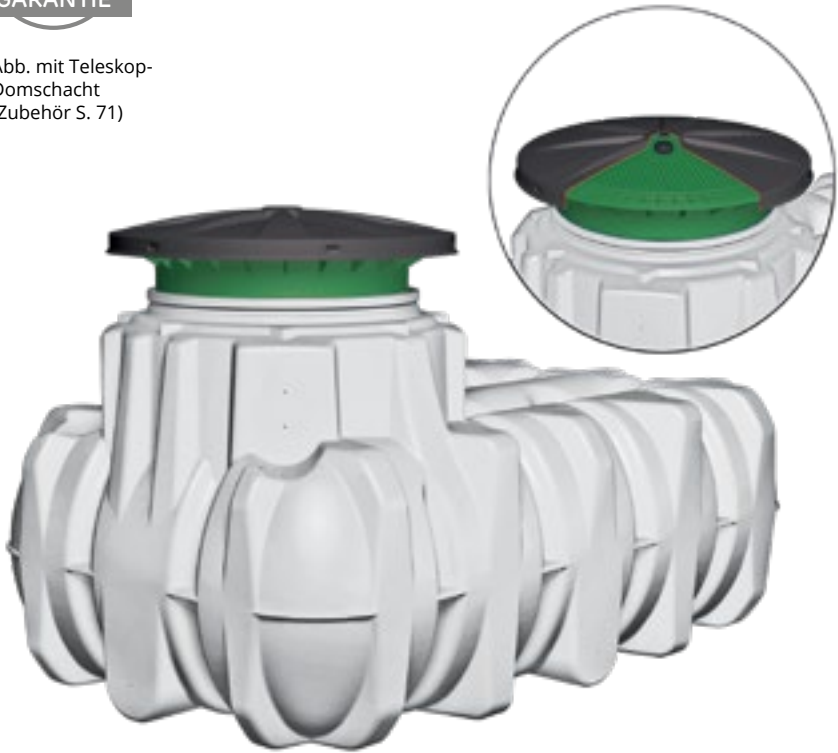

Trinkwasserspeicher Platin

- Behälter aus robustem, langlebigem Polyethylen
- Lebensmittelechte Ausführung
- Geringes Eigengewicht: leicht zu transportieren, einfacher Einbau und schnelle Montage
- Leicht zu reinigen - Farbe HYGIENIC-WEISS
- Restwasserentleerung durch Ablaufgerinne

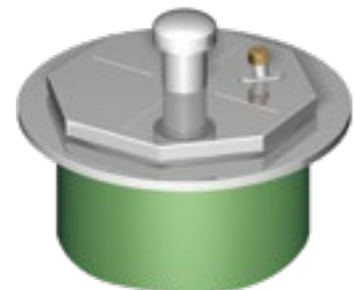

Edelstahl Domschacht

Für Trinkwasserspeicher Platin und Diamant inkl. hochwertiger Edelstahlabdeckung und Sicherheitschloss



Technische Daten

PG 11

Inhalt [L]	Länge [l]	Breite [b]	Höhe Tank-schulter [h]	Höhe Dom-kragen [hd]	Ø Einstieg [e]	Ø Tankdom [d]	Gewicht [kg]	Best.-Nr. [ohne Domschacht]	Preis [€]
1500	2100	1250	700	315	650	800	82	390600	985,- / 1.182,-
3000	2450	2100	735	315	650	800	180	390601	1.645,- / 1.974,-
5000	2890	2300	950	315	650	800	250	390602	2.420,- / 2.904,-
10000*	4900	2250	1250	610	650	800	460	390604	4.760,- / 5.712,-
15000*	7500	2250	1250	610	650	800	710	390605	7.035,- / 8.442,-
20000*	9405	2250	1250	610	650	800	890	391600	8.545,- / 10.254,-

*Trinkwasserspeicher Platin XL / XXL. Längenangaben in mm

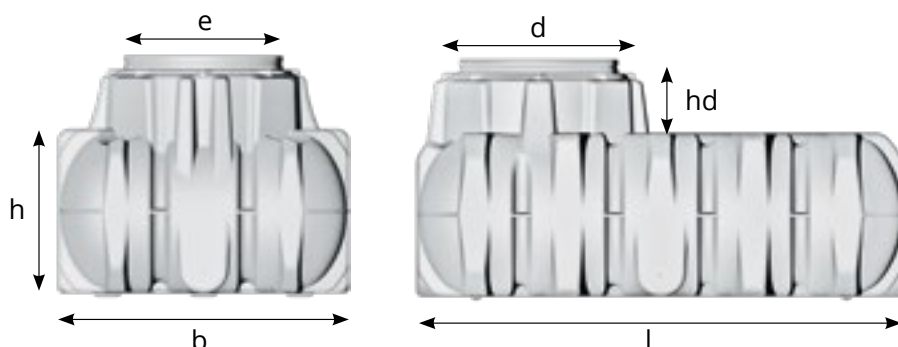

Tankzubehör für S. 70/71

Behälterverschraubung 50 mm (2") Außengewinde

Bohrung 61 mm



Best.-Nr. 330035
28,- / 33,60

Trinkwasserspeicher Diamant, Carat XL



SCHÜTTER
Behältercenter

2200 – 122.000 Liter



Abb. mit Teleskop-Domschacht (Zubehör siehe unten)



Lebensmittelecht

Trinkwasserspeicher Diamant

- Behälter aus robustem, langlebigem Polyethylen
- Lebensmittelechte Ausführung
- Geringes Eigengewicht: leicht zu transportieren, einfacher Einbau und schnelle Montage
- Leicht zu reinigen - Farbe HYGIENIC-WEISS

Achten Sie darauf:

Um eine dauerhaft hohe Wasserqualität im Trinkwasserspeicher zu gewährleisten, ist es erforderlich, dass sich Zu- und Überlauf/Entnahme an gegenüberliegenden Seiten befinden und der Tank in **Längsrichtung** durchströmt wird. Dadurch wird eine optimale Durchmischung des Trinkwassers erreicht und Stagnationen vermieden. Die Bauformen unserer Trinkwasserspeicher erfüllen diese Anforderung.

Hinweis:

Für den fachgerechten Einbau muss der Domschacht /Deckel 20 cm über die Geländeoberkante reichen.

Technische Daten

PG 11

Inhalt [L]	Länge [l]	Breite [b]	Höhe Tank-schulter [h]	Höhe Domschacht [hd]	Ø Einstieg [e]	Ø Tankdom [d]	Gewicht. [kg]	Best.-Nr. [ohne Domschacht]	Preis [€]
2200	2480	1150	1150	610	650	800	125	381130	975,- / 1.170,-
3350	2450	1400	1400	610	650	800	150	381131	1.255,- / 1.506,-
4800	2450	1700	1700	610	650	800	180	381132	1.675,- / 2.010,-
6500	2450	2000	2000	610	650	800	250	381133	2.135,- / 2.562,-
10000*	3520	2240	2285	610	650	800	455	370605	4.100,- / 4.920,-

Behälter bis 122.000 Liter auf Anfrage

*Trinkwasserspeicher Carat XL. Längenangaben in mm

PG 11

Teleskop-Domschacht für Trinkwasserspeicher

Mit Dichtung und Deckel, tagwasserdicht. Der Deckel ist mit Be-/Entlüftung und einer Kindersicherung ausgestattet. Erdüberdeckung ab Tankrücken stufenlos einstellbar von 750-1050 mm (Diamant + Carat) bzw. von 455 - 755 mm (Platin)



Domschacht

Best.-Nr. 381545
380,- / 456,-



Domschacht „E“ inkl. Edelstahlabdeckung und Sicherheitsschloss

Best.-Nr. 3815450
1.710,- / 2.052,-

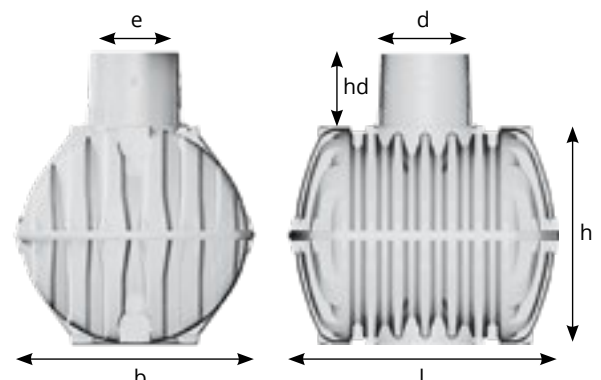

Quellspeicher

1000 – 10.000 Liter, in doppelwandiger Bauweise

Quellwasser-Speicher

- aus Kunststoff (PE-HD) – absolut dicht, lebensmittelecht, geschmacksneutral
- Dimension und Position von Zulauf und Entnahmestutzen frei wählbar – wird individuell auf Kundenwunsch angepasst
- mehrere Zulauf- und Entnahmestutzen möglich
- erhöhte Wandstärke – maximale Stabilität
- Zugang über absperrbaren Schnellverschluss
- glatte Innenfläche – verhindert Keimbildung und ermöglicht mühelose Reinigung
- auch für Indoor Aufstellung geeignet

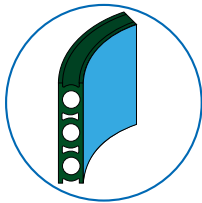

Doppelwandige Bauweise



Lebensmittelecht

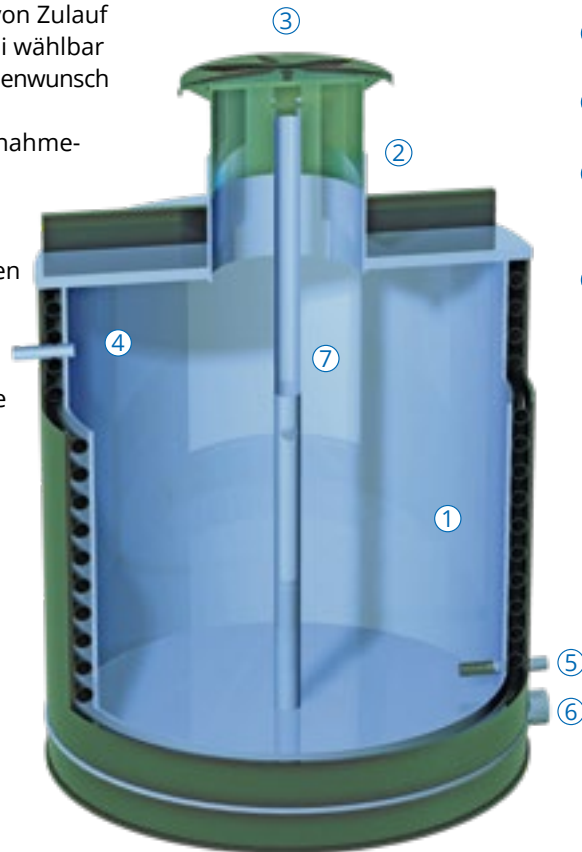

- ① Speichersystem aus lebensmittelechtem, trinkwasserzugelassenem Kunststoff (PE-HD)
- ② Domschacht DN 600 oder DN 800
- ③ Deckel mit Be-/Entlüftung
- ④ Zulauf – Anzahl, Dimension und Position nach Kundenwunsch
- ⑤ Entnahme mit Seiherr, Anzahl, Dimension und Position nach Kundenwunsch
- ⑥ Überlauf / Entleerung DN 110 Konischer Behälterboden – Komplette Entleerung möglich
- ⑦ Steckbares Standrohr zur Restentleerung mit Überlaufbohrung

Domschacht

PG 3

Mit Dichtung und Deckel, tagwasserdicht. Der Deckel ist mit Be-/Entlüftung und einer Kindersicherung ausgestattet.



Domschacht

Best.-Nr. 381 545 **380,- / 456,-**



Domschacht „E“

inkl. Edelstahlabdeckung und Sicherheitsverschluss

Best.-Nr. 381 545 **1.710,- / 2.052,-**

PG 2

Quellspeicher

Inhalt [L]	Nutzvolumen [L]	Durchmesser DA [mm]	Höhe [mm]	Gewicht [kg]	Best.-Nr.	Preis [€]
1000	950	1200	2000	220	4901000	3.045,- / 3.654,-
1500	1350	1400	2000	275	4901500	3.700,- / 4.440,-
2000	1860	1600	2000	310	4902000	4.790,- / 5.748,-
3000	2650	1700	2300	390	4903000	5.660,- / 6.792,-
3000	3000	2000	2000	410	4903001	
4000	3800	2000	2300	470	4904000	
5000	4700	2250	2300	670	4905000	
7500	7300	2750	2300	870	4907500	
10000	9350	2750	2700	990	4910000	

auf Anfrage

Quellspeicher mit Trockeneinstieg

5000 – 13.000 Liter, in doppelwandiger Bauweise

Quellspeicher

Der Quellspeicher vereint in der Ausführung mit Sandfang (optional) zwei Behälter in einem. Er ist zugleich Trinkwasserspeicher und Quellschacht. Über den Trockeneinstieg erreicht man die Armaturen, und Wasserproben können jederzeit entnommen werden. Alle Speicher werden aus dem hochwertigen und für Trinkwasser zugelassenen Material HD-PE gefertigt. Durch den versperrbaren, dichten Deckel ist Ihr Trinkwasser in jedem Quellspeicher gut und sicher gelagert.

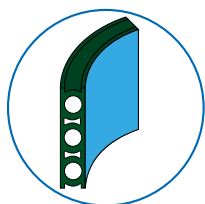

Doppelwandige Bauweise



Lebensmittelecht

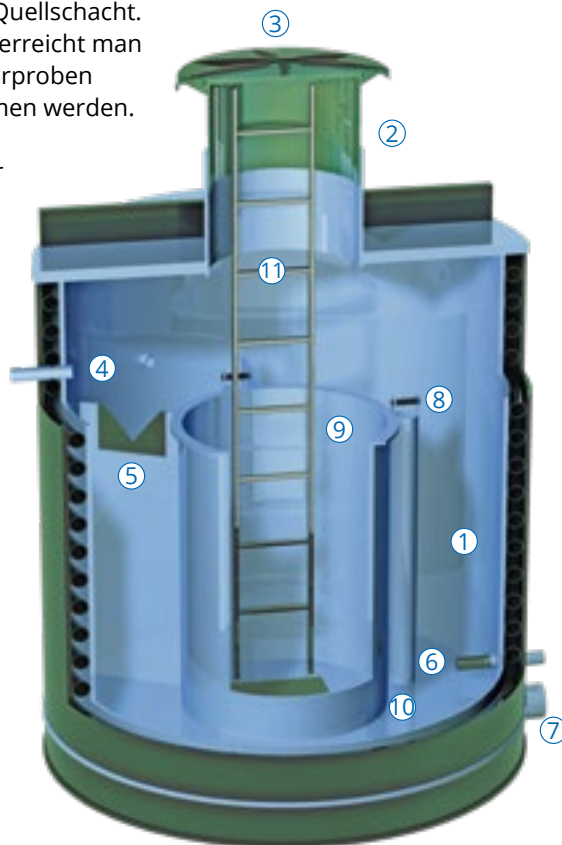

- ① Speichersystem aus lebensmittelechtem, trinkwasserzugelassenem Kunststoff (PE-HD)
- ② Domschacht DN 600 oder DN 800
- ③ Deckel mit Be-/Entlüftung
- ④ Zulauf – Anzahl, Dimension und Position nach Kundenwunsch
- ⑤ Sandfang mit Tauchwand (optional) – Größe individuell - je nach Verschmutzungsgrad (Sandanteil) der Quelle
- ⑥ Entnahme mit Absperrarmatur und Seiler, Anzahl, Dimension und Position nach Kundenwunsch
- ⑦ Restentleerung Speicher – Ableitung in den Trockenschacht
- ⑧ Überlauf Speicher – Ableitung in den Zwischenboden zum Auslauf
- ⑨ Trockenschacht – Bedienung der Speicheranlage
- ⑩ Schrägboden zur vollständigen und selbständigen Entleerung
- ⑪ Einstiegsleiter



W 1.614

Quellspeicher mit Trockeneinstieg

Inhalt [L]	Nutzvolumen [L]	Durchmesser DA [mm]	Höhe [mm]	Gewicht [kg]	Best.-Nr.	Preis [€]
5000	3100	2250	2440	750	49005000	auf Anfrage
7500	4750	2450	2690	870	49007500	
10000	7800	2750	3040	1050	49010000	
13000	9330	2950	3040	1650	49013000	

Quellschacht

Typ QS

Quellschächte werden aus lebensmittelechtem, umweltfreundlichem Polyethylen hergestellt. Quellschächte werden, entsprechend Ihrer Größe, für das Speichern von Quellwasser, das Absetzen von mitgeführten Feststoffen, sowie zur Entsandung und Belüftung des Quellwassers eingesetzt. Die Standardausstattung der Quellschächte besteht aus Belüftungsventil, Überlaufrohr, Zulaufanschluss und Entnahmeanschluss mit Seiher. Einfacher und leichter Transport durch kompakte Bauweise und geringem Gewicht.

Quellwasserschacht

- Stufenlose Einbautiefe durch Teleskop-Domschacht
- Zur Belüftung und Entsandung von Quellen
- Trinkwasserechte Ausführung mit Prüfzeugnis
- Abgedichtet bis Geländeoberkante
- Mit zusätzlicher Trinkwasser Schutzabdeckung
- Deckel mit Spezialschlüssel verschließbar
- Inklusive Domentlüftung



Hinweis:

- Für den fachgerechten Einbau muss der Domschacht / Deckel 20 cm über die Geländeoberkante reichen.



Lebensmittelecht

PG 11

Best.-Nr.	Nutzvolumen [L]	Typ/Volumen [L]	Durchmesser [mm]	Höhe [mm]	Anschluss	Auslaufrohr DN*	Deckel [mm]	Gewicht [kg]	Preis [€]
381541	130	QS 200	730	1200-1500	2x2" AG	110	550	30	765,- / 918,-

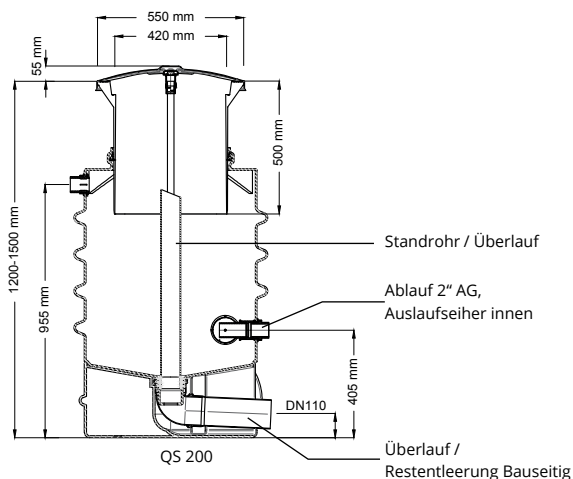
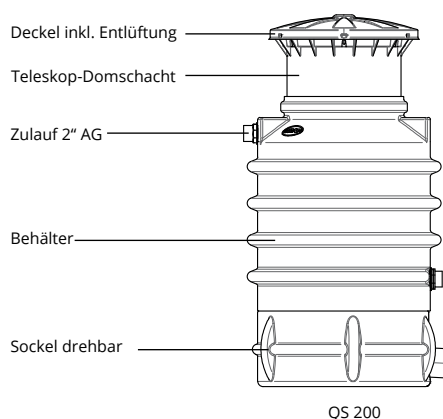

Froschklappe

PG 1

- mechanischer Schutz gegen das Eindringen von Kleintieren (Mäuse, Ratten, Schnecken, Frösche) in Auslaufleitungen
- komplett aus Kunststoff (PE-HD)
- integrierte Steckmuffe – direkte Anbringung an das Überlaufrohr
- spezielle Konstruktion gewährleistet sauberes Schließen auch bei höheren Temperaturdifferenzen (z. B. bei Sonneneinstrahlung)

Typ	Länge [mm]	Best.-Nr.	Preis [€]
DA 63	280	99063	200,- / 240,-
DA 75	286	99075	200,- / 240,-
DA 90	298	99090	210,- / 252,-
DA 110	318	99110	210,- / 252,-
DA 125	338	99125	245,- / 294,-
DA 160	413	99160	300,- / 360,-
DA 200	617	99200	315,- / 378,-

weitere Dimensionen bis DA 630 auf Anfrage



Best.-Nr.		Durchmesser [mm]	Höhe [mm]	Anschluss	Bohrung [mm]	Preis [€]
80101510	Auslaufseier 	90	170	2" IG		35,00 / 42,00
220516049	Tankdurchführung 	50		2x2" AG	61	25,00 / 30,00
330035	Behälterverschraubung 	50		2" AG	61	28,00 / 33,60
330143	Doppelmuffe 	2" x 2"		IG		22,50 / 27,00
506500804	Gewindenippel 	2" x 1"		AG		11,00 / 13,20
506500805		2" x 5/4"		AG		11,00 / 13,20
506500806		2" x 6/4"		AG		11,00 / 13,20
506700008		2" x 2"		AG		11,00 / 13,20
47622032	Klemmverbinder 	d 32		1" IG		15,00 / 18,00
47622040		d 40		5/4" IG		25,00 / 30,00
47622050		d 50		6/4" IG		35,00 / 42,00
47622063		d 63		2" IG		40,00 / 48,00
47612063		d 63		2" AG		40,00 / 48,00
47263040	Hausanschluss-Schieber 	Rohr DA 40		5/4"		225,00 / 270,00
47263063		Rohr DA 63		2"		285,00 / 342,00
47960108	Einbaugarnitur teleskopisch für Hausanschluss-Schieber 		0,8 - 1,2 m			110,00 / 132,00
47960110			1,0 - 1,6 m			130,00 / 156,00
47960113			1,3 - 1,8 m			130,00 / 156,00
47960120			1,8 - 2,5 m			145,00 / 174,00
47960125			2,5 - 3,5 m			155,00 / 186,00
47001550	Straßenkappe starr, begehbar 	90 / 160	155			22,50 / 27,00
47003410	Absperrschlüssel für Schieber					95,00 / 114,00

Quellfassung QFF

zum einfachen Aufstauen des Quellzulaufes

Best.-Nr. 9900120

695,- / 834,-



- ① Quellfassungsflügel (L 190 x T 53 x H 33 cm)
- ② Steckmuffen beidseitig (DA 110)
- ③ Quellfassungsschacht
- ④ Entnahme (DA 63)
- ⑤ Überlauf (DA 110)

Fäkalien-Sammelgruben

1500 – 65.000 Liter

Monolithische Sammelgruben

Vorteile

- Nahtlos aus einem Stück gefertigt
- Stabile Ausführung
- Leichter Einbau durch geringes Eigengewicht
- Beliebig erweiterbar
- Der Tank kann nach Reinigung auch als Regenwasser-Sammeltank verwendet werden



Sammelgrube Cristall 1600 - 2650 l inkl. Teleskop-Domschacht

PG 3

Inhalt [L]	Länge [mm]	Breite [mm]	Höhe [mm]**	Gewicht [kg]	Zulauf [DN]	Best.-Nr.***	Preis [€]
1600	2100	1050	1220	65	110	102030	695,- / 834,-
2650	2100	1300	1500	100	110	102031	945,- / 1.134,-



Sammelgrube Columbus 3700 - 6500 l inkl. Teleskop-Domschacht

PG 3

3700	2440	1650	1950	140	110	102032	1.395,- / 1.674,-
4500	2440	1840	2140	180	110	102033	1.695,- / 2.034,-
6500	2680	2020	2290	260	110	102034	2.230,- / 2.676,-



Sammelgrube Platin 1500 - 65.000 l inkl. Teleskop-Domschacht Maxi

PG 4

1500	2100	1250	1015	80	110	3900000	1.150,- / 1.380,-
3000	2450	2100	1050	170	110	3900010	1.810,- / 2.172,-
5000	2890	2300	1315	240	110	3900020	2.430,- / 2.916,-
7500	3600	2250	1565	360	110	3900050	3.215,- / 3.858,-
10.000	4900	2250	1910	460	160	3900060	4.640,- / 5.568,-
15.000	7500	2250	1910	710	160	3900070	6.585,- / 7.902,-

PG 7

Behälter bis 65.000 Liter auf Anfrage

* mit zweiten Tankdom möglich

Zubehör Seite 40, 80

** alle Höhenangaben ohne Domschacht

*** mit begehbare Tankabdeckung

Fäkalien-Sammelgruben

1000 – 122.000 Liter

Monolithische Sammelgruben

Vorteile

- Stabile Ausführung
- Leichter Einbau durch geringes Eigengewicht
- Beliebig erweiterbar
- Der Tank kann nach Reinigung auch als Regenwasser-Sammeltank verwendet werden

**INKLUSIVE
DICHTHEITZERTIFIKAT**

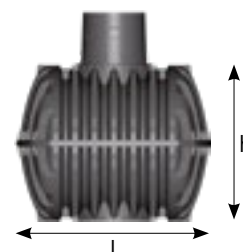

PG 1



Inhalt [L]	Länge [mm]	Breite [mm]	Höhe [mm]**	Gewicht [kg]	Zulauf [DN]	Best.-Nr.***	Preis [€]
------------	------------	-------------	-------------	--------------	-------------	--------------	-----------

Sammelgrube 1000 I

1000	1750	930	1100	60	110	319039	485,- / 582,-
Schachtverlängerung für Sammelgrube 1000 L, Ø 620 mm, H- 700 mm, kürzbar						202057	215,- / 258,-



Sammelgrube Carat 2700 - 6500 I inkl. Teleskop-Domschacht Maxi

PG 5

2700	2080	1565	1400	120	110	3700010	1.320,- / 1.584,-
3750	2280	1755	1590	150	110	3700020	1.710,- / 2.052,-
4800	2280	1985	1820	185	110	3700030	2.000,- / 2.400,-
6500	2390	2190	2100	220	110	3700040	2.580,- / 3.096,-



Sammelgrube Carat XL 8500 - 13.000 I inkl. Teleskop-Domschacht Maxi

PG 8

8500	3500	2040	2085	380	160	3700050	3.390,- / 4.068,-
10.000	3520	2240	2285	455	160	3700060	3.855,- / 4.626,-
13.000	4000	2420	2470	600	160	3700230	5.265,- / 6.318,-



Sammelgrube Carat XXL 16.000 - 122.000 I inkl. Teleskop-Domschacht Maxi

PG 1

16.000	4590	2500	2550	770	110-200	3800010	6.490,- / 7.788,-
22.000*	6230	2500	2550	1025	110-200	3800000	8.800,- / 10.560,-
26.000*	7200	2500	2550	1125	110-200	3800020	10.360,- / 12.432,-
32.000*	8555	2500	2550	1370	110-200	3800030	12.680,- / 15.216,-
36.000*	9525	2500	2550	1470	110-200	3800040	14.230,- / 17.076,-
42.000*	10880	2500	2550	1715	110-200	3800050	16.560,- / 19.872,-
46.000*	11850	2500	2550	1815	110-200	3800060	18.100,- / 21.720,-
52.000*	13205	2500	2550	2060	110-200	3800070	20.425,- / 24.510,-

Behälter bis 122.000 Liter auf Anfrage

- * mit zweiten Tankdom möglich
 ** alle Höhenangaben ohne Domschacht
 *** mit begehbaren Tankabdeckung

Bitte beachten Sie die Frachtpauschalen auf Seite 6
 Zubehör Seite 40, 80

Fäkalien-Sammelgrube

Bauart – zugelassen vom DIBt 3000 - 6500 Liter

Sammelgruben mit DIBt-Zulassung

- Bauart-zugelassen vom DIBt für häusliche Abwässer
- TÜV Bauart-geprüft
- Stabile Ausführung
- Beliebig erweiterbar
- Leichter Einbau durch geringes Eigengewicht
- Der Tank kann nach Reinigung auch als Regenwasser-Sammeltank verwendet werden

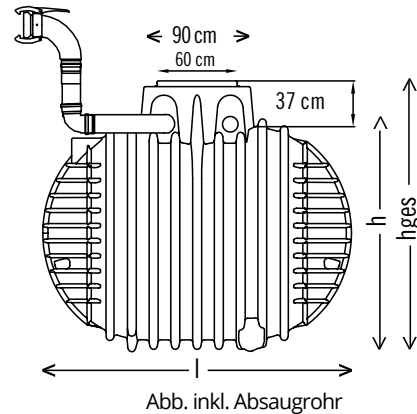

DIBt-Zulassung	Inhalt [L]	Länge [mm]	Breite [mm]	Höhe [mm]*	Gewicht [kg]	Zulauf	Best.-Nr.**	Preis [€]
----------------	------------	------------	-------------	------------	--------------	--------	-------------	-----------



Sammelgrube Stabilus 3000 I

Z-40.24-524	3000	3268	1240	1300	140	DN 110	102017	1.475,- / 1.770,-
-------------	------	------	------	------	-----	--------	--------	--------------------------



Sammelgrube Columbus 3700 I, 4500 I und 6500 I inkl. Domschacht

Z-40.24-381	3700	2440	1650	1850	190	DN 110	102232	1.805,- / 2.166,-
Z-40.24-381	4500	2440	1840	2140	240	DN 110	102233	2.220,- / 2.664,-
Z-40.24-381	6500	2440	2220	2500	360	DN 110	102234	2.920,- / 3.504,-

* Alle Höhenangaben ohne Domschacht ** mit begehbaren Tankabdeckung
Bitte beachten Sie die Frachtpauschalen auf Seite 6

Zubehör für Fäkalien-Sammelgruben



Überlaufwächter

mit Batterie

Best.-Nr. 351017

170,- / 204,-

Netzteil für 230V Betrieb

Best.-Nr. 104020

35,- / 42,-



Entlüftungsabschluss DN 110

Best.-Nr. 369017

55,- / 66,-



Absaugrohr

für Sammelgruben

mit Perrotkupplung, Rohr DN 110

Best.-Nr. 107644

220,- / 264,-



Geruchsabzugsfilter für Entlüftungsschacht.
Filtert unangenehme Gerüche zuverlässig heraus.
(Rohr nicht im Lieferumfang enthalten)

Best.-Nr. 104018

120,- / 144,-



Filtereinsatz für Geruchsabzugsfilter

ist spätestens alle zwei Jahre oder bei wahrnehmbaren Gerüchen zu wechseln

Best.-Nr. 104024

55,- / 66,-



graf.info/garantie

Abb. zeigen 600 l und 1.200 l Tank mit Teleskop-Domschacht 600 Mini, begehbar (Zubehör, S. 60/61)

- Geeignet als Universalschacht, Kontrollschacht, Revisionschacht, Pumpenschacht oder Hebeschacht
- Zahlreiche Anschlussmöglichkeiten für eine einfache Installation
- Teleskopierbarer / neigbarer Domschacht
- Einfacher Transport dank geringem Gewicht
- Mit Kranösen für eine einfache Abwicklung und Absetzen in die Baugrube
- Inklusive Dichtung für eine einfache Montage des Teleskop-Domschachts
- Abgedichtet bis zur Geländeoberfläche



Inhalt [L]	Ø [mm]	Höhe [mm]	Grundwasserstabil ab Tankboden [mm]	Gewicht [kg]	Best.-Nr.	Preis [€]
600 ¹⁾	1125	1045	430	27	330455	400,- / 480,-
900 ¹⁾	1155	1345	430	47	330456	460,- / 552,-
1200 ¹⁾	1155	1670	550	58	330457	575,- / 690,-
1500 ¹⁾	1155	1970	550	88	330486	710,- / 852,-
Zulaufdichtung DN 110					332033	40,- / 48,-
Zulaufdichtung DN 160 (nur für 900 / 1200 / 1500 L möglich)					332035	45,- / 54,-

¹⁾Ohne Schachtabdeckung – Abdeckungen und Zubehör siehe S. 40/41

Bitte beachten Sie die Frachtpauschalen auf Seite 6

Technische Daten

Max. Erdüberdeckung (ohne Grundwasser/Befahrbarkeit):	1200 mm
Max. Achslast:	2,2 t
Max. Fahrzeuggewicht:	3,5 t
Erforderliche Erdüberdeckung bei Befahrbarkeit:	400 – 1000 mm
Grundwasserstabilität (Eintauchtiefe):	600 / 900 L max. 430 mm, 1200 / 1500 L max. 550 mm
Erforderliche Erdüberdeckung bei Grundwassereinbau:	300 – 600 mm
Anschluss:	600 L DN110, 900 / 1200 L DN110/160, 1500 L DN110/160/200

SBR-Kleinkläranlagen System Klaro Easy

Vollautomatische Regelung

Die intelligente easyOne Systemsteuerung überwacht permanent den Füllstand des Klärbehälters. Sobald die Anlage geringen Zufluss erkennt, schaltet sie automatisch in den Sparbetrieb. So wird der Stromverbrauch zusätzlich um bis zu 75 % minimiert. Die GRAF Kleinkläranlage easyOne hat ihre Leistungsfähigkeit bei Unter- und Überlast auf einem zertifizierten Prüffeld unter Beweis gestellt.

easyOne ist geruchsfrei

Das zufließende Wasser wird belüftet und von Sauerstoff versorgt. Durch die Zufuhr finden die üblichen Faulprozesse nicht statt. Es beginnt sofort eine biologische Reinigung des Wassers.

Doppeltes Puffervolumen

Die GRAF easyOne verzichtet auf eine wasserdichte Trennwand im Behälter. Dadurch entsteht ein doppelt so großes Puffervolumen als bei herkömmlichen Kleinkläranlagen.

Wenig Klärschlamm

Sofortige Abwasseraktivierung mit Sauerstoff in der kompletten Anlage. Dadurch weniger Klärschlammfall als bei herkömmlichen SBR-Anlagen.

Minimaler Stromverbrauch

Nur ein Fördervorgang. Energiesparende Schrittmotoren anstatt Magnetventile



easyOne PP-Schaltschrank

- Sämtliche Technik ist platzsparend im ansprechenden Gehäuse des easyOne PP-Schaltschranks untergebracht
- Die Mikroprozessorsteuerung mit volldigitaler Anzeige sorgt für leicht verständliche Bedienung und einfache Wartung
- Energiesparend durch den Einsatz von Schrittmotoren anstatt Magnetventile
- Extrem geräuscharm durch Schrittmotoren, flüsterleisen Luftverdichter und schwingungsfrei gelagertes Gehäuse
- Netzausfallerkennung ohne Batterie
- Alle Komponenten durch Stecksystem einfach auswechselbar





- Nur **ein** Klarwasserheber und **ein** Fördervorgang, dadurch weniger Energieverbrauch und weniger Verschleiß
- Verzicht auf eine massive, wasserdichte Behältertrennwand dank einzigartiger **easyOne** Technologie
- Keine stromführende Technik im Abwasser
- Keine Mechanik im Abwasser
- Keine Pumpen im Abwasser

**FORDERN SIE IHREN
OBJEKTFRAGEBOGEN AN**

SBR-Kleinkläranlage **easyOne** Einbehälteranlage

Einwohner	Gesamtvolumen [L]	LKW-befahrbar Best.-Nr.	PKW-befahrbar Best.-Nr.	begehrbar Best.-Nr.
1-5 EW	3750	106221	106218	106212
6-7 EW	4800	106222	106219	106213
8-9 EW	6500	106223	106220	106214
10-12 EW	8500	106246	106244	106240
13-15 EW	10.000	106247	106245	106241
16-19 EW	13.000	105359	105358	105356

Lieferumfang: Klärbehälter Carat / Carat XL mit Schwallwand, Tankdom Mini (Maxi bei befahrbaren Anlagen), Teleskop-Domschacht 600 begehrbar, Pkw- oder Lkw-befahrbar (Abdeckung Lkw-befahrbar bauseits), vormontierte Klärtechnik **easyOne**, **easyOne** PP-Schaltschrank. Detaillierte Maße siehe S. 35



Geländeoberkante

Außenschaltschrank aus Kunststoff für PP-Schaltschrank

easyOne Rüstsatz

- Robuster, aus einem Stück nahtlos geformter Klarwasserheber. Im Klärbehälter vormontiert
- Einfache Wartung durch integrierten, selbstreinigenden Probeentnahmebehälter
- Farblich codiert und vormontiert
- Spezielle Heberkonstruktion verringert Schlammabtrieb



**3
JAHRE
GARANTIE**

DAS KOMPLETTPROGRAMM



WASSERMANAGEMENT GESAMTPROGRAMM



WÄRME- / ENERGIESPEICHER



STREUGUTBEHÄLTER / STREUWAGEN

Preise

Alle genannten Preise sind unverbindlich empfohlene Verkaufspreise in EUR exklusive/inklusive der gesetzlichen MWSt. Preise gültig für Lieferungen von 01.01. bis 31.12.2026

Frachtkosten

Ab Werk. Lieferkonditionen erfragen Sie bei unserem Handelspartner in Ihrer Region.

Garantieklausel

Die in diesem Prospekt genannte Garantie bezieht sich nur auf die jeweiligen Erdtanks und nicht auf Einzel- und Zubehörteile, auch wenn diese im Paketpreis enthalten sind. Innerhalb der Garantiezeit leisten wir kostenlosen Materialersatz – darüber hinausgehende Leistungen sind ausgeschlossen. Voraussetzung für Garantieleistungen ist ordnungsgemäße Handhabung, Montage und Einbau gemäß Einbauanleitung.

Bitte beachten

Alle oberirdischen Tanks bei Frostgefahr entleeren! Bei Grundwassereinbau sprechen Sie uns bitte vor dem Kauf an!

Für alle in diesem Prospekt enthaltenen Maß- und Inhaltsangaben behalten wir uns eine Toleranz von $\pm 3\%$ vor. Das Nutzvolumen der Erdtanks kann je nach Anschlussvariante um bis zu 10 % unter dem Tankinhalt liegen.

Technische Änderungen und Weiterentwicklungen der einzelnen Produkte sowie Irrtümer und Preisänderungen sind vorbehalten. Gültig für alle Angebote und Vertragsabschlüsse sind ausschließlich unsere allgemeinen Verkaufs- und Lieferbedingungen (Stand 01. 05. 2022), die wir Ihnen auf Anforderung gerne zusenden.

Ihr kompetenter Fachhändler



SCHÜTTER
Behältercenter

SCHÜTTER GmbH
Telefunkenstraße 19
4840 Vöcklabruck

Tel. 07672/270 77-0
Fax 07672/270 77-20
info@behaeltercenter.at

